

Los recuperadores de calor SOLIUS AIRBACK ENY SP-180, ENY SP-280, ENY SP-370, ENY SP-460 y ENY SP-600 son unidades de ventilación mecánica controlada de flujos paralelos con certificación Passive House, lo que garantiza la máxima calidad del aire ambiente interior, con el mayor ahorro energético durante todo el año. De instalación fácil, están diseñados y contruidos para su instalación en vertical.



Características

- Unidad de ventilación mecánica de doble flujo
- Instalación vertical
- Eficiencia de recuperación hasta el 92 %
- Muy silencioso
- Motores EC de alto rendimiento
- Filtros F7 en impulsión y M5 en extracción
- Control digital remoto T-EP
- Sensor de humedad integrado (control de flujo automático)
- Control de caudal constante

SOLIUS AIRBACK ENY SP		180	280	370	460	600
	Modelo	480021B001S	480021B002S	480021B003S	480021B004S	480021B005S
	Precio	3.157 €	3.387 €	3.481 €	3.592 €	3.663 €
Datos técnicos	Caudal máximo @100Pa (m³/h)	180	280	370	460	600
	Caudal de referencia (m³/h)	130	200	260	320	420
	Potencia eléctrica consumida caudal máx. (W)	50	70	120	215	300
	Alimentación (V)	230	230	230	230	230
	Eficiencia térmica de recuperación de calor (%)	91	91	92	89	88
	Nivel de potencia acústica (dBA)	38,9	43,1	46,3	47,9	52,4
	Peso (kg)	47	51	56	59	60
Reglamento ERP 1254/2014	Control remoto electrónico					
	Clase energética	A* →	A* →	A* →	A →	A →
	SEC* en climas cálidos/suaves/fríos	-17,2/-42,32/-81,6	-17,2/-42,29/-81,6	-17,2/-42,47/-82,0	-15,4/-40,10/-78,6	-15,1/-39,71/-78,1

* SEC - consumo de energía específico.

Dimensiones SP (mm)

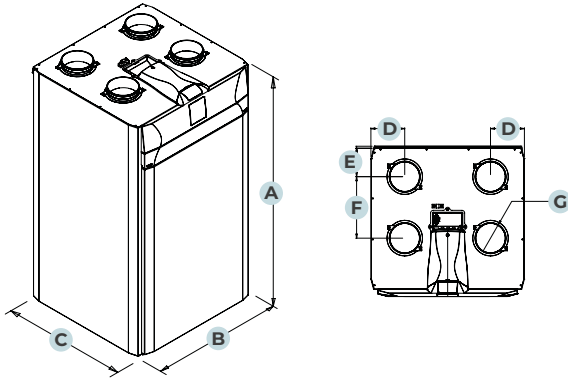

	SP-180	SP-280	SP-360	SP-460	SP-600
A	1041	1041	980	980	980
B	600	600	660	660	660
C	580	630	680	680	680
D	132	132	147	147	147
E	111	111	126	126	126
F	240	290	305	305	305
G	∅125	∅160	∅160	∅180	∅180

Prestaciones de funcionamiento SP

ENY SP-180

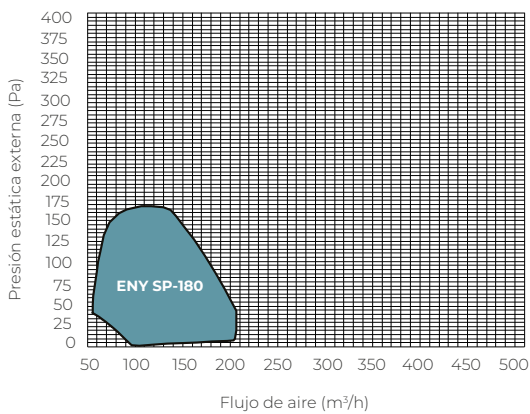

ENY SP-280

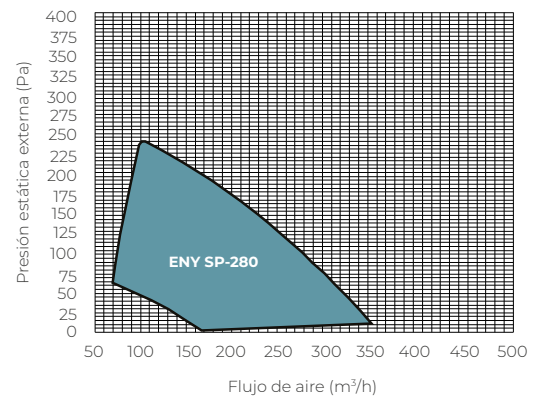

ENY SP-370

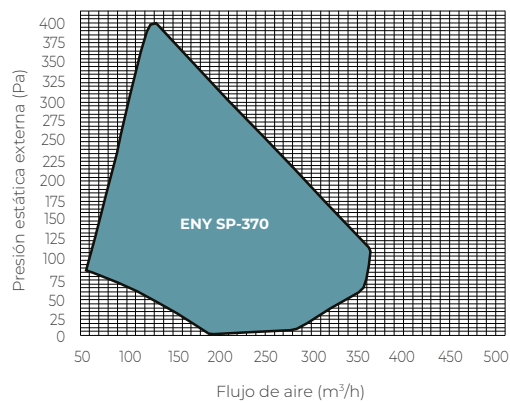

ENY SP-460

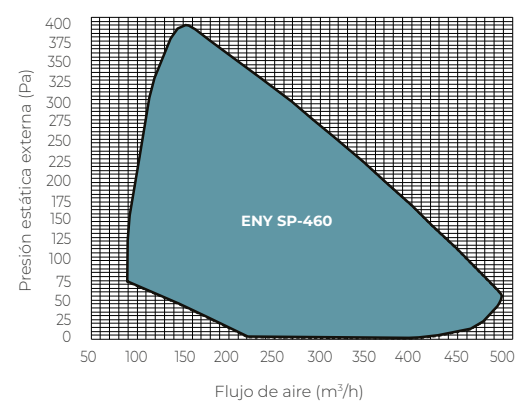

ENY SP-600

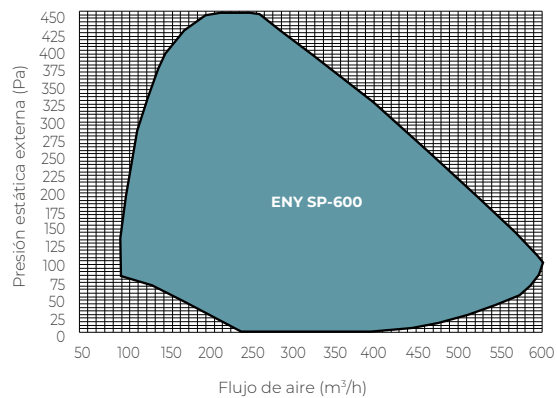

Etiqueta energética SP

ENY SP-180

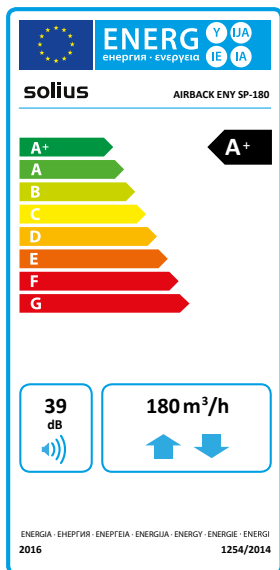

ENY SP-280

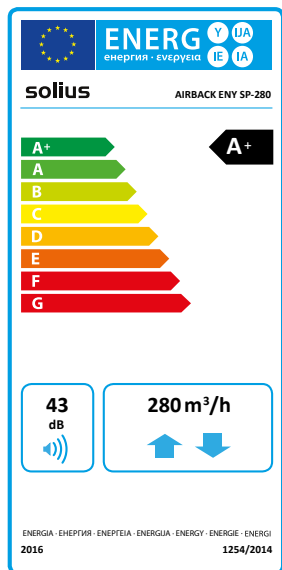

ENY SP-370

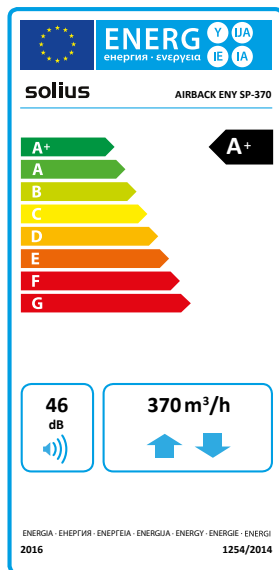

ENY SP-460

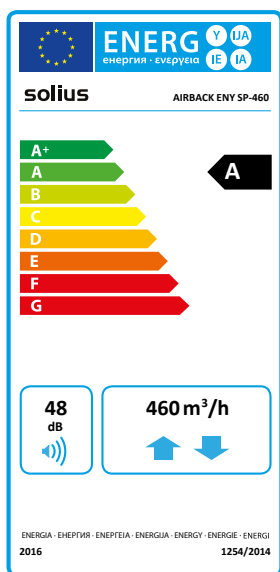

ENY SP-600

