



# TECNA

más cerca de ti



[tecna.es](http://tecna.es)



Conoce  
nuestros productos



Soluciones  
integrales 360°



Descarga todas  
nuestras tarifas



Sigue nuestras  
novedades

## OFICINAS CENTRALES

Avenida de la Vega, 24  
28108 Alcobendas (Madrid)

## CENTRO LOGÍSTICO

C/ Prolongación Pedro Duque, S/N  
28814 Daganzo de Arriba (Madrid)

**+34 91 628 20 56**

## DELEGACIÓN CATALUÑA

C Constitució, 4 · Local 1,  
Centre de Negocis Porta Diagonal  
08960 Sant Just Desvern (Barcelona)

**+34 93 450 05 94**

## DELEGACIÓN PORTUGAL

Avenida 29 de Março, 224 R/C, Loja D  
3885-614 Esmoriz (Portugal)

**+351 256 044 813**

TELEMATEL >



[tecna.es](http://tecna.es)

# TECNA Profesional

Te presentamos nuestra **nueva Tarifa Catálogo TECNA 2022 / 2023 PROFESIONAL**, pensada para cubrir **todas las necesidades del instalador en Ventilación, Climatización, Calefacción** y comercializada exclusivamente en el **canal profesional**.

A lo largo del catálogo encontrarás la más amplia gama de productos de uso profesional, **que requieren de una instalación**, encaminados a lograr la mayor eficiencia energética y contribuir a la sostenibilidad y descarbonización de nuestro planeta.

Te recomendamos el uso de nuestras **infografías de Soluciones Integrales** para **instalaciones comerciales, industriales y residenciales** que te facilitarán una selección rápida de nuestros productos con **la mejor relación calidad-precio**.

Junto a todo lo anterior, tienes a tu disposición **un amplio y cualificado equipo técnico-comercial**, que te asesorará en todo momento, sobre la opción que mejor se adapte a cada una de tus necesidades.

TECNA, la mejor opción para el profesional de nuestro sector!



**Ventilación / Climatización / Calefacción / Eficiencia Energética**



Innovación y compromiso  
medioambiental



La mejor relación  
calidad-precio del mercado



Amplia disponibilidad  
de stock



Asesoramiento  
a la medida del cliente



Experiencia  
y formación



Equipos para  
soluciones integrales

Y un gran equipo a tu servicio





Showroom y Centro de Formación



Oficina

## / Centro logístico

Daganzo | Madrid



**Stock**  
entrega  
inmediata

Más de  
**10.000 m<sup>2</sup>**



# / 25 años de trayectoria en el mercado

La compañía inició sus actividades en **1997** en Madrid, situación geográfica estratégica desde donde distribuye a todos sus clientes, tanto nacionales como extranjeros.



**25 años**  
de crecimiento  
continuo

Tras **más de 25 años de crecimiento sostenido**, TECNA ha ido consolidando su posición en el mercado, tanto a nivel nacional como internacional, a través de una presencia destacada en Portugal, Latinoamérica, Norte de África y otros países.



...en constante crecimiento.

En **2018** se produjo la **incorporación al Grupo suizo Arbonia**, empresa cotizada en bolsa y fabricante referente en toda Europa de unidades terminales de climatización (radiadores, fancoils, paneles y suelo radiante, recuperadores de calor, aerotermos, etc).



**La adquisición en 2021 de CICSa**, empresa líder en radiadores toalleros y radiadores de diseño, refuerza la posición de TECNA en el mercado español y portugués.



# TECNA

/ Nuestras marcas fabricadas



**TERMOVENT**

**arbonia**

**KERMI**

**VASCO**

...y representadas.



**TECNA.ES**



**OKLIMA**



**heizer**

**CLAGE**



**VARMA(TEC)**

**ENERGOILCH**





## / Nuestras 9 fábricas en Europa

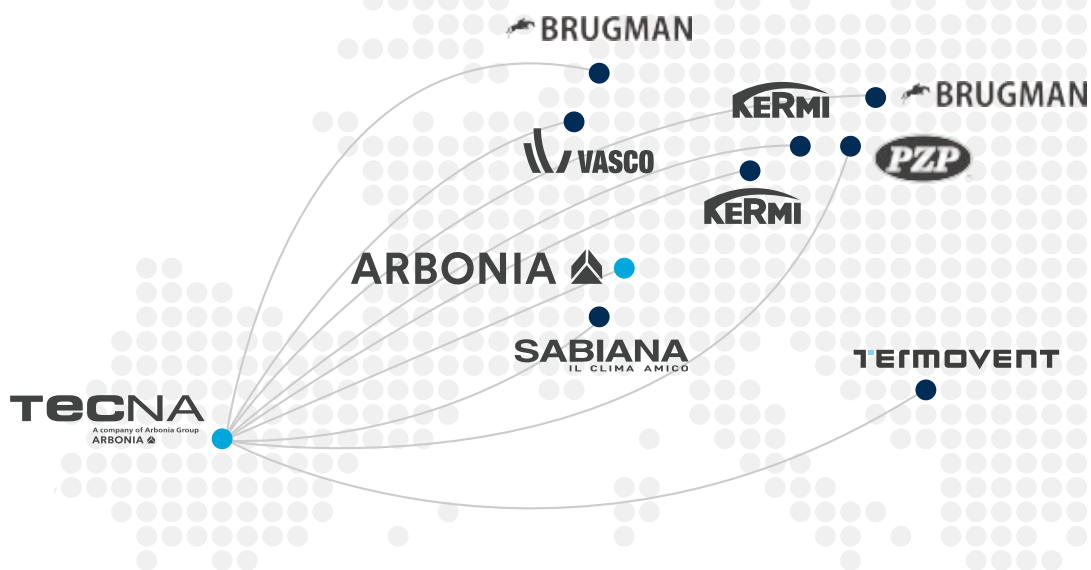

Una respuesta para cada cliente

“Juntarse es un comienzo,  
permanecer unidos un progreso,  
trabajar en equipo es un éxito”



## Soluciones integrales en climatización

Explora nuestras infografías para conocer  
la gama orientada a cada entorno



Instalaciones  
**Residenciales**



Instalaciones  
**Comerciales**



Instalaciones  
**Industriales**

# Soluciones integrales en instalaciones residenciales

## Vivienda colectiva

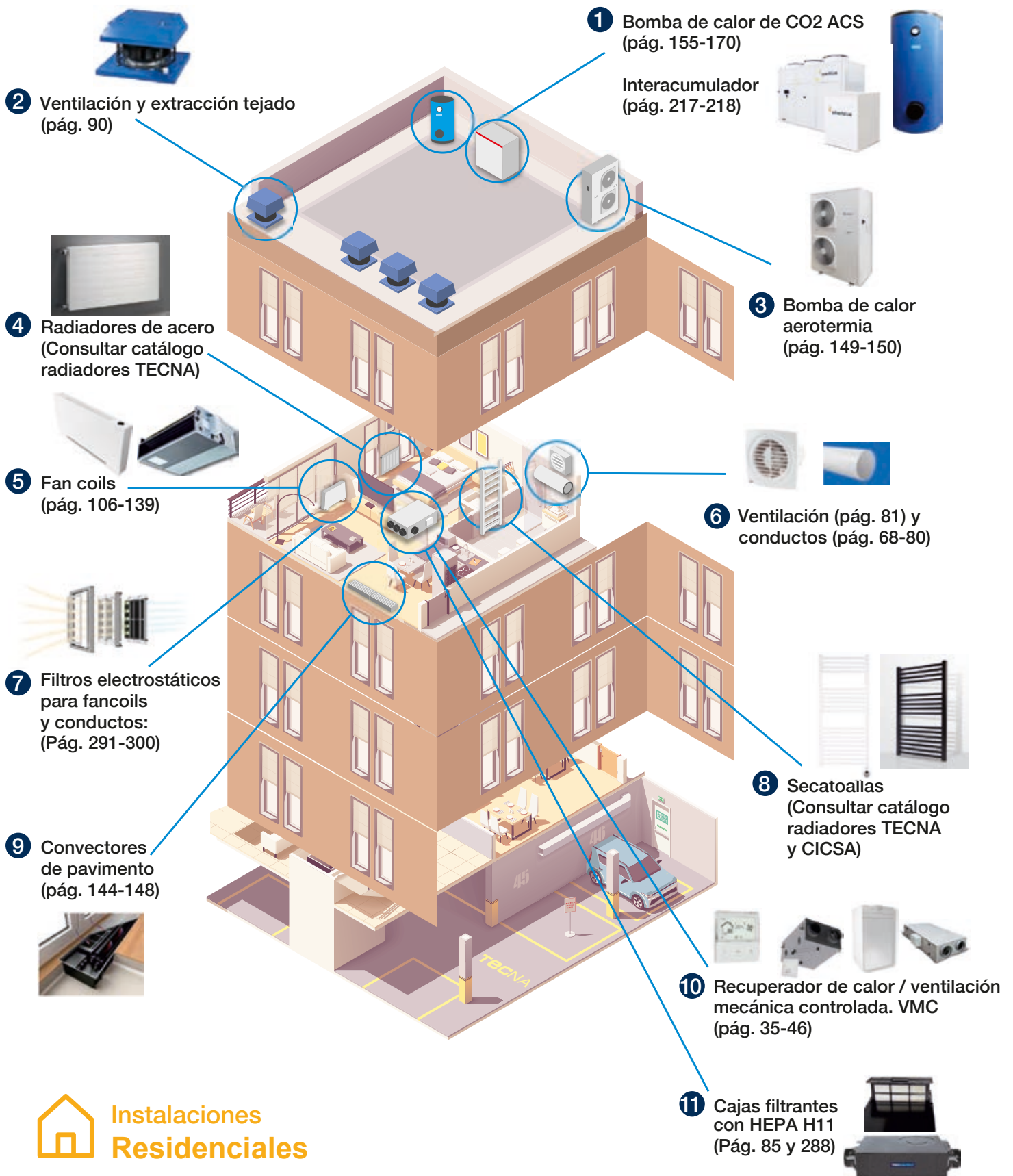

 **Instalaciones Residenciales**

# Soluciones integrales en instalaciones residenciales

## Vivienda unifamiliar

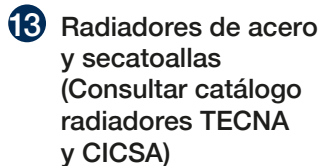
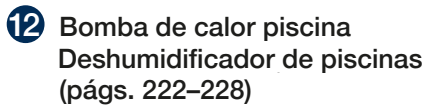
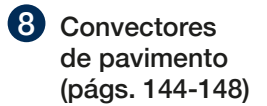
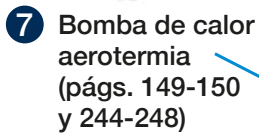
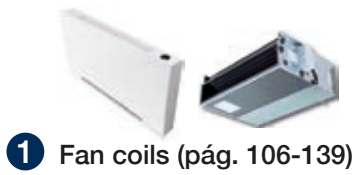

## Edificio Oficinas

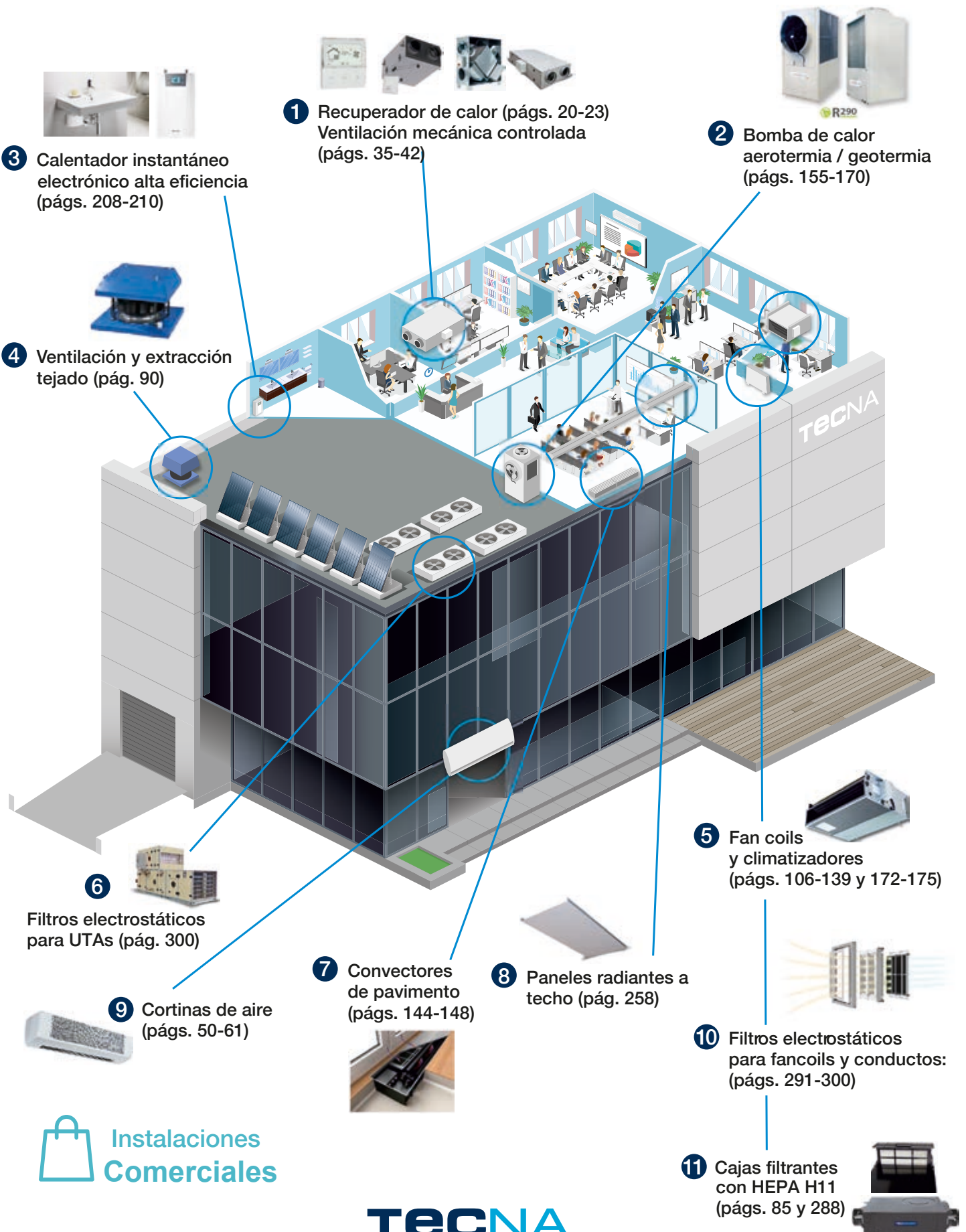

 **Instalaciones Comerciales**

# Soluciones integrales en instalaciones comerciales

## Hotel

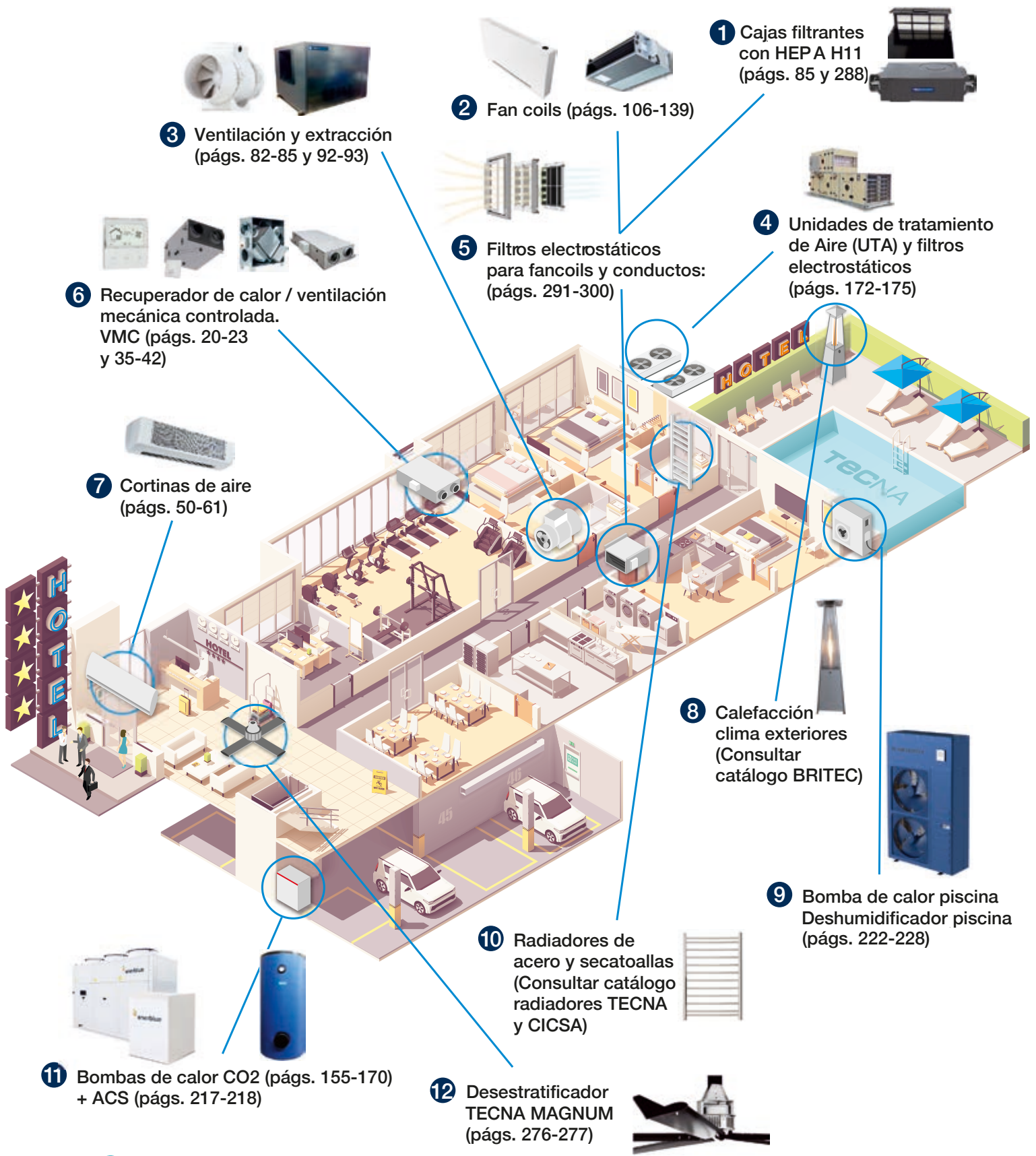

 **Instalaciones Comerciales**

## Granja

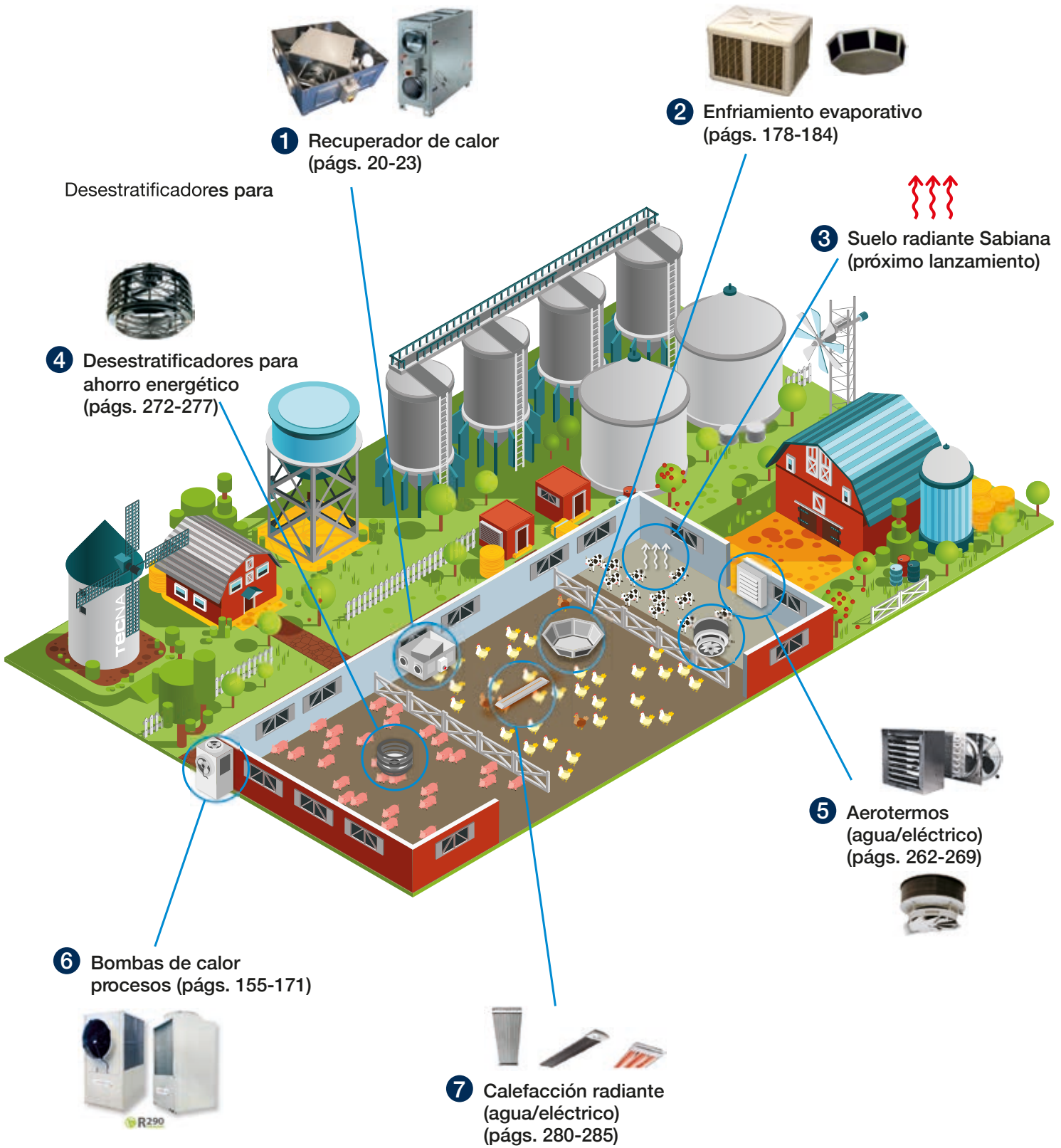



## Nave Industrial

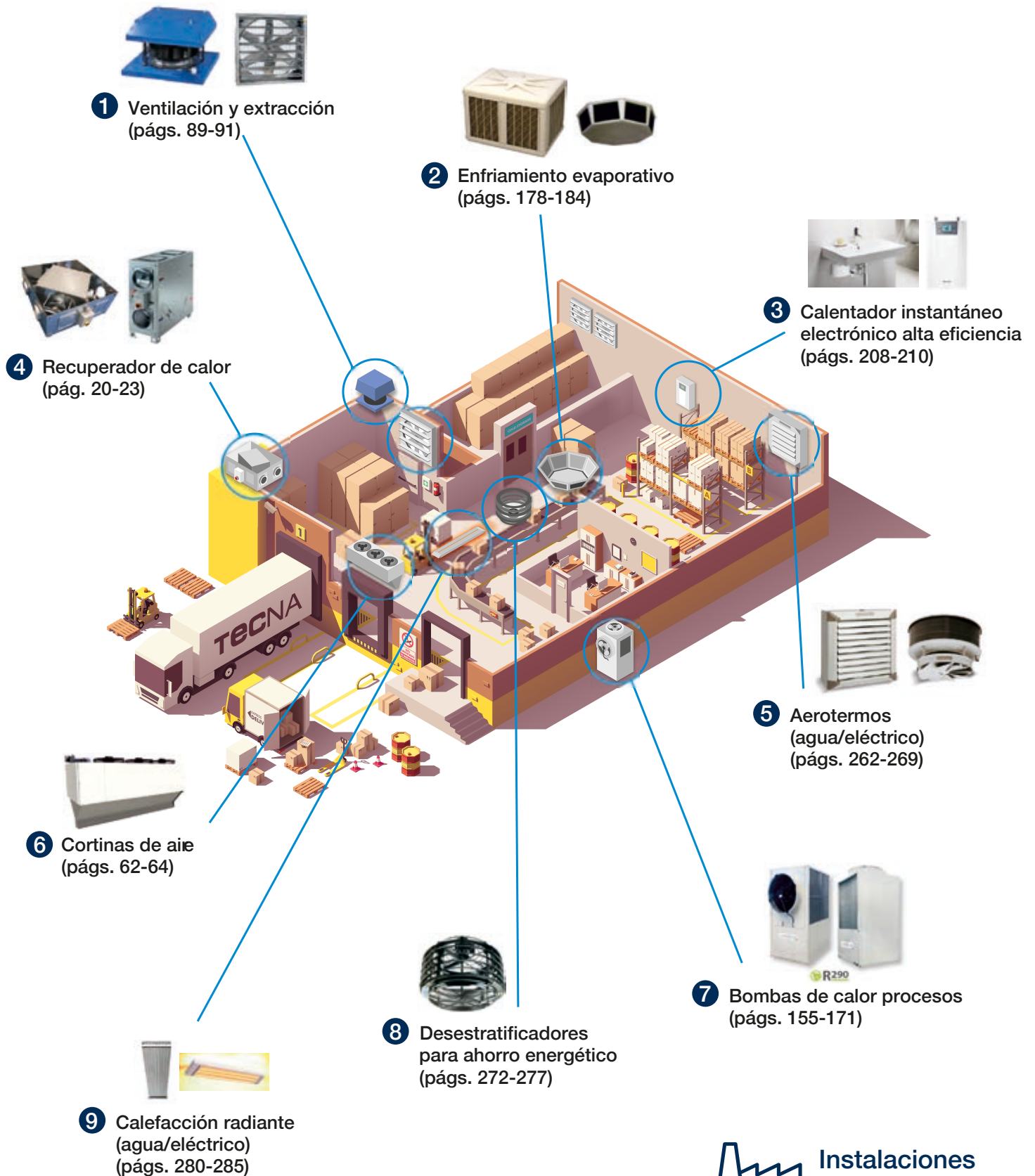

# / Índice



## Recuperadores de calor

### 1. Gama comercial / industrial

- NEW** 1.1- Recuperadores de calor TECNA serie RCE-EC 20
- 1.2- Recuperadores de calor ENERGY PLUS de SABIANA, a contracorriente, de alta eficiencia (hasta 94%) 20
- 1.3- Recuperadores a contracorriente CFP extraplano, para falso techo 29
- 1.4- Recuperadores a contracorriente CFH, flujo horizontal ejecución en doble piso 29
- 1.5- Recuperadores a contracorriente verticales CFV, bocas hacia arriba 30
- 1.6- Recuperadores rotativos RH, flujo horizontal ejecución en doble piso 30
- 1.7- Recuperadores rotativos RV, flujo vertical, bocas hacia arriba 30
- 1.8- Recuperadores de calor rotativos ROTAVENT de baja silueta. modelo CFR-HE y CFR-HEE+ 31
- 1.9- Recuperadores compactos Serie CIVIC para escuelas, aulas, universidades, guarderías, oficinas. 31
- 1.10- Recuperadores de calor entálpicos TECNAVENT RCH KOMFORT Serie ECO-SMART 32
- 1.11- Recuperadores de calor termodinámicos TECNA SIC CFR-HP/HPEI de alta eficiencia (hasta 74 %) 33
- 1.12- Recuperadores de calor termodinámicos TECNA SIC CFR-HP/HPEI 34

### 2. Gama residencial

- 2.1- Soluciones integrales TECNA para VMC de doble flujo 35
- NEW** 2.2- Recuperadores de calor Serie PRO-TECNA SABIANA ENERGY SMART ENY 41
- NEW** 2.3- Recuperadores de calor Gama ADVANCED Serie 1 TECNAVENTS VUT/VU 180 P5B. 43
- NEW** 2.4- Recuperadores de calor Serie BASIC-TECNAVENTS VUT/VUE 43
- NEW** 2.5- Recuperadores de calor Gama BASIC ENTALPIC-TECNAVENT RCH 44
- NEW** 2.6- Recuperadores de calor descentralizados 45



## Cortinas de aire

### 1. Cortinas de aire comerciales

- 1.1- Cortinas de aire TECNA.ES 50
- 1.2- Cortinas de aire modulares profesionales TECNA SHEARFLOW 53
- 1.3- Cortinas de aire profesionales TECNA SABIANA MELTEMI 59

### 2. Cortinas de aire industriales

- 2.1- Cortinas de aire industriales TECNA.ES 62
- NEW** 2.2- Cortinas de aire industriales TECNA SABIANA MELTEMI Serie LI 62
- 2.3- Cortinas de aire industriales TECNA SABIANA ATLAS STP 63

### **NEW** 3. Cortinas de aire TECNA SABIANA LU-ECM para cámaras frigoríficas

64



## Ventilación

- 1. Soluciones integrales TECNA para VMC Simple Flujo residencial 66
- NEW** 2. Grupos de extracción compactos para VMC Simple Flujo residencial 67
- NEW** 3. Conductos y accesorios redes de ventilación residencial. 68
- 4. Extractores / Bocas de Extracción domésticas 81
- NEW** 5. Ventiladores en línea para conductos 82
- 6. Ventiladores axiales 86
- 7. Extractores de tejado 90
- 8. Cajas de ventilación con motor de transmisión directa EXC 92
- 9. Reguladores y accesorios ventilación 94
- 10. Ventilación industrial y de tejado 98



## Climatización

- 1. Fancoils 106
  - 1.1- Fancoils a 2 y 4 tubos CARISMA CRC IO-IV 108
  - 1.2- Fancoils a 2 y 4 tubos CARISMA CRC MV 111
  - 1.3- Fancoils a 2 y 4 tubos CARISMA MO-MVB 114
  - 1.4- Fancoils a 2 y 4 tubos, CARISMA CRSL 117
  - 1.5- Fancoils a 2 y 4 tubos MAESTRO MTL 120
  - 1.6- Fancoils a 2 y 4 tubos, tipo cassette, SKYSTAR 123
  - 1.7- Fancoils a 2 y 4 tubos, tipo cassette, SKYSTAR (con tarjeta MB) 126
  - 1.8- Fancoils a 2 y 4 tubos, tipo cassette, CARISMA COANDA CCN 129
  - NEW** 1.9- Fancoils a 2 y 4 tubos, tipo cassette, SKYSTAR JUMBO ECM y ECM MB (con tarjeta MB). 132
  - 1.10- Fancoils de pared, a 2 tubos, CARISMA FLY 134
  - 1.11- Fancoils a 2 tubos tipo mueble baja silueta CARISMA WHISPER CFF-ECM 136
  - NEW** 1.12- Controles para Fancoils TECNA SABIANA 140
  - NEW** 1.13- Válvulas de 2 vías 142
- NEW** 2. Convectores de suelo con ventilación forzada y natural 144
- NEW** 3. Bomba de calor de uso residencial 149
  - 3.1- Solución estándar aerotermia TECNA SABIANA ENERGY GENIUS 149
  - 3.2- Solución avanzada aerotermia ORANGE DWS (Con recuperación ACS) 151
  - NEW** 3.3- Depósito de inercia MPU 154
- 4. Bomba de calor de uso comercial e industrial 155
  - 4.1- ORANGE Y ORANGE DWS 155
  - 4.2- ORANGE MAX y ORANGE HT MAX 157
  - 4.3- BLACK HT EVO 159
  - 4.4- BROWN 161
  - 4.5- RED y RED MAX 163
  - 4.6- Nuevos refrigerantes 165
- NEW** 5. Dispositivos electrónicos de gestión 170
- NEW** 6. UTA's 172



## Evaporativos profesionales

- 1.- Bioclimatizador evaporativo profesional TECNA COOLBREEZE 178
- 2.- Bioclimatizador evaporativo profesional TECNA COOLVENT 186
- 3. Bioclimatizador evaporativo profesional TECNA OXYCOM Enfriamiento directo/ indirecto 188



## Humidificación y deshumidificación

- NEW** 1. Humidificadores de vapor por electrodos 192
- NEW** 2. Humidificadores de vapor por resistencias 194
- NEW** 3. Deshumidificadores 197



## ACS

- 1. Calderas eléctricas 202
- 2. Bombas de calor para ACS (Aerotermia) 204
- 3. Termoacumuladores a gas de gran capacidad 205
- 4. Calentadores eléctricos instantáneos de agua TECNA CLAGE 208
- 5. Acumuladores para agua caliente sanitaria (ACS) 211
- 6. Interacumuladores vitrificados 213
- 7. Paneles solares Discoterm / Discosol 219



## Piscinas

- 1. Bombas de calor para piscinas 222
- 2. Deshumidificadores 224



## Calefacción para exteriores

- 1. Calefacción radiante eléctrica profesional TECNA VICTORY 230
- 2. Mandos profesionales por radiofrecuencia 232
- NEW** 3. Calefacción radiante eléctrica profesional TECNA VARMA 234
  - 3.1. Soportes para calefactores profesionales TECNA VARMA 235
  - 3.2. Reguladores para calefactores profesionales TECNA VARMA 236
  - 3.3. Lámparas de recambio para calefactores profesionales TECNA VARMA 237
- 4. Paneles radiantes infrarrojos TECNA 238
  - 4.1- Paneles radiantes infrarrojos TECNA STRIP 238
  - NEW** 4.2. Paneles radiantes TECNA HOT STRIP 239
  - NEW** 4.3. Calefacción radiante eléctrica para exteriores TECNA ENERGO 241



## Calefacción residencial y comercial

- 1. **Aerotermia** 244
  - 1.1- Solución estándar aerotermia TECNA SABIANA ENERGY GENIUS 244
  - 1.2- Solución avanzada aerotermia ORANGE DWS (Con recuperación ACS) 246
  - NEW** 1.3- Depósito de inercia MPU 249
  - NEW** 1.4- Solución aerotermia HRC 70°C para calefacción y ACS 250
- 2. **Calderas eléctricas** 253
- 3. **Fan Coils** 255
- NEW** 4. **Convectores de agua a baja temperatura tipo C de Arbonia** 256
- 5. **Panel radiante a agua y eléctrico** 258
  - 5.1- Panel radiante a agua de uso residencial y comercial TECNA SABIANA PULSAR 258
  - 5.2- Panel radiante eléctrico de uso residencial y comercial 259



## Calefacción Industrial

- 1. **Aerotermos a agua** 262
  - 1.1- Aerotermos TECNA SABIANA ATLAS y HELIOS (sólo calor) 262
  - 1.2- Aerotermos TECNA SABIANA JANUS (calor y frío) 265
  - 1.3- Aerotermos TECNA SABIANA AIX (acero inoxidable) 266
  - 1.4- Aerotermos circulares para techo TECNA SABIANA COMFORT (sólo calor) 267
  - 1.5- Aerotermos circulares para techo TECNA SABIANA POLARIS (calor y frío) 268
  - 1.6- Accesorios y cuadros de control aerotermos TECNA SABIANA 269
- 2. **Aerotermos eléctricos fijos** 270
  - 2.1. Aerotermos murales TECNATHERM serie SH 270
  - 2.2- Aerotermos eléctricos murales TECNA SABIANA ELECTRA y ELECTRAMATIC 271
- 3. **Desestratificadores** 272
  - 3.1- Desestratificador de aire TECNA SABIANA NO-STRAT 272
  - NEW** 3.2- Desestratificador de aire TECNA ELITURBO 274
  - NEW** 3.3- Desestratificador de aire TECNA MAGNUM 276
- 4. **Calefacción radiante industrial** 278
  - 4.1- Calefacción radiante industrial a agua DUCK STRIP 278
  - 4.2- Calefacción radiante industrial eléctrica 280



## Aire limpio

- 1. **Filtración HEPA para conductos** 288
- NEW** 2. **Filtración electrostática** 291
- 3. **Filtración ultravioleta** 306

## / Estructura y mapa de red de ventas

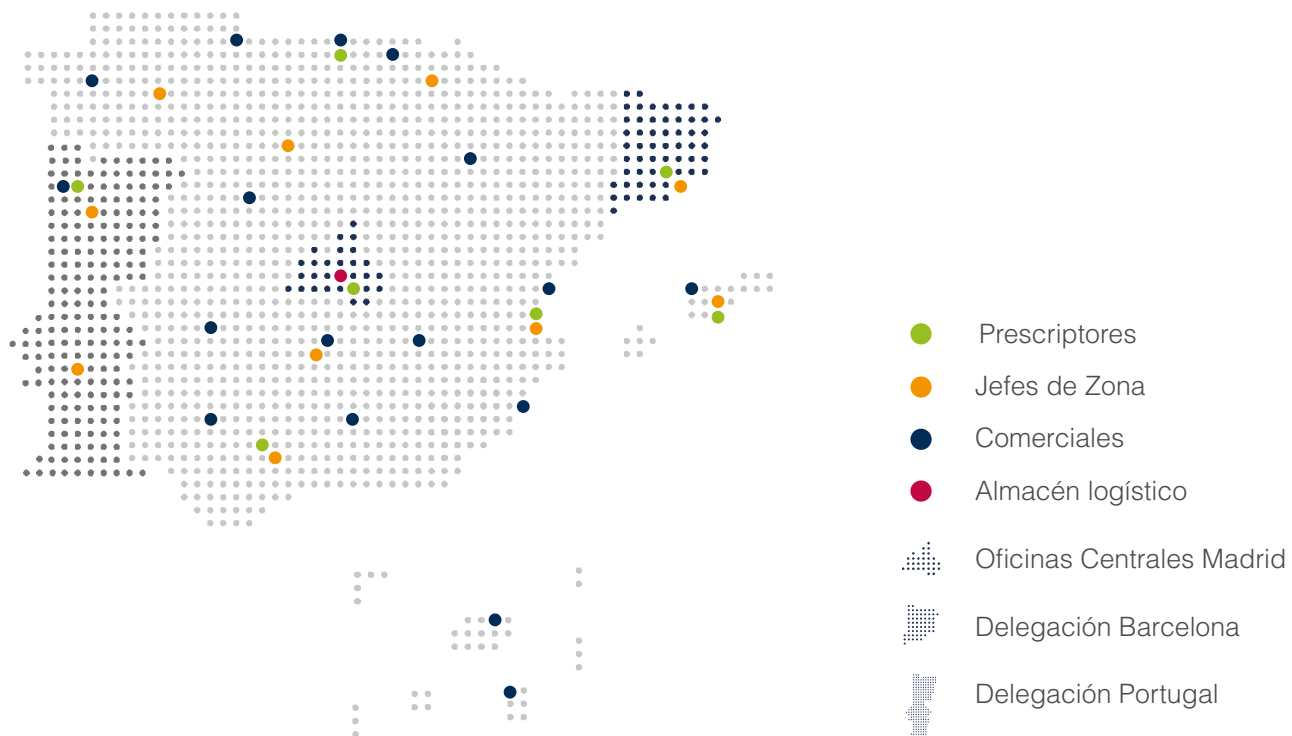

## / Exportación



“Juntarse es un comienzo,  
permanecer unidos un progreso,  
trabajar en equipo es un éxito”



## Recuperadores de calor



1. Gama comercial / industrial	20
2. Gama residencial	35

**No derroches energía, recupérala**



# 1. Gama comercial / industrial



## 1.1.- Recuperadores de calor TECNA serie RCE-EC

La gama de recuperadores de calor TECNA serie RCE-EC están diseñados y construidos conforme a la Directiva 2009/125/CE del Parlamento Europeo y del consejo, conocida como **Directiva ErP**, desarrollada a través del **Reglamento 1253/2014** de la comisión; por lo que la **eficiencia térmica de recuperación de calor en todos los modelos es superior al 73 %**.

Esta serie de recuperadores de calor, son muy adecuados para la ventilación con recuperación de calor de ambientes públicos tales como bares, cafeterías, restaurantes, cines, teatros, oficinas, colegios, en general todo tipo de locales de pequeña y mediana dimensión.

Disponibles en versión horizontal y vertical hasta 12.000 m<sup>3</sup>/h, están equipados con motores **EC Inverter**, envoltorio de paneles sandwich con aislamiento de 25 mm de PU o lana mineral, compuerta de bypass, doble filtración conforme al RITE F7+F8 en impulsión y F7 en extracción.



### Principio de Funcionamiento:

En el interior del recuperador, los **flujos del aire** de extracción y del aire del exterior, **se cruzan sin mezclarse**, transfiriéndose el calor del aire viciado del ambiente interior al aire de renovación del exterior. El rendimiento del intercambiador de aluminio, en condiciones normales de -5 °C de temperatura exterior y 20 °C de temperatura interior con 50% de humedad relativa; resulta siempre superior al 73%.

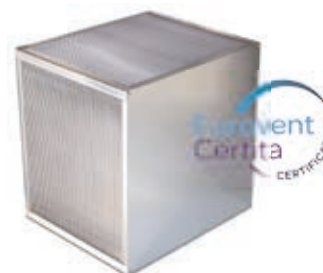
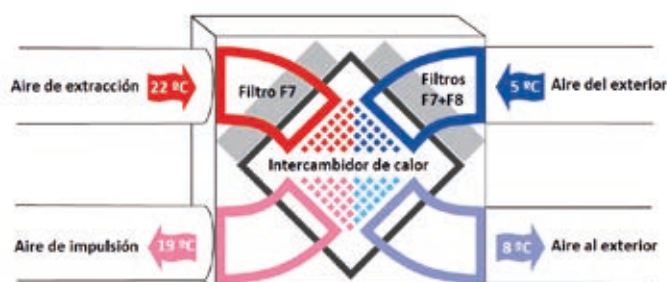

### Características Generales:

- Diseño compacto y ligero.
- **NEW** Envoltorios de paneles sandwich con aislamiento de 25 mm de PU o lana mineral
- Motores EC Inverter.
- Doble filtración para cumplimiento RITE.
- Intercambiador de placas de aluminio.
- By-pass motorizado de serie.
- Sondeas de temperatura en admisión y retorno.
- Señalización de filtros sucios mediante presostato diferencial.
- Eficiencia mínima: 73%.
- Control con pantalla LCD incluido de serie.
- Amplias posibilidades de control\*:
  - Mediante sonda de CO<sub>2</sub>.
  - Mediante BMS con protocolo Modbus.



\*(Ver accesorios opcionales)

**Versiones:**

La gama de recuperadores de calor **TECNA** serie **RCE-EC** se encuentran disponibles tanto en versión horizontal como vertical. En ambas versiones, los recuperadores de calor son construidos con envoltentes de paneles sandwich con aislamiento de 25 mm de PU o lana mineral; además a partir del tamaño **RCE 7100** incorporan estructura tubular de aluminio extruido.

En la versión horizontal, pensada para su instalación en el interior de las edificaciones y montaje en techo, los registros para sustitución de filtros se encuentran en la parte inferior del equipo hasta el tamaño RCE 6500-EC/H. A partir del tamaño RCE 7100-EC/H, estos registros se encuentran en el lateral del equipo.



La versión vertical; está pensada tanto para su instalación en el interior como en el exterior de las edificaciones. Los equipos se suministran de serie con un tejadillo al efecto.



**NEW** Recursos para proyectos:

Para facilitar la selección de los recuperadores de calor **TECNA RCE-EC** en función de los puntos de trabajo de cada instalación y obtener una ficha justificativa de cálculo, disponemos de una aplicación web que nos permite realizar una selección de equipos rápida y fiable. Además están disponibles los modelos BIM o los bloques en DWG de cada uno de los modelos de recuperadores de calor **TECNA RCE-EC**.

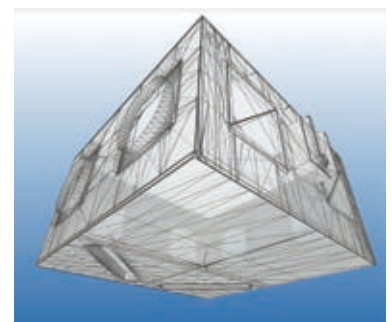
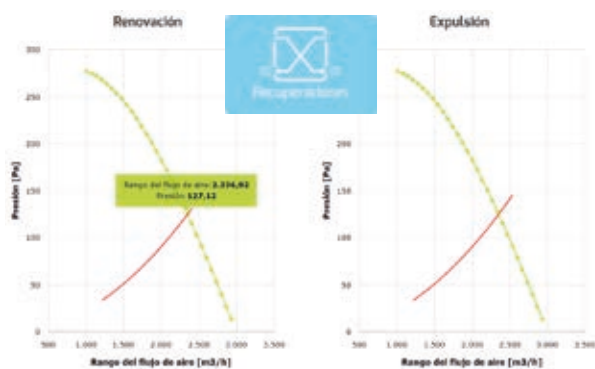



### Control Estandar:



Los recuperadores de calor **TECNA** serie **RCE-EC** incluyen de serie el control y un mando de pared con pantalla de cristal líquido desde el cual podemos gestionar de manera sencilla el recuperador de calor, para su funcionamiento en modo manual o automático, teniendo control sobre las velocidades de giro de cada ventilador, la compuerta de bypass, una batería de agua externa o cambiar el idioma de comunicación de la interfaz de usuario entre otras funciones.

El control de serie dispone de varias entradas y salidas, tanto analógicas como digitales, con objeto de ampliar las opciones de funcionamiento automático mediante la conexión de diferentes accesorios, como por ejemplo la conexión de una sonda de CO<sub>2</sub> que permite al recuperador variar de manera proporcional y automática el caudal entregado en función de la concentración de ppm de CO<sub>2</sub> del aire de extracción.

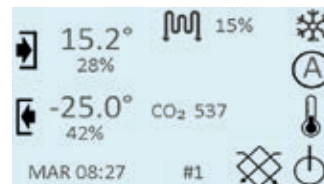

El mando de pared puede gestionar hasta 32 recuperadores de calor **TECNA** serie **RCE-EC** mediante la conexión en serie entre cada uno de ellos y el mando, mediante protocolo Modbus RTU, a través del puerto RS485 disponible tanto en el control de cada recuperador como en el mando. Además gracias a la conectividad mediante protocolo Modbus, los recuperadores de calor **TECNA** serie **RCE-EC** pueden integrarse en una regulación superior BMS.



	Estandar
Indicador LED de filtros sucios	✓
Programación horaria semanal	✓
Funcionamiento automático por temperatura	✓
Funcionamiento automático por sonda de CO <sub>2</sub>	✓
Control automático de by-pass (Freecooling/Freeheating)	✓
Control de batería eléctrica/hidráulica externa señal 0 ... 10 v	✓
Control de sistema de purificación externo	✓
Entrada señal de incendios	✓
Paro forzado por señal de control externa	✓
Control y supervisión externa mediante protocolo ModBus	✓

## 1.1.A.- Tarifa de precios para recuperadores de calor TECNA serie RCE-EC

### Horizontal



La gama de recuperadores **TECNA RCE-EC/H** diseñada para trabajar en horizontal, permite la instalación en falso techo con fácil acceso a los filtros, teniendo los registros en su parte inferior.



Modelo RCE-EC H (Filtro F7 en cada una de las aspiraciones y F8 en la impulsión)	Código	Caudal máx. (m <sup>3</sup> /h.)	Dimensiones L x Fondo x H (mm.)	Ø Bocas (mm.)	Potencia wattios 230-1-50/60 Hz	PRECIO	Filtro adicional impulsión F9 (se quita el F8 y se sustituye por F9)
RCE 500-EC/H/F7+F7+F8	73EH000500	550	900x900x400	150	2x125	2.900 €	1x73FIF91500 89 €
RCE 700-EC/H/F7+F7+F8	73EH000700	750	1050x1050x400	150	2x123	3.200 €	1x73FIF91500 89 €
RCE 1200-EC/H/F7+F7+F8	73EH001200	1200	1050x1050x400	180	2X274	3.700 €	1x73FIF91500 89 €
RCE 1600-EC/H/F7+F7+F8	73EH001600	1600	1250x1250x550	250	2x360	4.900 €	1x73FIF92200 113 €
RCE 2000-EC/H/F7+F7+F8	73EH002000	2000	1250x1250x550	315	2x425	5.200 €	1x73FIF93900 138 €
RCE 2300-EC/H/F7+F7+F8	73EH002300	2300	1250x1250x550	315	2x816	6.300 €	1x73FIF93900 138 €
RCE 2800-EC/H/F7+F7+F8	73EH002800	2800	1380x1380x600	315	2x1040	7.100 €	1x73FIF93900 138 €
RCE 3200-EC/H/F7+F7+F8	73EH003200	3250	1380x1380x700	350	2x982	8.600 €	1x73FIF93200 158 €
RCE 3800-EC/H/F7+F7+F8	73EH003800	3800	1380x1380x700	350	2x954	8.760 €	1x73FIF93200 158 €
RCE 4500-EC/H/F7+F7+F8	73EH004500	4700	1380x1380x800	350	2x1290	9.750 €	1x73FIF94500 168 €
RCE 4900-EC/H/F7+F7+F8	73EH004900	5000	1380x800x1480	350	2x1820	10.500 €	1x73FIF94500 168 €
RCE 5400-EC/H/F7+F7+F8	73EH005400	5400	1650x1650x860	350	2x2000	11.160 €	2x73FIF95400 192 €
RCE 6500-EC/H/F7+F7+F8	73EH006500	6700	1650x1650x860	450	2x2210	12.200 €	2x73FIF95400 192 €
RCE 7100-EC/H/F7+F7+F8*	73EH007100	7400	2170x2170x1100	600	2x2230	18.000 €	3x73FIF95400 192 €
RCE 8500-EC/H/F7+F7+F8*	73EH008500	8500	2170x2170x1100	600	2x2170	18.700 €	3x73FIF95400 192 €

PRODUCTO EN STOCK EN TODOS LOS MODELOS PARA CONFIGURACIÓN D3 STANDARD (Págs. 24 y 25).

### Vertical



La gama de recuperadores **TECNA RCE/V** diseñada para trabajar en vertical provista de patas, permite su instalación tanto en interior como en exterior, incluyendo tejadillo desmontable.



Modelo RCE-EC V (Filtro F7 en cada una de las aspiraciones y F8 en la impulsión)	Código	Caudal máx. (m <sup>3</sup> /h.)	Dimensiones L x Fondo x H (mm.)	Ø Bocas (mm.)	Potencia máx. Motor wattios	PRECIO	Filtro adicional impulsión F9 (se quita el F8 y se sustituye por F9)
RCE 500-EC/V/F7+F7+F8	73EV000500	550	900x400x1000	150	2x125	3.103 €	1x73FIF91500 89 €
RCE 700-EC/V/F7+F7+F8	73EV000700	750	1050x400x1150	150	2x123	3.424 €	1x73FIF91500 89 €
RCE 1200-EC/V/F7+F7+F8	73EV001200	1200	1050x400x1150	180	2X274	3.959 €	1x73FIF91500 89 €
RCE 1600-EC/V/F7+F7+F8	73EV001600	1600	1250x550x1350	250	2x360	5.243 €	1x73FIF92200 113 €
RCE 2000-EC/V/F7+F7+F8	73EV002000	2000	1250x550x1350	315	2x425	5.564 €	1x73FIF93900 138 €
RCE 2300-EC/V/F7+F7+F8	73EV002300	2300	1250x550x1350	315	2x816	6.741 €	1x73FIF93900 138 €
RCE 2800-EC/V/F7+F7+F8	73EV002800	2800	1380x600x1480	315	2x1040	7.597 €	1x73FIF93900 138 €
RCE 3200-EC/V/F7+F7+F8	73EV003200	3250	1380x700x1480	350	2x982	9.202 €	1x73FIF93200 158 €
RCE 3800-EC/V/F7+F7+F8	73EV003800	3800	1380x700x1480	350	2x954	9.373 €	1x73FIF93200 158 €
RCE 4500-EC/V/F7+F7+F8	73EV004500	4700	1380x800x1480	350	2x1290	10.433 €	1x73FIF94500 168 €
RCE 4900-EC/V/F7+F7+F8	73EV004900	5000	1380x800x1480	350	2x1820	11.235 €	1x73FIF94500 168 €
RCE 5400-EC/V/F7+F7+F8	73EV005400	5400	1650x860x1750	350	2x2000	11.941 €	2x73FIF95400 192 €
RCE 6500-EC/V/F7+F7+F8	73EV006500	6700	1650x860x1750	450	2x2210	13.054 €	2x73FIF95400 192 €
RCE 7100-EC/V/F7+F7+F8*	73EV007100	7400	2170x1100x2270	600	2x2230	17.800 €	3x73FIF95400 192 €
RCE 8500-EC/V/F7+F7+F8*	73EV008500	9000	2170x1100x2270	600	2x2170	18.400 €	3x73FIF95400 192 €
RCE 10500-EC/V/F7+F7+F8**	73EV010500	10500	2170x2170x1655	800	2x1680	20.500 €	4x73FIF95400 -
RCE 12000-EC/V/F7+F7+F8**	73EV012000	12000	2330x1900x2005	800	2x2000	26.330 €	5x73FIF95400 -

PRODUCTO EN STOCK EN TODOS LOS MODELOS PARA CONFIGURACIÓN D6 STANDARD (Págs. 24 y 25).

Para configuración horizontal y vertical: (1) Mando de pared estándar con pantalla LCD incluido en precio tarifa.

(2) Las configuraciones diferentes de la estándar tendrán un recargo del 10% y plazo de entrega 3/4 semanas.

\* Equipos también disponibles con alimentación trifásica (menor consumo), con suplemento +5% y plazo 3/4 semanas.

\*\* Equipos con alimentación trifásica. Potencia indicada en wattios para 400-3N-50/60 Hz.

**1.1.B.- Configuraciones para recuperadores de calor TECNA serie RCE-EC, perspectiva desde acceso a filtros**

**Horizontal**

Configuración **D3 STANDARD** en stock para todos los modelos.

Para resto de configuraciones consultar opciones y plazo de entrega. Las bocas circulares para los conductos de impulsión y extracción pueden montarse indistintamente en cada uno de los lados del recuperador mientras éste se está instalando, por lo que con la configuración **D3 STANDARD** se puede adaptar a casi todas las situaciones. Se debe tener en cuenta que debido al bypass el equipo no es simétrico.

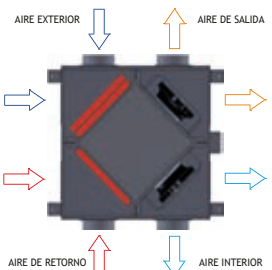

Los modelos del tamaño 500 al 2000 pueden tener sus conexiones de entrada y salida reubicadas en instalación según esquema adjunto partiendo de la posición estándar (D3), mientras que para todos los demás modelos, el cliente debe elegir una de las configuraciones que se enumeran a continuación. Sin embargo, siempre se debe indicar la posición a la hora de hacer el pedido, independientemente del modelo.

Las configuraciones que se indican corresponden a recuperadores de calor instalados en techo y vistos desde abajo.

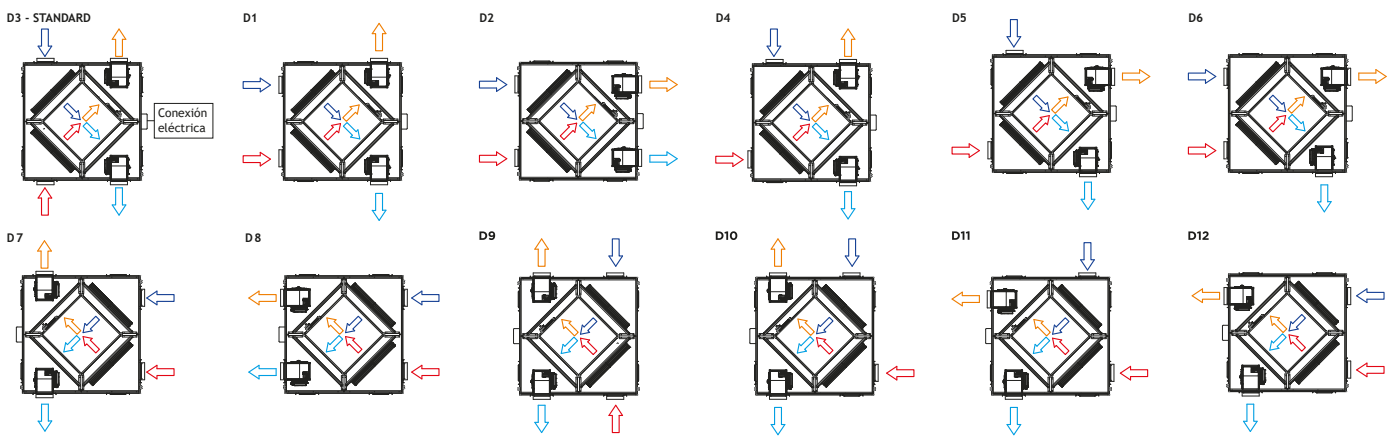

La instalación se debe realizar ÚNICAMENTE con la salida de filtros hacia abajo.

**Vertical**

Configuración **D6 STANDARD** en stock para todos los modelos.

Para resto de configuraciones consultar opciones y plazo de entrega.

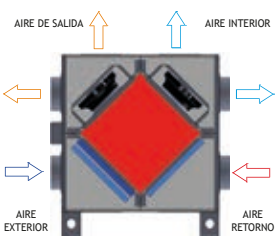

Los modelos del tamaño 500 al 2000 pueden tener sus conexiones de entrada y salida reubicadas en instalación según esquema adjunto partiendo de la posición estándar (D6), mientras que para todos los demás modelos, el cliente debe elegir una de las configuraciones que se enumeran a continuación. Sin embargo, siempre se debe indicar la posición a la hora de hacer el pedido, independientemente del modelo. Se debe tener en cuenta que debido al bypass el equipo no es simétrico.

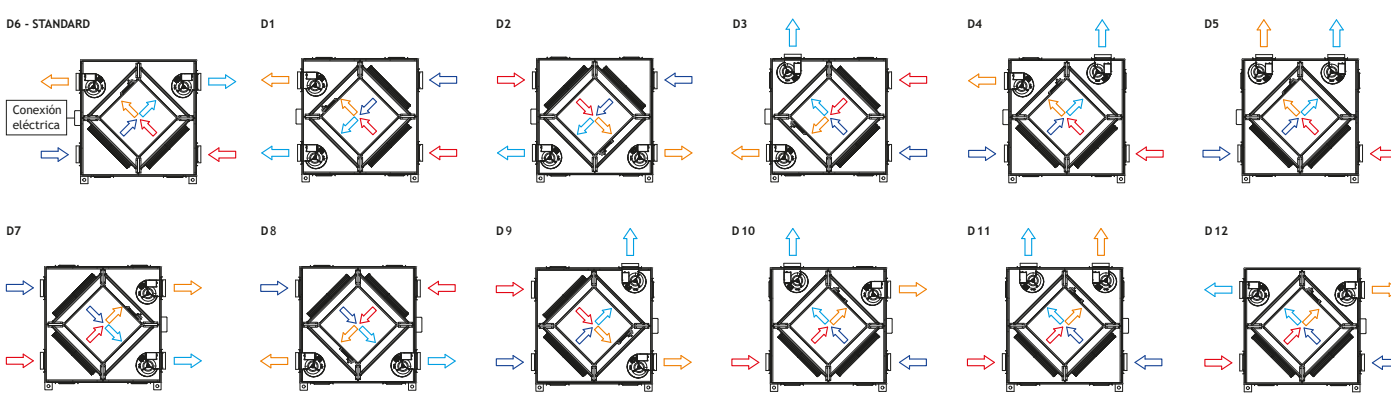

Otras configuraciones de recuperadores de calor TECNA serie SERIE RCE-EC consultar plazo de entrega

## 1.1.C.- Configuraciones para recuperadores de calor TECNA serie RCE-EC, vista en planta desde arriba

### Horizontal

Configuración **D3 STANDARD** en stock para todos los modelos.

Para resto de configuraciones consultar opciones y plazo de entrega. Los racores circulares para los conductos de impulsión y extracción pueden montarse indistintamente en cada uno de los lados del recuperador mientras éste se está instalando, por lo que con la configuración **D3 STANDARD** se puede adaptar a casi todas las situaciones. Se debe tener en cuenta que debido al bypass el equipo no es simétrico.

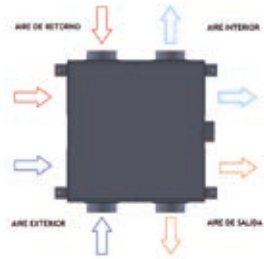

Los modelos del tamaño 500 al 2000 pueden tener sus conexiones de entrada y salida repositionadas en instalación según esquema adjunto partiendo de la posición estándar (D3), mientras que para todos los demás modelos, el cliente debe elegir una de las configuraciones que se enumeran a continuación. Sin embargo, siempre se debe indicar la posición a la hora de hacer el pedido, independientemente del modelo.

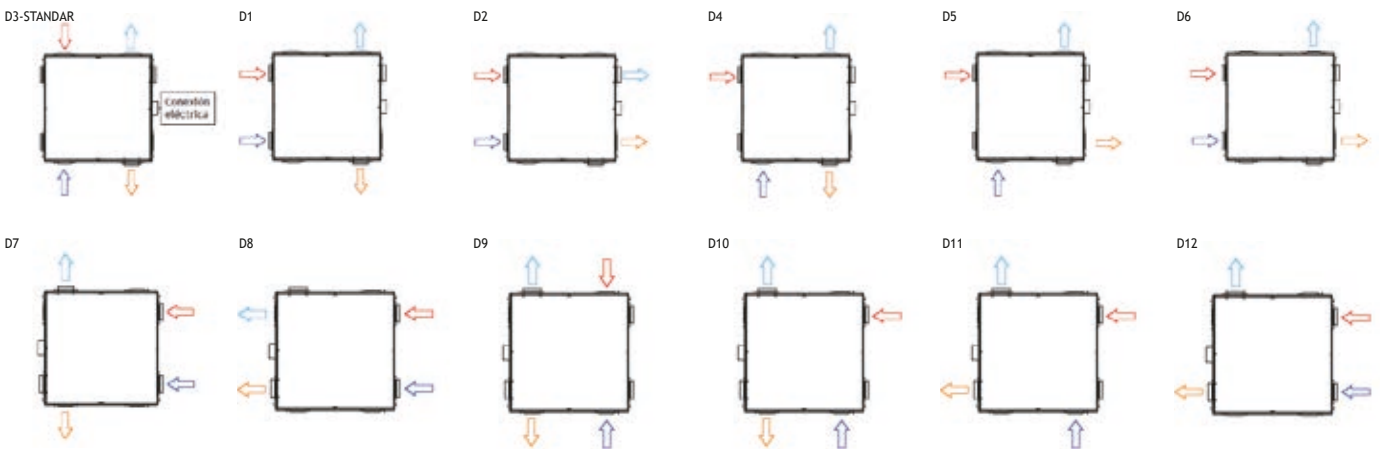

La instalación se debe realizar ÚNICAMENTE con la salida de filtros hacia abajo.

### Vertical

Configuración **D6 STANDARD** en stock para todos los modelos.

Para resto de configuraciones consultar opciones y plazo de entrega.

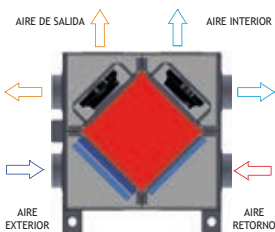

Los modelos del tamaño 500 al 2000 pueden tener sus conexiones de entrada y salida repositionadas en instalación según esquema adjunto partiendo de la posición estándar (D6), mientras que para todos los demás modelos, el cliente debe elegir una de las configuraciones que se enumeran a continuación. Sin embargo, siempre se debe indicar la posición a la hora de hacer el pedido, independientemente del modelo. Se debe tener en cuenta que debido al bypass el equipo no es simétrico.

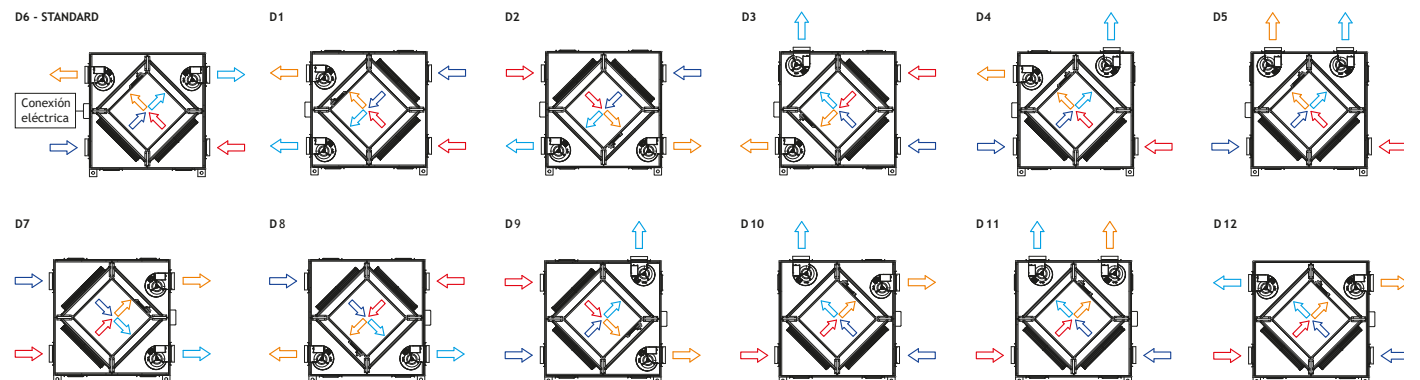

Otras configuraciones de recuperadores de calor TECNA serie SERIE RCE-EC consultar plazo de entrega

## 1.1.D.- Accesorios para recuperadores de calor TECNA serie RCE-EC.

• **Sondas**

Tenemos disponible las siguientes sondas para recuperadores serie RCE-EC:

Las sondas de CO<sub>2</sub> para instalación en conducto o en pared, que permiten que los recuperadores en modo automático regulen los ventiladores según las ppm de CO<sub>2</sub> en ambiente; y las sondas de humedad HR que proporcionan una evaluación de la humedad relativa contenida en el aire ambiente, haciendo posible una ventilación adaptada a la necesidad, mejorando el confort térmico de cada estancia con el menor consumo energético.

NEW

Modelos	Código	Precio
Sonda de CO <sub>2</sub> mural	730CX2PCO2	400 €
Sonda de CO <sub>2</sub> conductos	735000SCO2	444 €
Sonda de HR mural	73SONRFFU	245 €
Sonda de HR conductos	73SOKFFSDU	309 €



Sonda mural



Sonda conductos

PRODUCTO EN STOCK

## Baterías de agua

Las baterías de agua están diseñadas para poder ser intercaladas en conductos, con objeto de poder aumentar o disminuir la temperatura del aire de impulsión proveniente del recuperador de calor, mejorando el confort térmico de los espacios.



## Baterías para agua caliente circulares de 2 y 4 filas (Solo calor)

Modelo batería para agua caliente	Dimensiones (mm.)	Diámetro de boca (mm.)	Caudal máximo (m <sup>3</sup> /h.)	Potencia 45/40°C aire 0°C (kW.)	Ø Conexión hidráulica	Código	Precio
NKV 100-2 *	350x300x230	100	130	1,6	3/4"	2010000280	328 €
NKV 100-4	350x300x230	100	130	2,2	3/4"	2010000281	395 €
NKV 125-2 *	350x300x230	125	210	2,7	3/4"	2010000282	335 €
NKV 125-4	350x300x230	125	210	4,7	3,1/4"	2010000283	402 €
NKV 150-2 *	400x300x280	150	310	2,8	3/4"	2010000049	371 €
NKV 150-4	400x300x280	150	310	2,8	3/4"	2010000284	466 €
NKV 160-2	400x300x280	160	350	2,9	3/4"	2010000285	370 €
NKV 160-4	400x300x280	160	350	5,2	3/4"	2010000286	466 €
NKV 200-2 *	400x300x280	200	550	5,8	3/4"	2010000287	380 €
NKV 200-4	400x300x280	200	550	10,3	3/4"	2010000288	496 €
NKV 250-2 *	470x350x350	250	860	6,3	1"	2010000050	479 €
NKV 250-4	470x350x350	250	860	11,1	1"	2010000289	606 €
NKV 315-2 *	550x450x430	315	1380	10,0	1"	2010000051	638 €
NKV 315-4	550x450x430	315	1380	17,8	1"	2010000290	912 €

\* PRODUCTO EN STOCK. RESTO DE MODELOS PLAZO DE ENTREGA 6 SEMANAS.



## Baterías para agua caliente rectangulares de 2 y 4 filas (Solo calor)

Modelo batería para agua caliente	Dimensiones (mm.)	Diámetro de boca (mm.)	Caudal máximo (m <sup>3</sup> /h.)	Potencia 45/40°C aire 0°C (kW.)	Ø Conexión hidráulica	Código	Precio
NKV 400x200-2	565x200x240	400x200	1360	7,1	3/4"	2010000291	340 €
NKV 400x200-4	565x200x240	400x200	1360	12,3	3/4"	2010000292	440 €
NKV 500x250-2	665x200x290	500x250	2220	12,1	3/4"	2010000293	398 €
NKV 500x250-4	665x200x290	500x250	2220	20,6	3/4"	2010000294	582 €
NKV 500x300-2	665x200x340	500x300	2690	15	1"	2010000295	494 €
NKV 500x300-4	665x200x340	500x300	2690	24,8	1"	2010000296	680 €
NKV 600x300-2 *	765x200x340	600x300	3230	18,8	1"	2010000052	540 €
NKV 600x300-4	765x200x340	600x300	3230	30,7	1"	2010000297	718 €
NKV 600x350-2	765x200x390	600x350	3770	22,3	1"	2010000298	594 €
NKV 600x350-4	765x200x390	600x350	3770	56,7	1"	2010000299	978 €
NKV 700x400-2 *	865x200x440	700x400	5000	27,8	1"	2010000053	800 €
NKV 700x400-3	865x200x440	700x400	5000	39,8	1"	2010000300	1.013 €
NKV 800x500-2 *	965x200x540	800x500	7190	40,6	1"	2010000054	992 €
NKV 800x500-3	965x200x540	800x500	7190	60,9	1"	2010000301	1.273 €
NKV 900x500-2	1065x200x540	900x500	8090	46,6	1"	2010000302	1.075 €
NKV 900x500-3	1065x200x540	900x500	8090	69,9	1"	2010000303	1.429 €
NKV 1000x500-2	1165x200x540	1000x500	8990	52,7	1"	2010000222	1.126 €
NKV 1000x500-3	1165x200x540	1000x500	8990	79,1	1"	2010000304	1.480 €

\* PRODUCTOS EN STOCK. RESTO DE MODELOS PLAZO DE ENTREGA DE 6 SEMANAS.



## Baterías para agua fría circulares de 4 filas (Frío y calor)

Modelo batería para agua fría (4 filas)	Dimensiones (mm.)	Diámetro de boca (mm.)	Caudal máximo (m³/h.)	Potencia Frío (kW) 7/12°C aire 32°C	Potencia Calor (kW) 45/40°C aire 0°C	Ø Conexión hidráulica	Código	Precio
BAT_AF-4_05-07 RCE 500-700	410x350x300	150	500/700	2,9 - 4,1	4,0 - 5,1	1/2"	73BE4F5070	1.149 €
BAT_AF-4_12 RCE 1200	620x350x300	180	1200	6,9	8,8	1/2"	73BE4F1200	1.326 €
BAT_AF-4_16 RCE 1600	620x350x300	250	1600	9,4	10,7	1/2"	73BE4F1600	1.326 €
BAT_AF-4_23 RCE 2000-2300	790x410x300	315	2300	13,5	15,4	3/4"	73BE4F2300	1.538 €
BAT_AF-4_2800 RCE 2800	790x410x300	315	2800	16,2	18,8	3/4"	73BE4F2800	1.538 €
BAT_AF-4_3200 RCE 3200	790x410x300	315	3200	18,8	20,5	3/4"	73BE4F3200	1.538 €
BAT_AF-4_38-45 RCE 3800-4900	790x530x300	350	3800/4500	22 - 26	21 - 23	1"	73BE4F3845	2.054 €
BAT_AF-4_49-54 RCE 4900-5400	1170x650x300	350	4900/5400	29 - 32	34 - 36	1 1/4"	73BE4F4954	2.889 €
BAT_AF-4_65 RCE 6500	1170x650x300	450	6500	38,5	40,7	1 1/4"	73BE4F6500	2.929 €
BAT_AF-4_71-85 RCE 7100-8500	1100x1100x300	600	7100/8500	42 - 50	46 - 52	1 1/4"	73BE4F7185	3.712 €

PLAZO DE ENTREGA ESTIMADO: 2 / 4 SEMANAS

### • Resistencias eléctricas

Resistencias eléctricas para conductos circulares y rectangulares, diseñadas para calentar el aire de impulsión en los sistemas de ventilación, calefacción y climatización. Construidas con carcasa y caja de bornes en chapa de acero galvanizado y elementos calefactores en acero inoxidable. Todos los modelos de resistencias eléctricas TECNAVENT NK - U incorporan un control de temperatura integrado.

En las resistencias con potencia eléctrica de 0,6 a 2,4 kW, el equipo incorpora un sensor de temperatura que actúa sobre el control, para mantener la temperatura seleccionada desde el regulador frontal entre -10°C a 40°C y dispone de un termostato de seguridad contra sobrecalentamiento con rearme manual, el cual actúa cuando la temperatura del aire es + 60°C.

En las resistencias con potencia eléctrica a partir de 3,0 kW., el equipo incorpora una unidad de control de potencia triac. El control puede realizarse mediante la lectura de una sonda de temperatura (accesorio opcional KDT2-M 150 no incluido en el precio) o mediante una señal 0 ... 10 v externa para un control proporcional 0 a 100 %. Dispone de un termostato de seguridad contra sobrecalentamiento con rearme automático, el cual actúa cuando la temperatura del aire es +50°C y un segundo termostato de seguridad con rearme manual, el cual actúa cuando la temperatura del aire es +90°C.

Las resistencias eléctricas deben ser instaladas con un sistema automático de control, capaz de garantizar la seguridad cuando se produzca un fallo del ventilador o la velocidad del aire sea menor de 1,5 m/s. Además, el sistema debe permitir que el ventilador continúe funcionando al menos 30 segundos tras apagar las resistencias eléctricas, para enfriarlas completamente. Índice de protección IP40.



### Resistencias eléctricas circulares

Modelo resistencia eléctrica	Dimensiones (mm.)	Ø de boca o Ø equivalente (mm.)	Caudal (m³/h.)	Potencia (kW.)	Intensidad (A)	Número de resistencias	Peso (Kg.)	Código	Precio
<b>Baterías eléctricas circulares</b>									
NK 100-0,8-1 U mono.	94x306x204	100	90 a 250	0,8	3,50	1 x 0,8 kw	1,5	2010000305	190 €
NK 100-1,2-1 U mono.	94x306x204	100	90 a 250	1,2	5,20	2 x 0,6 kw	1,5	2010000307	210 €
NK 125-1,2-1 U mono.	126x370x230	125	90 a 350	1,2	5,20	2 x 0,6 kw	1,7	2010000312	224 €
NK 125-1,6-1 U mono.	126x370x230	125	90 a 350	1,6	7,00	2 x 0,8 kw	1,7	2010000306	231 €
NK 125-2,4-1 U mono.	126x454x230	125	150 a 350	2,4	7,80	3 x 0,8 kw	1,9	2010000308	247 €
NK 150-2,4-1 U mono.	144x370x255	150	150 a 1000	2,4	10,40	3 x 0,8 kw	2,4	2010000313	258 €
NK 150-3,4-1 U mono.	187x370x340	150	265 a 1000	3,4	14,70	2 x 1,7 kw	2,4	2010000314	434 €
NK 200-3,4-1 U mono.	237x376x389	200	220 a 1500	3,4	14,80	2 x 1,7 kw	3	2010000315	478 €
NK 200-6,0-3 U, trif.	237x376x389	200	440 a 1500	6	8,70	3 x 2.0 kw	3,5	2010000316	550 €
NK 250-3,0-1 U, mono.	237x376x446	250	375 a 2000	3	13,00	1 x 3.0 kw	3,2	2010000142	448 €
NK 250-6,0-3 U, trif	237x376x446	250	440 a 2000	6	8,70	3 x 2.0 kw	4,6	2010000143	597 €
NK 250-9,0-3 U, trif	237x376x446	250	660 a 2000	9	13,00	3 x 3.0 kw	4,6	2010000144	624 €
NK 315-6,0-3 U, trif	237x376x514	315	440 a 4000	6	8,70	3 x 2.0 kw	5,6	2010000145	627 €
NK 315-9,0-3 U, trif	237x376x514	315	660 a 4000	9	13,00	3 x 3.0 kw	5,6	2010000146	666 €

PRODUCTO EN STOCK



## Resistencias eléctricas rectangulares

Modelo resistencia eléctrica	Dimensiones (mm.)	Ø de boca o Ø equivalente (mm.)	Caudal (m <sup>3</sup> /h.)	Potencia (kW.)	Intensidad (A)	Número de resistencias	Peso (Kg.)	Código	Precio
<b>Baterías eléctricas rectangulares</b>									
NK 400x200-6,0-3 U trif.	665x228x240	315	660 a 1.500	6	13,00	3x2,0 kw	18,52	2010000317	<b>625 €</b>
NK 400x200-9,0-3 U trif.	665x228x240	315	660 a 2000	9	13,00	3x3,0 kw	27,5	2010000309	<b>661 €</b>
NK 500x300-12,0-3 U trif.	702x228x340	440	880-4000	12	14,40	3x4,0 kw	23,5	2010000147	<b>820 €</b>
NK 600x300-18,0-3 U trif.	802x228x340	480	1320-5000	18	26	3x6,0 kw	27,5	2010000148	<b>885 €</b>

PRODUCTO EN STOCK

Sonda de temperatura para conductos de 100 mm. KDT2-M 150. Código: 2010000149. Precio: 78 €



## • Módulos adiabáticos

El equipo **TECNAVENT MA** de **TECNA** nace para satisfacer las necesidades de refrigeración y confort en locales comerciales, públicos y de ocio como sistema alternativo, innovador, bioclimático y de bajo consumo que a su vez cumple las exigencias del RITE.

Módulo adiabático en caja metálica galvanizada (inoxidable bajo pedido) con elementos internos desmontables con registro lateral. Monofásicos

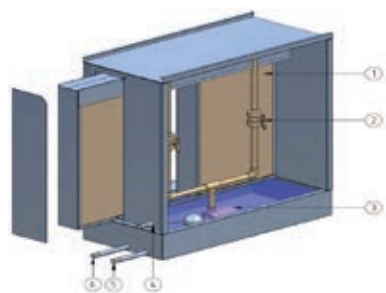

Módulo Adiabático TECNAVENT MA

Modelo	Caudal máximo (m <sup>3</sup> /h.)	Dimensiones totales LxHxF (mm.)	Capacidad (l/h.)	Código	Precio
MA 2224	1300	550x590x400	4	73MA002224	1.411 €
MA 3426	2100	850x590x400	7	73MA003426	1.487 €
MA 3436	4600	850x890x400	13	73MA003436	1.716 €
MA 3448	6800	850x1190x400	20	73MA003448	1.881 €
MA 4056	9800	1000x1390x400	29	73MA004056	2.555 €
MA 4664	12800	1150x1590x400	41	73MA004664	2.821 €

PRODUCTO EN STOCK

## 1.1.E. Recambios para recuperadores de calor TECNA serie RCA Y RCE-EC.

### • Filtros de recambio Mod. RCA

Modelo RCA	Caudal Máx. m <sup>3</sup> /h.	Dimensiones mm.	Códigos F7	Precio filtros F7	Códigos F8	Precio filtros F8	Códigos F9	Precio filtros F9
RCA 300/H/RCA 400	400	240x240x25	73FIF70400	50 €	73FIF80400	55 €	73FIF90400	55 €
RCA 550/H/RCA 600	650	340x240x25	73FIF70650	52 €	73FIF80650	57 €	73FIF90650	64 €
RCA 800/H/RCA 900	900	340x240x25	73FIF70650	52 €	73FIF80650	57 €	73FIF90650	64 €
RCA 1000/H/RCA 1250	1.150	340x300x25	73FIF71250	62 €	73FIF81250	63 €	73FIF91250	66 €
RCA 1400/H/RCA 1500	1.550	450x340x25	73FIF71500	77 €	73FIF81500	77 €	73FIF91500	89 €
RCA 1800/H	1.850	450x365x25	73FIF71800	77 €	73FIF81800	77 €	73FIF91800	89 €
RCA 2000/H/4 polos	2.200	500x400x48	73FIF72200	86 €	73FIF82200	86 €	73FIF92200	113 €
RCA 2000/H/6 polos	2.100	500x400x48	73FIF72200	86 €	73FIF82200	86 €	73FIF92200	113 €
RCA 2600/H/RCA 2800	2.700	500x400x48	73FIF72200	86 €	73FIF82200	86 €	73FIF92200	113 €
RCA 3000/H/RCA 3400	3.400	500x400x48	73FIF72200	86 €	73FIF82200	86 €	73FIF92200	113 €
RCA 3500/H/RCA 3900	3.900	625x500x48	73FIF73900	118 €	73FIF83900	118 €	73FIF93900	138 €
RCA 4200/H/RCA 4400	4.400	625x500x48	73FIF73900	118 €	73FIF83900	118 €	73FIF93900	138 €
RCA 5500/H/RCA 5600/ Trif.	5.600	625x500x48	73FIF73900	118 €	73FIF83900	118 €	73FIF93900	138 €
RCA 6500/H/TD Trif.	6.800	700x625x48	73FIF74500	145 €	73FIF84500	145 €	73FIF94500	168 €
RCA 7000/H/RCA 7800/ Trif.	7.500	700x625x48	73FIF74500	145 €	73FIF84500	145 €	73FIF94500	168 €

PRODUCTO EN STOCK

• **Filtros de recambio Mod. RCE**

Modelo RCE	Dimensiones mm.	Códigos F7	Dimensiones Filtros F7 mm.	Códigos F8	Dimensiones Filtros F8 mm.	Precio filtros F7 y F8	Códigos F9	Dimensiones Filtros F9 mm.	Precio filtros F9
500	450x340x23	73FIF71500	340x450x23	73FIF81500	340x450x23	77 €	73FIF91500	340x450x23	89 €
700	450x340x23	73FIF71500	340x450x23	73FIF81500	340x450x23	77 €	73FIF91500	340x450x23	89 €
1200	450x340x23	73FIF71500	340x450x23	73FIF81500	340x450x23	77 €	73FIF91500	340x450x23	89 €
1600	400x500x48	73FIF72200	400x500x48	73FIF82200	400x500x48	86 €	73FIF92200	400x500x48	113 €
2000	625x500x48	73FIF73900	500x625x48	73FIF83900	500x625x48	118 €	73FIF93900	500x625x48	138 €
2300	625x500x48	73FIF73900	500x625x48	73FIF83900	500x625x48	118 €	73FIF93900	500x625x48	138 €
2800	625x500x48	73FIF73200	600x625x48	73FIF83200	625x600x48	136 €	73FIF93200	625x600x48	138 €
3200	625x600x48	73FIF73200	600x625x48	73FIF83200	625x600x48	136 €	73FIF93200	625x600x48	158 €
3800	625x600x48	73FIF73200	600x625x48	73FIF83200	625x600x48	136 €	73FIF93200	625x600x48	158 €
4500	700x625x48	73FIF74500	625x700x48	73FIF84500	625x700x48	145 €	73FIF94500	625x700x48	168 €
4900	700x625x48	73FIF74500	625x700x48	73FIF84500	625x700x48	145 €	73FIF94500	625x700x48	168 €
5400	2 x 800x350x48	73FIF75400	800x350x48	73FIF85400	800x350x48	168 €	73FIF95400	800x350x48	192 €
6500	2 x 800x350x48	73FIF75400	800x350x48	73FIF85400	800x350x48	168 €	73FIF95400	800x350x48	192 €
7100	3 x 800x350x48	73FIF75400	800x350x48	73FIF85400	800x350x48	168 €	73FIF95400	800x350x48	192 €
8500	3 x 800x350x48	73FIF75400	800x350x48	73FIF85400	800x350x48	168 €	73FIF95400	800x350x48	192 €
10500	4 x 800x350x48	73FIF75400	800x350x48	73FIF85400	800x350x48	168 €	73FIF95400	800x350x48	192 €
12000	5 x 800x350x48	73FIF75400	800x350x48	73FIF85400	800x350x48	168 €	73FIF95400	800x350x48	192 €

PRODUCTO EN STOCK



## 1.2.- Recuperadores de calor a contracorriente SABIANA ENERGY PLUS, de alta eficiencia (hasta 94%)

Recuperadores de calor de alta eficiencia (90/94 %), hasta 2.600 m³/h, equipados con ventiladores centrífugos con motores electrónicos EC de modulación continua, envolvente de paneles de sandwich aislados con espuma de poliuretano de 45 kg/m³, intercambiador de aluminio a contracorriente, sistema by-pass automático, para instalación horizontal en suelo o techo.



Control digital T-EP  
Código 4809022011  
Precio: 97 €



Modelo	Potencia watos 230-1-50/60	Caudal máx. (m³/h.)	Dimensiones L x Fondo x h (mm.)	Ø bocas (mm.)	Peso Kg.	Potencia sonora dB(A)	Código recuper.	Precio	Código batería	Suplemento Precio batería agua fría
<b>Recuperadores horizontales a contracorriente ENY extraplanos, para falso techo</b>										
ENERGY PLUS ENY-P1-720-S/H/F7	330	720 (a 150 Pa)	1700x850x344	250	90	56	480022S021	4.567 €	4800035004	1.047 € (SB4-1-2)
ENERGY PLUS ENY-P2-1150-S/H/F7	770	1150 (a 200 Pa)	1750x1150x385	250	140	63	480022S022	6.984 €	4800035004	1.047 € (SB4-1-2)
ENERGY PLUS ENY-P3-1700-S/H/F7	1060	1700 (a 250 Pa)	2100x1250x470	355	170	62	480022S023	8.010 €	4800035019	1.288 € (SB4-3)
ENERGY PLUS ENY-P4-2600-S/H/F7	1460	2600 (a 200 Pa)	2355x1700x610	400	320	61	480022S024	12.144 €	4800035034	1.523 € (SB4-4)

NOTA: El mando a distancia T-EP no está incluido en el precio y debe ser adquirido aparte.

NOTA: El precio de la batería de agua fría incluye la bandeja de condensación (SB+BRC)

PRODUCTO EN STOCK

## 1.3.- Recuperadores a contracorriente CFP extraplanos, para falso techo



Modelo Ejecución horizontal	Potencia watos 380-3 50/60	Caudal máx. (m³/h.)	Dimensiones L x Fondo x h (mm.)	Bocas H x L (mm.)	Código	Precio
<b>Recuperadores horizontales a contracorriente CFP extraplanos, para falso techo</b>						
CFP 3500 EC F7+F7/A25	2x1140	3.950 (con 150 Pa)	1880x1500x630	350x505	201CFP3500	13.888 €
CFP 5000 EC F7+F7/A25	2x1320	5.650 (con 150 Pa)	2900x1900x1000	500x505	201CFP5000	22.018 €
CFP 6000 EC F7+F7/A25	2x2260	7.600 (con 150 Pa)	2900x1900x1000	500x505	201CFP6000	22.725 €



PLAZO DE ENTREGA: DE 6 A 9 SEMANAS

## 1.4.- Recuperadores a contracorriente CFH, flujo horizontal ejecución en doble piso



Modelo Ejecución horizontal	Potencia watos 380-3 50/60	Caudal máx. (m³/h.)	Dimensiones L x Fondo x h (mm.)	Bocas H x L (mm.)	Código	Precio
<b>Recuperadores a contracorriente CFH, flujo horizontal ejecución en doble piso</b>						
CFH 800 EC F7+F7/A25	2x270*	1.000 (con 150 Pa)	1880x750x960	350x505	201CFH0800	7.201 €
CFH 1500 EC F7+F7/A25	2x610*	2.150 (con 150 Pa)	1880x750x960	350x505	201CFH1500	9.999 €
CFH 2500 EC F7+F7/A25	2x835*	2.600 (con 150 Pa)	1880x750x960	350x505	201CFH2500	12.039 €
CFH 3500 EC F7+F7/A25	2x1150	4.200 (con 150 Pa)	2200x890x1290	400x505	201CFH3500	14.847 €
CFH 5000 EC F7+F7/A25	2x1330	5.300 (con 150 Pa)	2300x1390x1420	500x505	201CFH5000	17.095 €
CFH 6000 EC F7+F7/A25	2x2650	7.200 (con 150 Pa)	2300x1390x1420	500x505	201CFH6000	17.815 €
CFH 9000 EC F7+F7/A25	2x2650	9.680 (con 150 Pa)	2990x2310x1710	600x505	201CFH9000	31.714 €

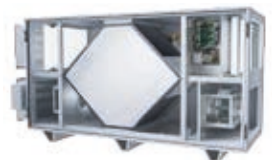

\*: Potencia en watos a 230-1-50/60

PLAZO DE ENTREGA: DE 6 A 9 SEMANAS

## 1.5.- Recuperadores a contracorriente CFV, flujo vertical, bocas hacia arriba



Modelo CFV Ejecución vertical Bocas hacia arriba	Potencia wattios 380-3 50/60	Caudal máx. (m <sup>3</sup> /h.)	Dimensiones L x Fondo x h (mm.)	Bocas H x L (mm.)	Código	Precio
<b>Recuperadores a contracorriente verticales CFV, bocas hacia arriba</b>						
CFV 800 EC F7+F7/A25	2x280*	1.000 (con 150 Pa)	1950x750x1550	300X350	201CFV0800	<b>6.919 €</b>
CFV 1500 EC F7+F7/A25	2x610*	2.150 (con 150 Pa)	1950x750x1550	300X350	201CFV1500	<b>9.722 €</b>
CFV 2500 EC F7+F7/A25	2x840*	2.600 (con 150 Pa)	1950x750x1550	300X350	201CFV2500	<b>11.789 €</b>
CFV 3500 EC F7+F7/A25	2x1240	4.200 (con 150 Pa)	2200x890x1800	300X350	201CFV3500	<b>14.120 €</b>
CFV 5000 EC F7+F7/A25	2x1420	5.300 (con 150 Pa)	2330x1390x1800	400X500	201CFV5000	<b>17.978 €</b>
CFV 6000 EC F7+F7/A25	2x2740	7.200 (con 150 Pa)	2330x1390x1800	400X500	201CFV6000	<b>18.685 €</b>

\*: Potencia en wattios a 230-1 50/60

PLAZO DE ENTREGA: DE 6 A 9 SEMANAS.

## 1.6.- Recuperadores rotativos RH, flujo horizontal ejecución en doble piso



Modelo RH Ejecución horizontal	Potencia wattios 380-3 50/60	Caudal máx. (m <sup>3</sup> /h.)	Dimensiones L x Fondo x h (mm.)	Bocas H x L (mm.)	Código	Precio
<b>Recuperadores rotativos RH, flujo horizontal ejecución en doble piso</b>						
RH 800 EC F7+F7/A25	2x270*	900 (con 150 Pa)	1400x800x820	Ø 315	2010RH0800	<b>7.718 €</b>
RH 1200 EC F7+F7/A25	2x610*	1.450 (con 150 Pa)	1300x960x820	Ø 315	2010RH1200	<b>9.002 €</b>
RH 1500 EC F7+F7/A25	2x610*	1.850 (con 150 Pa)	1300x960x960	350x505	2010RH1500	<b>10.458 €</b>
RH 2500 EC F7+F7/A25	2x835*	3.000 (con 150 Pa)	1300x960x960	350x505	2010RH2500	<b>11.929 €</b>
RH 3500 EC F7+F7/A25	2x1230	3.850 (con 150 Pa)	1300x1260x1290	400x505	2010RH3500	<b>14.121 €</b>
RH 5000 EC F7+F7/A25	2x1410	6.650 (con 150 Pa)	1910x1390x1420	500x505	2010RH5000	<b>16.594 €</b>
RH 6000 EC F7+F7/A25	2x2740	9.000 (con 150 Pa)	1910x1390x1420	500x505	2010RH6000	<b>17.550 €</b>
RH 9000 EC F7+F7/A25	2x2740	9.800 (con 150 Pa)	2090x1738x1815	600x505	2010RH9000	<b>26.786 €</b>

\*: Potencia en wattios a 230-1 50/60

PLAZO DE ENTREGA: DE 6 A 9 SEMANAS.

## 1.7.- Recuperadores rotativos RV, flujo vertical, bocas hacia arriba



Modelo RV Ejecución vertical Bocas hacia arriba	Potencia wattios 380-3 50/60	Caudal máx. (m <sup>3</sup> /h.)	Dimensiones L x Fondo x h (mm.)	Bocas H x L (mm.)	Código	Precio
<b>Recuperadores rotativos verticales RV, bocas hacia arriba</b>						
RV 800 EC F7+F7/A25	2x280*	870 (con 150 Pa)	1140x785x1250	Ø 250	2010RV0800	<b>7.765 €</b>
RV 1200 EC F7+F7/A25	2x610*	1.900 (con 150 Pa)	1140x785x1250	Ø 250	2010RV1200	<b>9.378 €</b>
RV 1500 EC F7+F7/A25	2x610*	2.290 (con 150 Pa)	1400X960X1400	250x500	2010RV1500	<b>10.739 €</b>
RV 2500 EC F7+F7/A25	2x840*	3.090 (con 150 Pa)	1400X960X1400	250X250	2010RV2500	<b>12.509 €</b>
RV 3500 EC F7+F7/A25	2x1240	4.490 (con 150 Pa)	1600X1260X1860	300x600	2010RV3500	<b>14.948 €</b>
RV 5000 EC F7+F7/A25	2x1420	6.320 (con 150 Pa)	1910x1390x2090	350x1000	2010RV5000	<b>17.473 €</b>
RV 6000 EC F7+F7/A25	2x2740	8.340 (con 150 Pa)	1910x1390x2090	350x1000	2010RV6000	<b>17.815 €</b>

\*: Potencia en wattios a 230-1 50/60

PLAZO DE ENTREGA: DE 6 A 9 SEMANAS.

### 1.8.- Recuperadores de calor rotativos ROTAVENT de baja silueta. modelo CFR-HE y CFR-HEE+

Gracias a la colocación de la rueda en posición inclinada, se consiguen alturas totales reducidas adecuadas para instalación en falso techo

HE= Con motor AC y HEE Con motor EC de bajo consumo y alta eficiencia

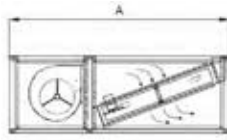

MODELO CFR-HE+ Ejecución horizontal Motor AC	Caudal nominal (m³/h.)	Presión máx. (Pa.)	Dimensiones AxCxH (mm.)	Código	Precio	MODELO CFR-HEE+ Ejecución horizontal Motor EC	Presión máx. (Pa.)	Código	Precio
Recuperadores rotativos CFR-HE, con motor AC						Recuperadores rotativos CFR-HEE, con motor EC			
CFR-HE+ 40N	310	230	1075x800x480	7350HE040N	5.252 €	CFR-HEE+ 40N	430	735HEE040N	6.581 €
CFR-HE+ 75N	640	130	1075x800x480	7350HE075N	5.525 €	CFR-HEE+ 75N	280	735HEE075N	7.307 €
CFR-HE+ 100N	1.000	190	1205x1000x550	7350HE100N	7.009 €	CFR-HEE+ 100N	560	735HEE100N	8.815 €
CFR-HE+ 150N	1.650	160	1400x1000x550	7350HE150N	8.686 €	CFR-HEE+ 150N	600	735HEE150N	10.600 €
CFR-HE+ 200N	2.400	300	1720x1290x680	7350HE200N	11.328 €	CFR-HEE+ 200N	480	735HEE200N	13.258 €
CFR-HE+ 320N	3.200	180	1940x1500x680	7350HE320N	12.524 €	CFR-HEE+ 320N	460	735HEE320N	15.068 €
CFR-HE+ 400N	3.800	100	1940x1500x680	7350HE400N	13.231 €	CFR-HEE+ 400N	240	735HEE400N	15.922 €

Accesorios disponibles: Selectores de velocidad AC y DC, cuadros de control, control Modbus., etc.

PLAZO DE ENTREGA 4 A 6 SEMANAS

### 1.9.- Recuperadores compactos Serie CIVIC para escuelas, aulas, universidades, guarderías, oficinas.

Son equipos compactos que se instalan sin conductos directamente en la habitación en pared o techo. Basta conectar dos tubos al exterior y están funcionando sin necesidad de conductos. Alto grado de filtración y nivel sonoro muy bajo, adecuado a la aplicación para la que han sido diseñados. Eficiencia térmica muy elevada hasta 94%. Bajo demanda el filtro F8 puede ser sustituido por un filtro HEPA H11 de alta eficiencia 95 % para partículas PM2.5



Serie CIVIC horizontales

Serie CIVIC verticales

MODELO	Caudal nominal m³/h.	Dimensiones L x Fondo x H (mm.)	Ø Bocas (mm.)	Potencia máx. motor W.	Intensidad (Amps.)	Nivel sonoro dB(A)	Peso Kg.	Código	Precio
MODELOS HORIZONTALES									
CIVIC DVUT/H 300 PB EC/F8 A25	300	1547x873x347	200	125	1,3	22	80	2010000396	7.227 €
CIVIC DVUT/H 500 PB EC/F8 A25	510	1806x1083x400	250	170	1,7	24	105	2010000397	8.874 €
CIVIC DVUT/H 1000 PB EC/F8 A25-Trif.	1.000	2330x1083x685	315	260	1,85 (Trif)	25	267	2010000398	10.672 €
MODELOS VERTICALES									
CIVIC DVUT/V 300 HB EC/F8 A25	320	620x520x1770	200	125	0,9	21	140	2010000399	7.122 €
CIVIC DVUT/V 500 HB EC/F8 A25	580	750x585x2170	250	230	1,7	23	191	2010000400	8.468 €
CIVIC DVUT/V 1200 HB EC/F8 A25-Trif.	1.240	1900x535x2106	400	350	1,6 (Trif)	24	394	2010000401	12.441 €

PLAZO DE ENTREGA 6 A 8 SEMANAS

CUADRO DE CONTROL A25, INCLUIDO EN EL PRECIO

**NEW**

## 1.10.- Recuperadores de calor entálpicos TECNAVENT RCH KOMFORT serie ECO-SMART

La gama de recuperadores de calor **TECNAVENT** es una solución de ventilación con recuperación entálpica ideal para edificios en los que la mejora de la eficiencia energética y la reducción de su huella de carbono cobran especial importancia. Colegios, universidades, residencias de estudiantes y de mayores son algunos de los edificios en los que su instalación resulta muy adecuada.

Disponibles en versión horizontal hasta 1.300 m<sup>3</sup>/h, están equipados con motores EC Inverter, compuerta de bypass, aislamiento ignífugo y acústico, filtración F9 en impulsión y control con conexión WIFI opcional.



### Características Generales:

- Diseño compacto y ligero.
- Motores EC Inverter.
- Filtración F9 en impulsión.
- By-pass motorizado de serie.
- Sondas de temperatura en admisión, impulsión, retorno y extracción.
- Señalización de filtros sucios mediante presostato diferencial.
- Eficiencia mínima: 74%.



### Control inteligente

- Control inteligente con pantalla LCD incluido de serie. Amplias posibilidades de control:
- Mediante sonda de CO<sub>2</sub>
- Mediante BMS con protocolo Modbus.

### Tarifa de precios Recuperadores Entálpicos RCH KOMFORT ECO-SMART

Con intercambiador entálpico, eficiencia hasta 82%, filtro F9, motores EC y Bypass

Modelo	Código	Caudal a 150 Pa (m <sup>3</sup> /h.)	Potencia watos 230-1-50/60 (Hz.)	Dimensiones L x Fondo x H (mm.)	Ø bocas (mm.)	Potencia watos 200-1-50/60	P. Sonora a 1,5 m dB (A)	Peso (Kg.)	Precio
KOMFORT ENTALPIC RCH 500/EC/H/G4+F9	73RCHW500H	500	140	894x904x270	200	140	39	38	1.891 €
KOMFORT ENTALPIC RCH 650/EC/H/G4+F9	73RCHW650H	650	160	1186x884x388	250	160	41	62	2.388 €
KOMFORT ENTALPIC RCH 800/EC/H/G4+F9	73RCHW800H	800	188	1186x1134x388	250	188	42	72	2.557 €
KOMFORT ENTALPIC RCH 1000/EC/H/G4+F9	73RCHW1000H	1.000	312	1199x1216x388	250	312	43	81	2.739 €
KOMFORT ENTALPIC RCH 1300/EC/H/G4+F9	73RCHW1300H	1.300	405	1199x1216x388	250	405	43	81	3.018 €

PRODUCTO EN STOCK

### Accesorios opcionales:

Sonda de CO<sub>2</sub> mural mod. SNDIRCO2RCH:  
Código: 73RH000CO2  
Precio: 320 €

Sonda HR de humedad:  
Código: 73RH0000HR  
Precio: 100 €

Módulo WIFI:  
Código: 73RHOOWIFI  
Precio: 61 €



**NEW**

PRODUCTO EN STOCK

## 1.11.- Recuperadores de calor entálpicos TECNA SIC PHE+ de alta eficiencia (hasta 74 %)

- Recuperador de calor entálpico de alto rendimiento y flujo cruzado estático.
- Aislamiento acústico y térmico de los paneles mediante poliuretano de 23 mm de espesor.
- Ventiladores centrífugos de doble aspiración y expulsión de aire.
- Motor eléctrico de acoplamiento directo, tipo EC en CFR-PHEE + N.
- Filtros de aire estándar con eficiencia ISO 16890 ePM1 55% (F7 EN 779) para impulsión y ePM10 55% (M5 EN 779) para extracción.
- Presostato para filtros de aire con indicador de luz de cambio de filtro.
- Estructura de soporte y paneles laterales (tipo sandwich, extraíbles) de chapa prelacada.
- By pass para funciones de descongelación o enfriamiento.



### Unidades con ventilador AC

TAMAÑO	m³/ h	Dimensiones L x Fondo x h (mm.)	Código	PRECIO
CFR-PHE+ 40N	400	1480 x 880 x 380	735PHE040N	3.535 €
CFR-PHE+ 75N	660	1450 x 1070 x 480	735PHE075N	4.767 €
CFR-PHE+ 100N	1000	1600 x 1080 x 550	735PHE100N	5.161 €
CFR-PHE+ 150N	1500	2000 x 1370 x 680	735PHE150N	6.111 €
CFR-PHE+ 200N	2300	2000 x 1370 x 680	735PHE200N	7.509 €
CFR-PHE+ 320N	3100	2100 x 1480 x 680	735PHE320N	8.346 €

### Unidades con ventilador EC

TAMAÑO	m³/ h	Dimensiones L x Fondo x h (mm.)	Código	PRECIO
CFR-PHEE+ 40N	400	1480 x 880 x 380	735PHEE040N	4.560 €
CFR-PHEE+ 75N	660	1450 x 1070 x 480	735PHEE075N	6.161 €
CFR-PHEE+ 100N	1000	1600 x 1080 x 550	735PHEE100N	6.491 €
CFR-PHEE+ 150N	1500	2000 x 1370 x 680	735PHEE150N	7.794 €
CFR-PHEE+ 200N	2300	2000 x 1370 x 680	735PHEE200N	9.595 €
CFR-PHEE+ 320N	3100	2100 x 1480 x 680	735PHEE320N	10.777 €

#### Accesorios:

Kit de By pass para enfriamiento automático  
 Módulo de post calentamiento  
 Batería de post calentamiento de agua  
 Kit de válvula de 2 vías con servomotor ON/OFF  
 Kit de válvula de 3 vías con servomotor modulante  
 Módulo de batería de agua  
 Kit de válvula de 2 vías con servomotor ON/OFF

Filtro F7  
 Presostato para filtro  
 Kit de conexión circular  
 Compuerta de regulación  
 Motor de compuerta  
 Motor de compuerta de retorno



Sonda para funcionamiento a presión diferencial constante / caudal constante

**PLAZO DE ENTREGA A CONSULTAR**

## 1.12.- Recuperadores de calor termodinámicos TECNA SIC CFR-HP/HPEI

Unidad de aire fresco con recuperación de calor y el sistema de bomba de calor incorporado.

Modo bomba de calor se activa a temperaturas muy bajas sin precalentamiento (con opción RMS).

Amplio caudal de aire y modulación de potencia basado en versión HPI.

Punto fijo de suministro de aire y control de temperatura basado en versión HPI.

Control digital incorporado.

Posibilidad de calefacción eléctrica o agua.

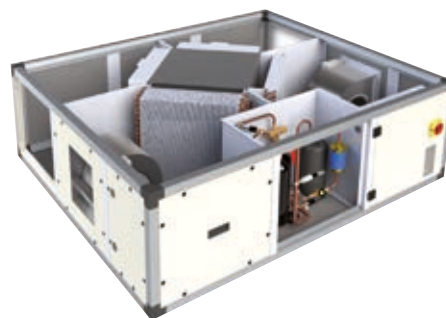

Recuperador termodinámico TECNA SIC CFR-HP

### CARACTERÍSTICAS TÉCNICAS

La gama dispone de 7 modelos para instalación en techo compuestos de:

- Carcasa formada por barras de aleación de aluminio extruido, unidas por juntas reforzadas de nylon de tres vías.
- Paneles tipo sándwich con el grosor de 23 mm, recubrimiento interior de acero galvanizado, aislamiento térmico y sonoro con espuma de poliuretano de 45 Kg/m<sup>3</sup>.
- Filtros sintéticos G4 de gran superficie y alta eficiencia en ambas tomas de aire, es posible reemplazar G4 por F7.
- Recuperación de calor vía flujo cruzado.
- Bomba de calor con sistema (R410A) esta compuesta por compresor accionado eléctricamente (on/off) o compresor Inverter DC con velocidad variable, baterías condensadoras y evaporadoras en tubo de cobre y aletas de aluminio con válvula de expansión electrónica.
- Toda la gama incluye ventiladores centrífugos de doble aspiración con control directo.
- Motores con tecnología EC de bajo consumo en modelos CFR-HPEI y CFR-HP.
- Regulación caudal constante para tamaños 100-450 en modelos CFR-HPEI.
- Control caudal variable mediante sonda de calidad de aire.
- Unidades con ventilador EC y compresor Inverter en los CFR-HPI.

### Prestaciones CFR-HP / HPEI

MODELO		CFR-HP 35	CFR-HPEI 35E	CFR-HP 60	CFR-HPEI 60E	CFR-HP 100	CFR-HPEI 100E	CFR-HP 150	CFR-HPEI 150E	CFR-HP 230	CFR-HPEI 230E	CFR-HP 320	CFR-HPEI 320E	CFR-HP 450	CFR-HPEI 450E
PRECIO	€	11.453 €	13.423 €	11.938 €	13.922 €	13.508 €	16.024 €	14.999 €	17.838 €	18.352 €	21.483 €	20.892 €	23.331 €	24.230 €	27.553 €
Caudal de aire	m <sup>3</sup> /h	350		600		1000		1500		2300		3200		4500	
Presión estática disponible impulsión	Pa	165	270	170	285	195	295	155	290	155	365	185	265	175	270
Presión estática disponible retorno	Pa	140	245	100	215	140	240	95	230	95	305	115	195	110	205
Nivel de presión sonora (1)	dB(A)	59/47/52		64/50/55		62/49/54		67/54/57		65/51/59		68/54/59		70/56/59	
Límites de funcionamiento		35		60		100		150		230		320		450	
Límites de funcionamiento en invierno	°C/%	Min -20°C OUT & Min 19°C 50% IN													
Límites de funcionamiento en invierno con accesorio RMS °C	°C/%	Min -20°C OUT & Min 19°C 50% IN													
Límites de funcionamiento en verano	°C/%	MAX 38°C 50% OUT & MAX 27°C IN													
	HP	± 10													
Rango de cambio de flujo de aire	HPEI	-15%+20%		-35%+20%		35%+20%		-30%+20%		-30%+20%		35%+20%		-35% +20%	
Características eléctricas de la unidad		35		60		100		150		230		320		450	
Fuente de alimentación	V/ph/Hz	230/1/50						400/3/+N/50							
Amperaje de carga	A	5,3		9,0		13,2		20,2		10,0		15,4		16,8	
Potencia térmica (3)		35		60		100		150		230		320		450	
Eficiencia de recuperación estática	%	62		51		50		50		50		50		50	
Potencia térmica total /	W	3580		5790		9410		14390		21190		30260		36010	
Capacidad calorífica de bomba	W	1740		2960		5010		7690		11090		16300		17300	
Unidad COP(4)	W/W	10,9		9,6		9,2		8,6		8,9		9,9		12,6	
Potencia de refrigeración(5)		35		60		100		150		230		320		50	
Eficiencia de recuperación estática	%	56		50		50		50		50		50		49	
Potencia térmica total	W	2210		3450		5840		8720		12830		18390		21440	
Potencia de refrigeración	W	1810		2860		4890		7270		10580		15310		16990	
Unidad EER(4)	W	4,2		3,9		4,2		3,9		3,9		4,1		5,0	

(1) Nivel de presión sonora a una distancia de 1 m: escape de aire por conducto/toma de aire/caja compresora.

(2) A caudal nominal.

(3) Temperatura exterior -5°C 80% UR; temperatura ambiente 20°C 50% UR.

(4) Motor Entrada no incluido.

(5) Temperatura exterior -3°C 50% UR; temperatura ambiente 26°C 50% UR.

#### OPCIONAL.

- Cuadro eléctrico incorporado con electrónica y panel de control.

#### Accesorios

- 3 compuertas para producir aire fresco hasta -20°C con los actuadores moduladores RMS.
- Calentador eléctrico adicional para el tratamiento de aire antes y después BER.
- Sección adicional de serpentín de agua - SBFR.
- Kit de válvulas de agua de 2 o 3 vías con el actuador on-off - V20/V30.
- Filtro de alta eficiencia F7 F7CF.

- Compuertas exteriores con actuadores SR230 SR230R.
- Interruptor de presión para el filtro de aire PF.
- Adaptador de conducto redondo SPC1.
- Tejadillo intemperie e impulsión aire- TTP.
- Silenciador de conducto - SSC.
- Sistema de purificación Bixige BIOX.
- Sensor CO<sub>2</sub> (sólo para CFR-HPEI) QSC QSA.
- Panel control remoto TUP.
- Control Modbus SCMB.

PLAZO DE ENTREGA: 4 SEMANAS

## 2. Gama residencial

### 2.1.- Soluciones integrales TECNA para VMC de doble flujo

Con el objetivo de ofrecer a nuestros clientes un VALOR AÑADIDO, junto a nuestra especialización en Recuperadores de Calor, TECNA pone a su disposición en STOCK PARA ENTREGA INMEDIATA una gran gama de Accesorios para la realización de sistemas integrales de Ventilación Mecánica Controlada de doble flujo con recuperación.

Para facilitar la selección de una manera intuitiva y rápida, a continuación se muestra un esquema con todos los productos que comercializamos así como varias propuestas estándar de VMC de doble flujo con recuperación.

ESQUEMA TIPO VIVIENDA COLECTIVA CON CONDUCTO RÍGIDO

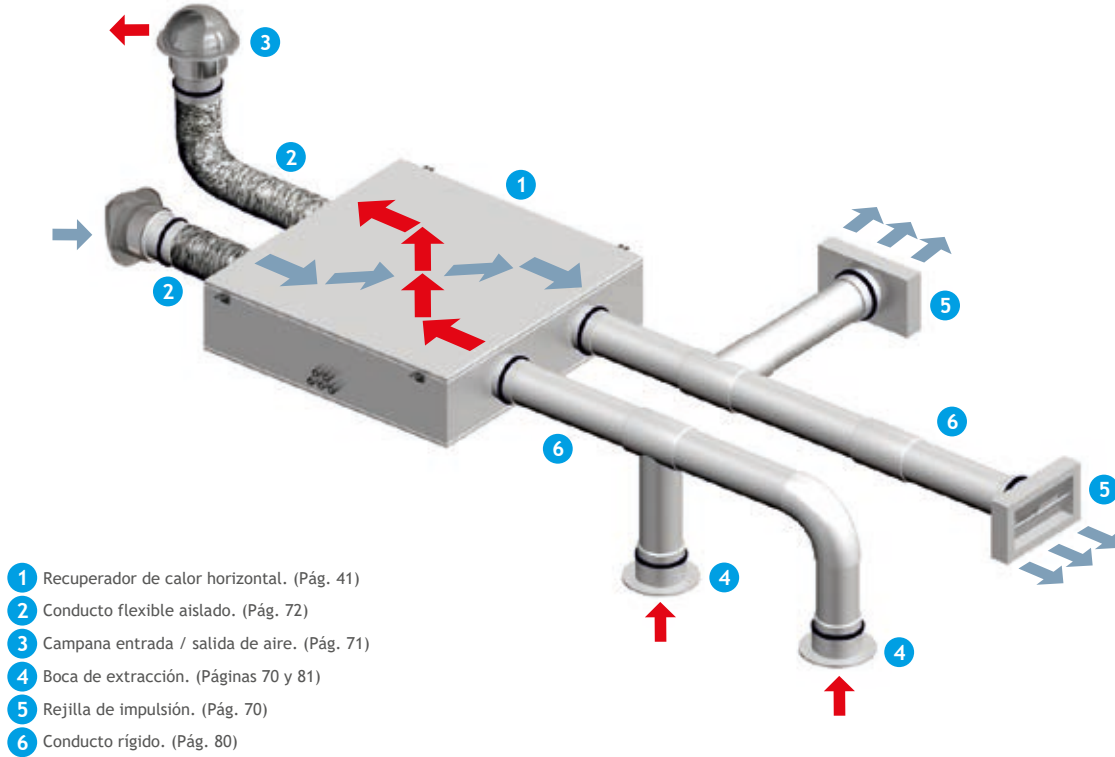

ESQUEMA TIPO VIVIENDA UNIFAMILIAR CON CONDUCTO SEMIFLEXIBLE

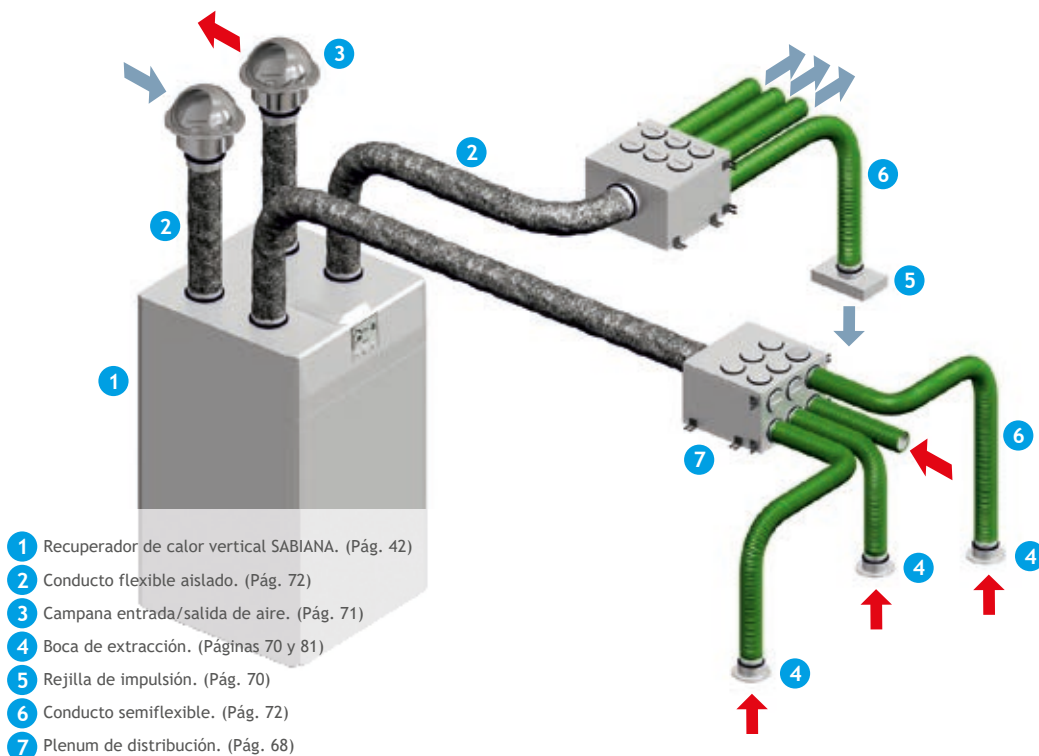

## ESQUEMA TIPO VIVIENDA COLECTIVA CON CONDUCTO RÍGIDO

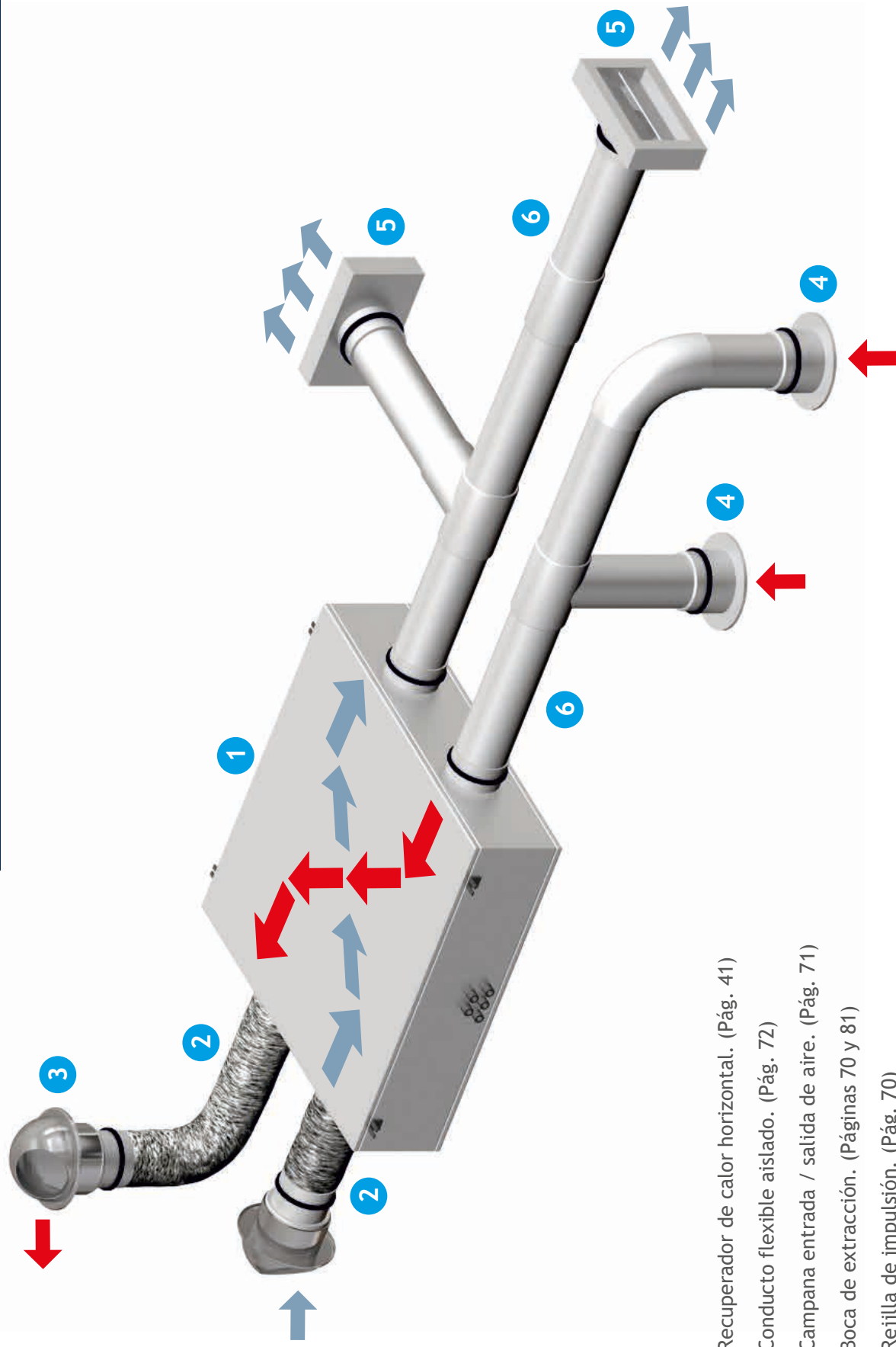

- 1 Recuperador de calor horizontal. (Pág. 41)
- 2 Conducto flexible aislado. (Pág. 72)
- 3 Campana entrada / salida de aire. (Pág. 71)
- 4 Boca de extracción. (Páginas 70 y 81)
- 5 Rejilla de impulsión. (Pág. 70)
- 6 Conducto rígido. (Pág. 80)



# PROPUESTA SEGÚN CTE PARA VIVIENDA COLECTIVA CON RECUPERADOR DE CALOR GAMA PRO



TIPO VIVIENDAS	RECUPERADOR DE CALOR Caudales Referencia (1)	(EXTRACCIÓN/IMPULSIÓN AIRE EXTERIOR Referencia (2))	Ø CONDUCTO FLEXIBLE AIRE EXT. (2)	EXTRACCIÓN DEL AIRE DEL LOCAL	REFERENCIAS	IMPULSIÓN DE AIRE AL LOCAL	REFERENCIAS
TIPO 1 Salón+Cocina+Baño +1 Dormitorio 50,4 m <sup>2</sup> /h	ENY SHP 150 (Q <sub>máx</sub> 150 - Q <sub>nom</sub> 105) 480021C002 Ø <sub>bocas</sub> = 125 mm	2 Uds x Campana Ref 2030000001 4 Uds x Abrazadera Ref 2030000077	Ø 127 mm ISODUCT 1102000127	Aro reductor D125-D100 Tubo redondo D100 x 1500 Te tres bocas D100 Codo redondo 90 D100 Empalme D100 Boca extracción A 100 VR Abrazadera redonda D100	201SYR0203 201SYR0201 2030000084 201SYR0206 201SYR0202 2010000195 201SYR0215	Aro reductor D125-D100 Tubo redondo D100 x 1500 Te tres bocas D100 Codo redondo 90 D100 Empalme D100 Empalme mixto D100 x 110x55 Rejilla con lamas regulables Abrazadera redonda D100	201SYR0203 201SYR0201 2030000084 201SYR0206 201SYR0202 201SYR0205 2030000082 201SYR0215
TIPO 2 Salón+Cocina+Baño +2 Dormitorios 86,4 m <sup>2</sup> /h	ENY SHP 150 (Q <sub>máx</sub> 150 - Q <sub>nom</sub> 105) 480021C002 Ø <sub>bocas</sub> = 125 mm	2 Uds x Campana Ref 2030000001 4 Uds x Abrazadera Ref 2030000077	Ø 127 mm ISODUCT 1102000127	Aro reductor D125-D100 Tubo redondo D100 x 1500 Te tres bocas D100 Codo redondo 90 D100 Empalme D100 Boca extracción A 100 VR Abrazadera redonda D100	201SYR0203 201SYR0201 2030000084 201SYR0206 201SYR0202 2010000195 201SYR0215	Aro reductor D125-D100 Tubo redondo D100 x 1500 Te tres bocas D100 Codo redondo 90 D100 Empalme D100 Empalme mixto D100 x 110x55 Rejilla con lamas regulables Abrazadera redonda D100	201SYR0203 201SYR0201 2030000084 201SYR0206 201SYR0202 201SYR0205 2030000082 201SYR0215
TIPO 3 Salón+Cocina+2 Baños +2 Dormitorios 86,4 m <sup>2</sup> /h	ENY SHP 150 (Q <sub>máx</sub> 150 - Q <sub>nom</sub> 105) 480021C002 Ø <sub>bocas</sub> = 125 mm	2 Uds x Campana Ref 2030000001 4 Uds x Abrazadera Ref 2030000077	Ø 127 mm ISODUCT 1102000127	Aro reductor D125-D100 Tubo redondo D100 x 1500 Te tres bocas D100 Codo redondo 90 D100 Empalme D100 Boca extracción A 100 VR Abrazadera redonda D100	201SYR0203 201SYR0201 2030000084 201SYR0206 201SYR0202 2010000195 201SYR0215	Aro reductor D125-D100 Tubo redondo D100 x 1500 Te tres bocas D100 Codo redondo 90 D100 Empalme D100 Empalme mixto D100 x 110x55 Rejilla con lamas regulables Abrazadera redonda D100	201SYR0203 201SYR0201 2030000084 201SYR0206 201SYR0202 201SYR0205 2030000082 201SYR0215
TIPO 4 Salón+Cocina +1/2 Baños + 3 Dormitorios 118,8 m <sup>2</sup> /h"	ENY SHP 150 (Q <sub>máx</sub> 150 - Q <sub>nom</sub> 105) 480021C002 Ø <sub>bocas</sub> = 125 mm	2 Uds x Campana Ref 2030000002 4 Uds x Abrazadera Ref 2030000078	Ø 127 mm ISODUCT 1102000127	Adaptador D125-D120 Tubo redondo D120 x 1500 Te tres bocas D120 Codo redondo 90 D120 Empalme D120 Boca extracción A 125 VR Abrazadera redonda D120	201SYR0425 201SYR0401 201SYR0455 201SYR0406 201SYR0402 2010000231 201SYR0415	Adaptador D125-D120 Tubo redondo D120 x 1500 Te tres bocas D120 Codo redondo 90 D120 Empalme D120 Empalme mixto D120 x 147x70 Rejilla rectangular D120 Abrazadera redonda D120	201SYR0425 201SYR0401 201SYR0455 201SYR0406 201SYR0402 201SYR0405 201SYR0411 201SYR0415
TIPO 5 Salón+Cocina +2/3 Baños +4 Dormitorios 118,8 m <sup>2</sup> /h	ENY SHP 150 (Q <sub>máx</sub> 150 - Q <sub>nom</sub> 105) 480021C002 Ø <sub>bocas</sub> = 125 mm	2 Uds x Campana Ref 2030000002 4 Uds x Abrazadera Ref 2030000078	Ø 127 mm ISODUCT 1102000127	Adaptador D125-D120 Tubo redondo D120 x 1500 Te tres bocas D120 Codo redondo 90 D120 Empalme D120 Boca extracción A 125 VR Abrazadera redonda D120	201SYR0425 201SYR0401 201SYR0455 201SYR0406 201SYR0402 2010000231 201SYR0415	Adaptador D125-D120 Tubo redondo D120 x 1500 Te tres bocas D120 Codo redondo 90 D120 Empalme D120 Empalme mixto D120 x 147x70 Rejilla rectangular D120 Abrazadera redonda D120	201SYR0425 201SYR0401 201SYR0455 201SYR0406 201SYR0402 201SYR0405 201SYR0411 201SYR0415
TIPO 6 Salón+Cocina +2/3 Baños +5 Dormitorios 122,4 m <sup>2</sup> /h	ENY SHP 170 (Q <sub>máx</sub> 170 - Q <sub>nom</sub> 120) 480021C001 Ø <sub>bocas</sub> = 125 mm	2 Uds x Campana Ref 2030000002 4 Uds x Abrazadera Ref 2030000078	Ø 127 mm ISODUCT 1102000127	Adaptador D125-D120 Tubo redondo D120 x 1500 Te tres bocas D120 Codo redondo 90 D120 Empalme D120 Boca extracción A 125 VR Abrazadera redonda D120	201SYR0425 201SYR0401 201SYR0455 201SYR0406 201SYR0402 2010000231 201SYR0415	Adaptador D125-D120 Tubo redondo D120 x 1500 Te tres bocas D120 Codo redondo 90 D120 Empalme D120 Empalme mixto D120 x 147x70 Rejilla rectangular Abrazadera redonda D100	201SYR0425 201SYR0401 201SYR0455 201SYR0406 201SYR0402 201SYR0405 201SYR0411 201SYR0415

(1) Ver páginas 41-42. Recuperadores domésticos

(2) Ver páginas 68-79. Conductos

Más opciones de configuración en sección ventilación

\* La selección del recuperador de calor y diámetro de conductos no tiene en consideración la pérdida de carga, según la longitud del conducto/tamaño de la vivienda, que debería ser revisada por el profesional.

## PROPUESTA SEGÚN CTE PARA VIVIENDA COLECTIVA CON RECUPERADOR DE CALOR GAMA BASIC

TIPO VIVIENDAS	RECUPERADOR DE CALOR Caudales Referencia (1)	EXTRACCIÓN/ IMPULSIÓN AIRE EXTERIOR Referencia (2)	Ø CONDUCTO FLEXIBLE AIRE EXT. (2)	EXTRACCIÓN DEL AIRE DEL LOCAL	REFERENCIAS	IMPULSIÓN DE AIRE AL LOCAL	REFERENCIAS
TIPO 1 Salón+Cocina+Baño +1 Dormitorio 50,4 m <sup>3</sup> /h	VUE 100P Mini H (Q <sub>max</sub> 106- Q <sub>max</sub> 74) 2010000045 Ø <sub>bocas</sub> = 125 mm	2 Uds x Campana Ref 2030000001 4 Uds x Abrazadera Ref 2030000077	Ø 127 mm ISODUCT Ref.1102000127	Aro reductor D125-D100 Tubo redondo D100 x 1500 Te tres bocas D100 Codo redondo 90 D100 Empalme D100 Boca extracción A 100 VR Abrazadera redonda D100	201SYR0203 201SYR0201 2030000084 201SYR0206 201SYR0202 2010000195 201SYR0215	Aro reductor D125-D100 Tubo redondo D100 x 1500 Te tres bocas D100 Codo redondo 90 D100 Empalme D100 Empalme mixto D100 x 110x55 Rejilla con lamas regulables Abrazadera redonda D100	201SYR0203 201SYR0201 2030000084 201SYR0206 201SYR0202 201SYR0205 2030000082 201SYR0215
TIPO 2 Salón+Cocina +Baño +2 Dormitorios 86,4 m <sup>3</sup> /h	VUE 180 P5B A14 (Q <sub>max</sub> 220- Q <sub>max</sub> 154) 2010000507 Ø <sub>bocas</sub> = 150 mm	2 Uds x Campana Ref 2030000001 4 Uds x Abrazadera Ref 2030000077	Ø 127 mm ISODUCT Ref.1102000127	Reducción D150-D100 Tubo redondo D100 x 1500 Te tres bocas D100 Codo redondo 90 D100 Empalme D100 Boca extracción A 100 VR Abrazadera redonda D100	201SYR0257 201SYR0201 2030000084 201SYR0206 201SYR0202 2010000195 201SYR0215	Reducción D150-D100 Tubo redondo D100 x 1500 Te tres bocas D100 Codo redondo 90 D100 Empalme D100 Empalme mixto D100 x 110x55 Rejilla con lamas regulables Abrazadera redonda D100	201SYR0257 201SYR0201 2030000084 201SYR0206 201SYR0202 201SYR0205 2030000082 201SYR0215
TIPO 3 Salón+Cocina+2 Baños + 2 Dormitorios 86,4 m <sup>3</sup> /h	VUE 180 P5B A14 (Q <sub>max</sub> 220- Q <sub>max</sub> 154) 2010000507 Ø <sub>bocas</sub> = 150 mm	2 Uds x Campana Ref 2030000001 4 Uds x Abrazadera Ref 2030000077	Ø 127 mm ISODUCT Ref.1102000127	Reducción D150-D100 Tubo redondo D100 x 1500 Te tres bocas D100 Codo redondo 90 D100 Empalme D100 Boca extracción A 100 VR Abrazadera redonda D100	201SYR0257 201SYR0201 2030000084 201SYR0206 201SYR0202 2010000195 201SYR0215	Reducción D150-D100 Tubo redondo D100 x 1500 Te tres bocas D100 Codo redondo 90 D100 Empalme D100 Empalme mixto D100 x 110x55 Rejilla con lamas regulables Abrazadera redonda D100	201SYR0257 201SYR0201 2030000084 201SYR0206 201SYR0202 201SYR0205 2030000082 201SYR0215
"TIPO 4 Salón+Cocina+2 Baños +3 Dormitorios 118,8 m <sup>3</sup> /h"	VUE 180 P5B A14 (Q <sub>max</sub> 220- Q <sub>max</sub> 154) 2010000507 Ø <sub>bocas</sub> = 150 mm	2 Uds x Campana Ref 2030000002 4 Uds x Abrazadera Ref 2030000078	Ø 152 mm ISODUCT Ref.1102000152	Adaptador D150-D120 Tubo redondo D120 x 1500 Te tres bocas D120 Codo redondo D120 Empalme D120 Boca extracción A 125 VR Abrazadera redonda D120	201SYR0454 201SYR0401 201SYR0455 201SYR0406 201SYR0402 2010000231 201SYR0415	Adaptador D150-D120 Tubo redondo D120 x 1500 Te tres bocas D120 Codo redondo 90 D120 Empalme D120 Empalme mixto D120 x 147x70 Rejilla rectangular Abrazadera redonda D120	201SYR0454 201SYR0401 201SYR0455 201SYR0406 201SYR0402 201SYR0405 201SYR0411 201SYR0415
TIPO 5 Salón+Cocina +2/3 Baños +4 Dormitorios 118,8 m <sup>3</sup> /h	VUE 180 P5B A14 (Q <sub>max</sub> 220- Q <sub>max</sub> 154) 2010000507 Ø <sub>bocas</sub> = 150 mm	2 Uds x Campana Ref 2030000002 4 Uds x Abrazadera Ref 2030000078	Ø 152 mm ISODUCT Ref.1102000152	Adaptador D150-D120 Tubo redondo D120 x 1500 Te tres bocas D120 Codo redondo D120 Empalme D120 Boca extracción A 125 VR Abrazadera redonda D120	201SYR0454 201SYR0401 201SYR0455 201SYR0406 201SYR0402 2010000231 201SYR0415	Adaptador D150-D120 Tubo redondo D120 x 1500 Te tres bocas D120 Codo redondo 90 D120 Empalme D120 Empalme mixto D120 x 147x70 Rejilla rectangular Abrazadera redonda D120	201SYR0454 201SYR0401 201SYR0455 201SYR0406 201SYR0402 201SYR0405 201SYR0411 201SYR0415
TIPO 6 Salón+Cocina +2/3 Baños +5 Dormitorios 122 m <sup>3</sup> /h	VUE 180 P5B A14 (Q <sub>max</sub> 220- Q <sub>max</sub> 154) 2010000507 Ø <sub>bocas</sub> = 150 mm	2 Uds x Campana Ref 2030000002 4 Uds x Abrazadera Ref 2030000078	Ø 152 mm ISODUCT Ref.1102000152	Adaptador D150-D120 Tubo redondo D120 x 1500 Te tres bocas D120 Codo redondo D120 Empalme D120 Boca extracción A 125 VR Abrazadera redonda D120	201SYR0454 201SYR0401 201SYR0455 201SYR0406 201SYR0402 2010000231 201SYR0415	Adaptador D150-D120 Tubo redondo D120 x 1500 Te tres bocas D120 Codo redondo 90 D120 Empalme D120 Empalme mixto D120 x 147x70 Rejilla rectangular Abrazadera redonda D120	201SYR0454 201SYR0401 201SYR0455 201SYR0406 201SYR0402 201SYR0405 201SYR0411 201SYR0415

(1) Ver página 43, VMC con recuperadores domésticos

(2) Ver páginas 68-79. Conductos

Más opciones de configuración en sección ventilación

\* La selección de la ventilación mecánica controlada VMC con recuperación de calor y diámetro de conductos no tiene en consideración la pérdida de carga, según la longitud del conducto/tamaño de la vivienda, que debería ser revisada por el profesional.

## ESQUEMA TIPO VIVIENDA UNIFAMILIAR CON CONDUCTO SEMIFLEXIBLE

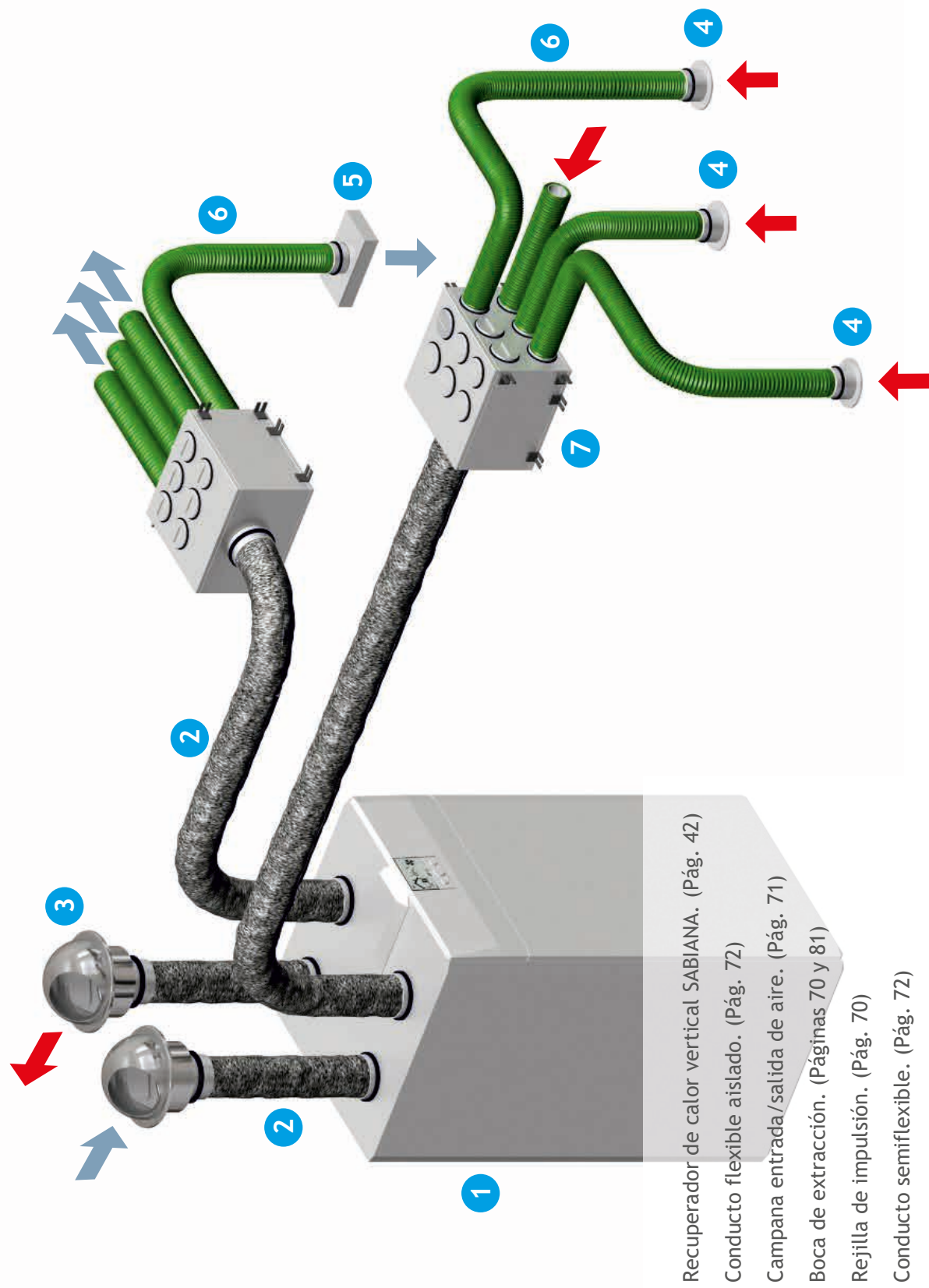

- 1 Recuperador de calor vertical SABIANA. (Pág. 42)
- 2 Conducto flexible aislado. (Pág. 72)
- 3 Campana entrada/salida de aire. (Pág. 71)
- 4 Boca de extracción. (Páginas 70 y 81)
- 5 Rejilla de impulsión. (Pág. 70)
- 6 Conducto semiflexible. (Pág. 72)
- 7 Plenum de distribución. (Pág. 68)

## PROPUESTA SEGÚN CTE PARA VIVIENDA UNIFAMILAR CON RECUPERADOR DE CALOR GAMA PRO



TIPO VIVIENDAS	RECUPERADOR DE CALOR Caudales Referencia (1)	EXTRACCIÓN/IMPULSIÓN AIRE EXTERIOR Referencia (2)	Ø HASTA PLENUM FLEXIBLE (2)	PLENUM DISTRIBUCIÓN (2)	REFERENCIAS	Ø DESDE PLENUM CONDUCTO SEMIFLEXIBLE	EXTRACCIÓN DEL AIRE DEL LOCAL (2)	REFERENCIAS	IMPULSIÓN DE AIRE AL LOCAL (2)	REFERENCIAS
TIPO 1 Salón + Cocina + Baño + 1 Dormitorio 50,4 m <sup>2</sup> /h	ENY-SHP 150 (Q <sub>máx</sub> 150 - Q <sub>nom</sub> 105) 480021C002 Ø bocas = 125 mm	2 Uds x Campana Ref 2030000001 4 Uds x Abrazadera Ref 2030000077	Ø 127 ISODUT 1102000127	2 Uds x Plenum 6 Salidas 8 Uds x Tapa 4 Uds x Manguito Unión 4 Uds x Junta 4 Uds x Regulador caudal	2030000007 2030000010 2030000014 2030000012 2030000016	75 Ref 2030000039	2 Uds x Boca Ø 100 2 Uds x Manguito 2 Uds x Junta 2 Uds x Plenum ext. 2 Uds x Tapas	2030000058 2030000086 2030000012 2030000032 2010000210	2 Uds x Rejilla 2 Uds x Manguito 2 Uds x Junta 2 Uds x Plenum imp. 2 Uds x Tapa	2030000037 2030000086 2030000012 2030000027 2030000010
TIPO 2 Salón + Cocina + Baño + 2 Dormitorios 86,4 m <sup>2</sup> /h	ENY-SHP 150 (Q <sub>máx</sub> 150 - Q <sub>nom</sub> 105) 480021C002 Ø bocas = 125 mm	2 Uds x Campana Ref 2030000001 4 Uds x Abrazadera Ref 2030000077	Ø 127 ISODUT 1102000127	2 Uds x Plenum 6 Salidas 7 Uds x Tapa 5 Uds x Manguito 5 Uds x Junta 5 Uds x Regulador caudal	2030000007 2030000010 2030000014 2030000012 2030000016	75 Ref 2030000039	2 Uds x Boca Ø 100 2 Uds x Manguito 2 Uds x Junta 2 Uds x Plenum ext. 2 Uds x Tapas	2030000058 2030000086 2030000012 2030000032 2010000210	3 Uds x Rejilla 3 Uds x Manguito 3 Uds x Junta 3 Uds x Plenum imp. 3 Uds x Tapa	2030000037 2030000014 2030000012 2030000027 2030000010
TIPO 3 Salón + Cocina + 2 Baños + 2 Dormitorios 86,4 m <sup>2</sup> /h	ENY-SHP 170 (Q <sub>máx</sub> 170 - Q <sub>nom</sub> 120) 480021C001 Ø bocas = 125 mm ENY-SP 180 PRO (Q <sub>máx</sub> 180 - Q <sub>nom</sub> 130) 480021B001 Ø bocas = 125 mm	2 Uds x Campana Ref 2030000001 4 Uds x Abrazadera Ref 2030000077	Ø 127 ISODUT 1102000127	2 Uds x Plenum 6 Salidas 6 Uds x Tapa 6 Uds x Manguito Unión 6 Uds x Junta 6 Uds x Regulador caudal	2030000007 2030000010 2030000014 2030000012 2030000016	75 Ref 2030000039	3 Uds x Boca Ø 100 3 Uds x Manguito 3 Uds x Junta 3 Uds x Plenum ext. 3 Uds x Tapas	2030000058 2030000086 2030000012 2030000032 2010000210	3 Uds x Rejilla 3 Uds x Manguito 3 Uds x Junta 3 Uds x Plenum imp. 3 Uds x Tapa	2030000037 2030000014 2030000012 2030000027 2030000010
"TIPO 4 Salón + Cocina + 2 Baños + 3 Dormitorios 118,8 m <sup>2</sup> /h"	ENY-SP 280 (Q <sub>máx</sub> 280 - Q <sub>nom</sub> 200) 480021B002 Ø bocas = 160 mm	2 Uds x Campana Ref 2030000002 4 Uds x Abrazadera Ref 2030000078	Ø 160 ISODUT 1102000160	2 Uds x Plenum 6 Salidas 5 Uds x Tapa 7 Uds x Manguito Unión 7 Uds x Junta 7 Uds x Regulador caudal	2030000007 2030000010 2030000086 2030000012 2030000016	75 Ref 2030000039	3/4 Uds x Boca Ø 100 3/4 Uds x Manguito 3/4 Uds x Junta 3/4 Uds x Plenum ext. 3/4 Uds x Tapas	2030000058 2030000086 2030000012 2030000032 2010000210	4 Uds x Rejilla 4 Uds x Manguito 4 Uds x Junta 4 Uds x Plenum imp. 4 Uds x Tapa	2030000037 2030000014 2030000012 2030000027 2030000010
TIPO 5 Salón + Cocina + 2/3 Baños + 4 Dormitorios 118,8 m <sup>2</sup> /h	ENY-SP 280 (Q <sub>máx</sub> 280 - Q <sub>nom</sub> 200) 480021B002 Ø bocas = 160 mm	2 Uds x Campana Ref 2030000002 4 Uds x Abrazadera Ref 2030000078	Ø 160 ISODUT 1102000160	2 Uds x Plenum 10 Salidas 12/11 Uds x Tapa 8/9 Uds x Manguito Unión 8/9 Uds x Junta 8/9 Uds x Regulador caudal	2030000008 2030000010 2030000086 2030000012 2030000016	75 Ref 2030000039	3/4 Uds x Boca Ø 100 3/4 Uds x Manguito 3/4 Uds x Junta 3/4 Uds x Plenum ext. 3/4 Uds x Tapas	2030000058 2030000086 2030000012 2030000032 2010000210	4 Uds x Rejilla 4 Uds x Manguito 4 Uds x Junta 4 Uds x Plenum imp. 4 Uds x Tapa	2030000037 2030000014 2030000012 2030000027 2030000010
TIPO 6 Salón + Cocina + 2/3 Baños + 5 Dormitorios 122,4 m <sup>2</sup> /h	ENY-SP 370 (Q <sub>máx</sub> 370 - Q <sub>nom</sub> 260) 480021B003 Ø bocas = 160 mm	2 Uds x Campana Ref 2030000002 4 Uds x Abrazadera Ref 2030000078	Ø 160 ISODUT 1102000160	2 Uds x Plenum 10 Salidas 11/10 Uds x Tapa 9/10 Uds x Manguito Unión 9/10 Uds x Junta 9/10 Uds x Regulador caudal	2030000008 2030000010 2030000086 2030000012 2030000016	75 Ref 2030000039	3/4 Uds x Boca Ø 100 3/4 Uds x Manguito 3/4 Uds x Junta 3/4 Uds x Plenum ext. 3/4 Uds x Tapas	2030000058 2030000086 2030000012 2030000032 2010000210	4 Uds x Rejilla 4 Uds x Manguito 4 Uds x Junta 4 Uds x Plenum imp. 4 Uds x Tapa	2030000037 2030000014 2030000012 2030000027 2030000010

(1) Ver páginas 41-42. Recuperadores domésticos

(2) Ver páginas 68-79. Conductos

Más opciones de configuración en sección ventilación

\* La selección del recuperador de calor y diámetro de conductos no tiene en consideración la pérdida de carga, según la longitud del conducto/tamaño de la vivienda, que debería ser revisada por el profesional.

NEW



## 2.2. Recuperadores de calor gama PRO-TECNA SABIANA ENERGY SMART ENY

Los recuperadores de calor de la serie PRO - TECNA SABIANA ENERGY SMART (ENY), son unidades de ventilación mecánica controlada de doble flujo capaces de aportar los caudales de aire de confort necesario según el CTE en viviendas con consumos energéticos casi nulos, plurifamiliares o unifamiliares, tanto de nueva construcción como rehabilitación.

Los recuperadores de calor de la serie PRO - TECNA SABIANA ENERGY S ART (ENY) incorporan intercambiadores estáticos a contracorriente, motores EC, filtros F7/M5 y control con display de serie.



### 2.2.A. Recuperadores de calor TECNA SABIANA ENY SHP (Eficiencia hasta 92%)

Los recuperadores de calor ENY SHP, son modelos que destacan por sus dimensiones compactas, estando especialmente indicados para su instalación en horizontal en un falso techo o en vertical en pared.

El modelo ENY-SHP-150 es realmente el recuperador de calor con la altura más reducida del mercado; tan solo 19 cm., que cuenta con la certificación Passive House. Incorpora motores EC de alto rendimiento, con control de caudal constante siendo un modelo extraordinariamente silencioso, con tan solo 38 dB (A) de potencia sonora.



Control con display integrado en panel frontal



Realmente, la altura más reducida del mercado: 19 cm.

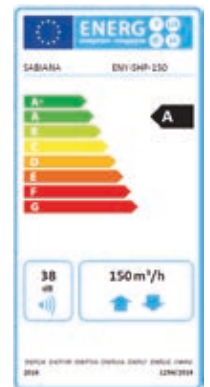

Control digital de pared serie T-EP, OPCIONAL en la gama ENY SHP  
Código: 4809022011 PVP: 97 €

### Tarifa de precios recuperadores residenciales TECNA SABIANA ENY SHP

TECNA-SABIANA gama ENY SHP	Código	Caudal a 100 Pa (m <sup>3</sup> /h.)	Filtros Imp/Ext	Potencia sonora db(A)	Dimensiones L x Fondo x h (mm.)	Ø Bocas (mm.)	Potencia watos 230-1-50/60	Intensidad absorbida (Amp.)	Peso (Kg.)	Precio
ENY-SHP-150	480021C002	150	F7/M5	38,0	950x600x191	125	59	0,50	23	1.793 €
ENY-SHP-170*	480021C001	170	F7/M5	44,9	1098x568x327	125	50	0,60	31	2.494 €
ENY-SHP-270*	480021C003D	270	F7/M5	41	1102x603x278	160	184	1,58	31	2.825 €

PRODUCTO EN STOCK

\*: Control T-EP incluido de serie



Ejemplos de instalaciones con ENY SHP



## 2.2.B. Recuperadores TECNA SABIANA ENY SP (Eficiencia hasta 92%)

Los recuperadores **ENY SP PRO** son modelos especialmente diseñados para proporcionar mayores caudales y presiones disponibles, equipados con dispositivo de by-pass para aprovechar las funciones de free-cooling (verano) y free-heating (invierno).

### Características:

- Control automático de caudal constante.
- Funcionamiento mediante sonda de HR (integrada en serie).
- Funcionamiento mediante sonda de CO2 (opcional no suministrado).
- By pass automático al 100%.
- Free-cooling y Free-heating.
- Modo fiesta / modo vacaciones.

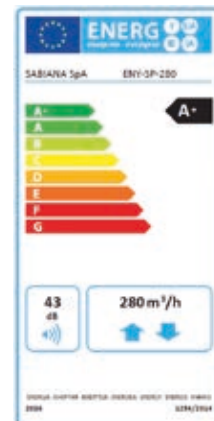

Control digital de pared T-EP INCLUIDO en toda la gama ENY SP



### Tarifa de precios recuperadores residenciales TECNA SABIANA ENY SP

TECNA-SABIANA gama ENY	Código	Caudal a 100 Pa (m³/h.)	Filtros Int/Ext	Potencia sonora db(A)	Dimensiones L x Fondo x h (mm.)	Ø Bocas (mm.)	Potencia watos 230-1-50/60	Intensidad absorbida (Amp.)	Peso (Kg.)	Precio
ENY-SP-180	480021B001	180	F7/M5	38,0	600x580x1041	125	50	0.6	47	3.157 €
ENY-SP-280	480021B002	280	F7/M5	43,1	600x630x1041	160	70	1.0	51	3.287 €
ENY-SP-370	480021B003	370	F7/M5	46,3	660x680x980	160	120	1.0	56	3.481 €
ENY-SP-460	480021B004	460	F7/M5	47,9	660x680x980	180	215	2.0	59	3.592 €

PRODUCTO EN STOCK



Ejemplos de instalaciones con ENY SP

**NEW**

### 2.3. Recuperadores de calor Gama ADVANCED serie 1 TECNAVENTS VUT/VUE 180 P5B.

Los recuperadores de calor de la gama ADVANCED serie 1 - TECNAVENTS VUT/VUE 180 P5B, son unidades de ventilación mecánica controlada de doble flujo capaces de aportar una amplia gama de caudales de aire de confort en viviendas plurifamiliares o unifamiliares, tanto de nueva construcción como rehabilitación. Construidos con carcasa de polipropileno expandido (EPP) son unidades extremadamente ligeras, con un gran aislamiento térmico y acústico.

Los recuperadores de calor de la gama ADVANCED serie 1 - TECNAVENTS VUT/VUE 150 P5B incorporan intercambiadores de calor sensible a contracorriente en los modelos VUT e intercambiadores de calor entálpicos en los modelos VUE, motores EC, filtros G4+F7/G4 y control con conexión WiFi de serie.

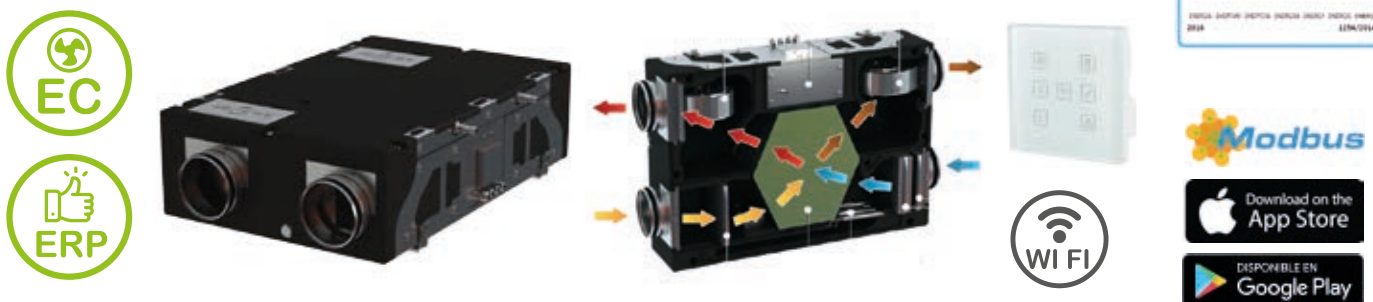

#### Tarifa de precios recuperadores residenciales ADVANCED serie 1 - TECNAVENTS VUT/VUE 180 P5B

TECNAVENTS serie ADVANCED	Código	Caudal a 100 Pa (m³/h.)	Filtros Int/Ext	Potencia sonora db(A)	Dimensiones L x Fondo x h (mm.)	Ø Bocas (mm.)	Potencia watos 230-1-50/60	Intensidad absorbida (Amp.)	Peso (Kg.)	Precio
VUT 180 P5B A22 WIFI	2010000504	180	G4+F7/G4	43,0	900x600x264	150	87	0,71	14	2.314 €
VUE 180 P5B A22 WIFI Entálpico	2010000505	180	G4+F7/G4	43,0	900x600x264	150	87	0,71	14	2.668 €

PRODUCTO EN STOCK

### 2.4. Recuperadores de calor gama BASIC-TECNAVENTS VUT/VUE

Los recuperadores de calor de la serie BASIC - TECNAVENTS VUT/VUE, son unidades de ventilación mecánica controlada de doble flujo, capaces de aportar de manera sencilla, desde pequeños caudales hasta caudales más grandes en viviendas plurifamiliares o unifamiliares, tanto de nueva construcción como rehabilitación.



#### Tarifa de precios recuperadores residenciales BASIC-TECNAVENTS VUT/VUE

TECNAVENTS serie BASIC	Código	Caudal a 100 Pa (m³/h.)	Filtros Int/Ext	Potencia sonora db(A)	Dimensiones L x Fondo x h (mm.)	Ø Bocas (mm.)	Potencia watos 230-1-50/60	Intensidad absorbida (Amp.)	Peso (Kg.)	Precio
VUE 100 P Mini Entálpico	2010000045	70*	G4/G4	41**	497x374x215	125	56	0,34	10	766 €
RCSB-120-AC	73AC120RCSB	70	F7/F7	45	800x450x190	125	48	0,22	16	1.007 €
VUT 180 P5B A14	2010000506	180	G4+F7/G4	43	900x600x264	150	87	0,71	14	1.972 €
VUE 180 P5B A14 Entálpico	2010000507	180	G4+F7/G4	43	900x600x264	150	87	0,71	14	2.274 €

\* Caudal referido a 70 Pa.

\*\* Valor de presión sonora a 3 m.

PRODUCTO EN STOCK

NEW

## 2.5. Recuperadores de calor Gama BASIC ENTALPIC-TECNAVENT RCH

Los recuperadores de calor de la gama BASIC ENTALPIC - TECNAVENT RCH, son unidades de ventilación mecánica controlada de doble flujo con **recuperación entálpica**. El empleo de esta gama de recuperadores de calor en viviendas plurifamiliares o unifamiliares, proporciona aire de confort con unas condiciones de temperatura y humedad óptimas; permitiendo además reducir la carga de calor latente en verano.

Disponibles en tres tamaños hasta 430 m<sup>3</sup>/h, están equipados con motores EC Inverter, compuerta de bypass, aislamiento ignífugo y acústico, filtración F9 en impulsión y control con conexión WiFi incluido.

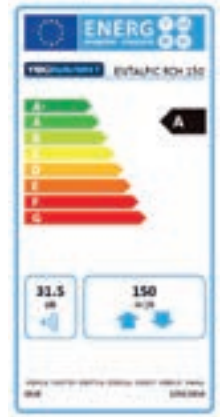

### Tarifa de precios recuperadores de calor gama BASIC ENTALPIC-TECNAVENT RCH

TECNAVENT RCH	Código	Caudal a 100 Pa (m <sup>3</sup> /h.)	Filtros Int./Ext.	Presión sonora a 1,5 m. db(A)	Dimensiones L x Fondo x h (mm.)	Ø Bocas (mm.)	Potencia watos 230-1-50	Intensidad absorbida (Amp.)	Peso (Kg.)	Precio
RCH 150/EC/H/G4+F9	73RCHW150H	105	G4/F9	31,5	736x580x264	150	38	0,17	25	1.404 €
RCH 250/EC/H/G4+F9	73RCHW250H	230	G4/F9	34,5	814x599x270	150	85	0,37	27	1.510 €
RCH 350/EC/H/G4+F9	73RCHW350H	430	G4/F9	37,5	814x804x270	150	107	0,49	33	1.667 €

PRODUCTO EN STOCK



### Accesorios opcionales:

Sonda de CO2 mural mod. SNDIRCO2RCH  
Código: 73RH000CO2  
Precio: 320 €

Sonda HR de humedad:  
Código: 73RH0000HR  
Precio: 100 €



NEW

PRODUCTO EN STOCK





## 2.6. Recuperadores de calor descentralizados

### 2.6.A. Recuperadores de calor descentralizados TECNA SABIANA ENERGY EASY

Los recuperadores de calor descentralizados de la serie **TECNA SABIANA ENERGY EASY**, son unidades descentralizadas de ventilación mecánica controlada de doble flujo con recuperación de calor, compactas, para su instalación sin conductos, capaces de dotar a las viviendas de un aporte de aire de confort de manera sencilla y eficiente.

La serie de recuperadores de calor descentralizados **TECNA SABIANA ENERGY EASY**, es una solución muy adecuada para aportar salubridad y confort en las viviendas tras una obra de rehabilitación, mejorando además la eficiencia energética de las mismas. Es una alternativa válida al sistema de ventilación centralizado convencional, si el espacio necesario para la instalación de los conductos de distribución de aire no está disponible.

En un primer ciclo, la energía térmica contenida en el flujo del aire de extracción se almacena en el intercambiador de calor regenerativo integrado. Transcurrido un determinado tiempo, se activa un segundo ciclo en el que se invierte el sentido del flujo del aire, impulsando aire limpio al interior de la vivienda tomando el calor almacenado en el intercambiador de calor durante el primer ciclo.

De esta forma, los recuperadores de calor descentralizados de la serie **TECNA SABIANA ENERGY EASY**, alcanzan una eficiencia en la recuperación de calor de hasta el 91%.



#### 2.6.A.1. Tarifa de precios de recuperadores TECNA SABIANA ENERGY EASY

Modelo	Modelo	Código	Rendimiento	Caudal máx (m³/h.)	Precio
	Energy Easy	480023S022	90%	43	500 €
	Energy Easy Pro	480023S004	91%	46	619 €

PLAZO DE ENTREGA: 3 SEMANAS

## 2.6.A.2. Mandos de Control / Accesorios

Modelo	Mandos de control	Descripción	Código	Precio
	Energy Easy	Control manual hasta 4 unidades	480023S024	238 €
		CONTROL PUSH con sensor de humedad	480023S023	352 €
		Alimentación 12 V	480023S025	146 €
		Kit de instalación con boca externa	480023S021	242 €
	Energy Easy Pro	Comando LED hasta 6 unidades	480023S006	240 €
		Comando TOUCH hasta 6 unidades	480023S005	358 €
		Sensor de humedad	480023S033	108 €
		Alimentación 42 V	480023S008	147 €
		Kit de instalación 500 mm	480023S001	72 €
		Boca externa acabado blanco	480023S003	213 €
		Boca externa acabado inox	480023S002	221 €

PLAZO DE ENTREGA: 3 SEMANAS



## 2.6.B. Recuperadores de calor descentralizados TECNAVENTS TWINFRESH

Los recuperadores de calor **TECNAVENTS serie TWINFRESH**, son la serie de recuperadores de calor descentralizados más sencilla y autónoma, capaces de dotar a las viviendas de un aporte de aire de confort de manera sencilla y eficiente. Equipados con un intercambiador de calor regenerativo integrado, el control sobre la unidad se realiza cómodamente mediante un mando por control remoto suministrado de serie además de sobre el propio equipo.

### Tarifa de precios de recuperadores TECNAVENTS TWINFRESH

Modelo	Modelo	Código	Rendimiento	Caudal máx (m <sup>3</sup> /h.)	Precio
	Twinfresh Comfo RA1-50-23 V.3	2010000511	90%	50	638 €
	Twinfresh Comfo RA1-25	2010000512	88%	24	574 €

PRODUCTO EN STOCK

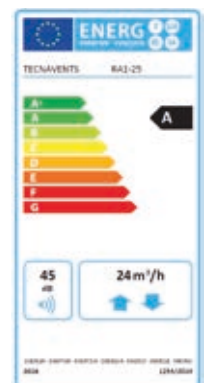
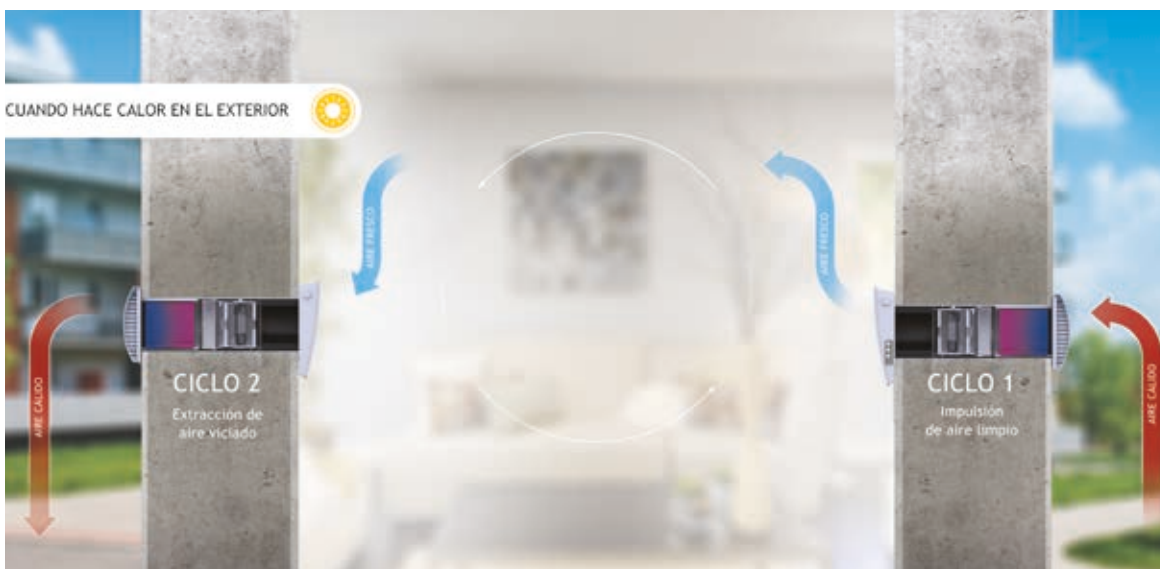
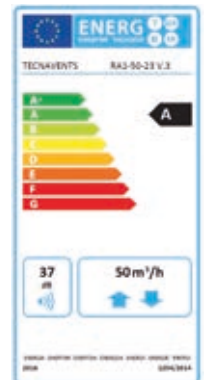
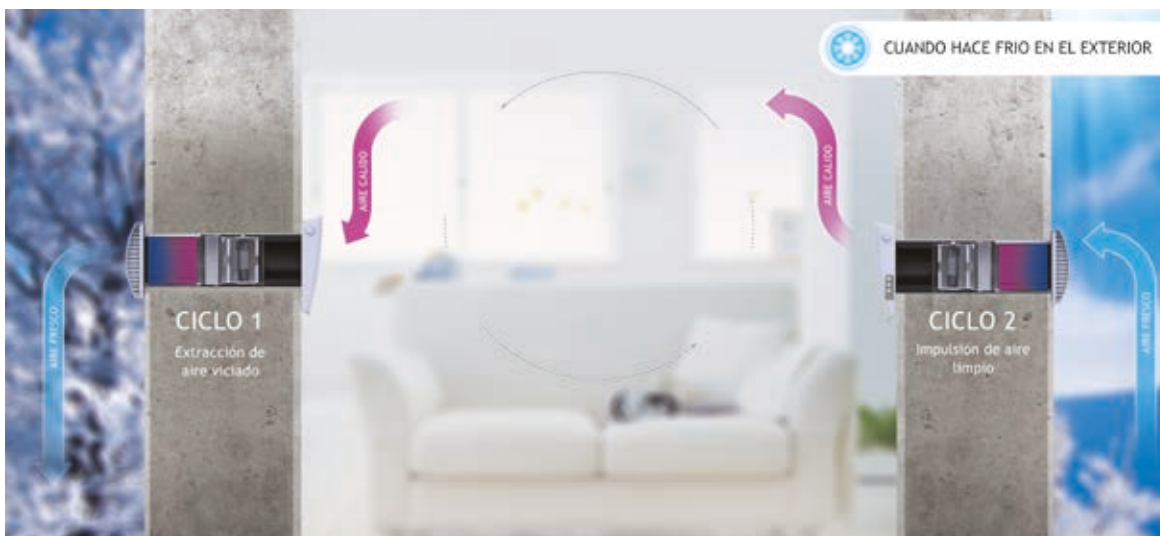

“Juntarse es un comienzo,  
permanecer unidos un progreso,  
trabajar en equipo es un éxito”



## Cortinas de aire



1. Cortinas de aire comerciales	50
2. Cortinas de aire industriales	62
3. Cortinas de aire TECNA SABIANA LU-ECM para cámaras frigoríficas	64

**Barreras de aire invisibles  
que ahorran energía**

# 1. Cortinas de aire comerciales

## 1.1.- Cortinas de aire TECNA.ES

Pensadas para instalaciones comerciales en general, nuestra gama de Cortinas de aire TECNA.ES es eficiente y económica sin renunciar a la calidad:

- Fácil instalación.
- Motor de alta calidad para funcionar más de 5000 horas sin defectos con hasta 3 velocidades.
- Opción en Ambiente( Sin calefacción) / Calefacción con resistencias eléctricas cerámicas de bajo consumo ( Monofásicas y trifásicas).
- De pared y encastrables.
- Gran variedad de tamaños, para cubrir una gran variedad de anchura de puertas: 600,900, 1000, 1200, 1500, 1800 y 2000 mm.
- Para varias alturas de puertas: De 2 a 6 m.
- Incluye mando de control.

### Principio de Funcionamiento

Las cortinas de aire están diseñadas para ser usadas en entradas de tiendas, edificios industriales y todo tipo de locales. Su uso principal es el de diferenciar ambientes, previendo los intercambios térmicos entre zonas climatizadas y no climatizadas.

Estos equipos descargan una cortina de aire que cierra la entrada de aire externo eficientemente. También se usan para evitar la entrada de insectos, olores indeseados, y polvo al interior.

### Cortinas de aire horizontales con ventilador centrífugo de 3 velocidades Serie AMBIENT (Sin Calefacción)

\*Mando por control remoto incluido



MODELO	Código	Ancho mm.	Voltaje y frecuencia	Altura instalación m.	Potencia motor W.	Velocidad salida aire m/seg.	Caudal m³/h.	Nivel sonoro dbA	Dimensiones LxHxProf. mm.	Peso neto Kg.	Precio
FM3506HY	1810000012	600	220V/50Hz Monofásico	2.3 - 3.0	155	11,2	532	49	600x230x212	10,8	244 €
FM3509HY	1810000025	900		3.0 - 3.5	316	14,3	1020	53	900x230x212	16,0	293 €
FM3510HY	1810000014	1000		3.0 - 3.5	316	14,3	1020	53	1000x230x212	16,4	319 €
FM3512HY	1810000015	1200		3.0 - 3.5	422	14,3	1360	54	1200x230x212	19,9	331 €
FM3515HY	1810000016	1500		3.0 - 3.5	527	14,3	1700	56	1500x230x212	25,4	434€
FM3518HY	1810000017	1800		3.0 - 3.5	628	14,3	2040	57	1800x230x212	28,5	525 €
FM3020-Y-2-S*	1810000036	2000		2,8 - 3.2	410	12,0	2900	57	2000x221x183	28,0	570 €

### Cortinas de aire horizontales serie AMBIENT con motor 220V/60 Hz.

FM3510HY/60Hz	1810000045	1000	220V/60Hz Monofásico	3.0 - 3.5	316	15	1150	53	1000x230x212	16,4	348 €
FM3515HY/60Hz	1810000046	1500		3.0 - 3.5	527	15	1850	56	1500x230x212	25,4	477 €
FM3020-Y-2-S/60Hz	1810000050	2000		2.8 - 3.2	410	12	3000	57	2000x221x183	28	576€

\* Modelo FM3020-Y-2-S con ventilador CROSSFLOW transversal de 2 velocidades

PRODUCTO EN STOCK

### Cortinas de aire con calefacción por resistencias eléctricas, a 220 V/60Hz. Con dos velocidades y una sola potencia

MODELO	Código	Ancho mm.	Voltaje y frecuencia	Altura instalación m.	Potencia calef. W.	Potencia motor W.	Velocidad salida aire m/seg.	Caudal m³/h.	Nivel sonoro db(A)	Dimensiones LxHxProf. mm.	Peso neto Kg.	Precio
RM125-10-D/Y-B-2-S/60 Hz	1810000051	1000	220V/60Hz Monofásico	2,3 a 3	4 Kw	200/140	7,5	1.100	55	1000x221x183	16	475 €
RM125-15-D/Y-B-2-S/60 Hz	1810000052	1500		2,3 a 3	6 Kw	300/200	7,5	1.750	56	1500x221x183	23	674 €
RM125-20-D/Y-B-2-S/60 Hz	1810000054	2000		2,3 a 3	6 Kw	400/270	7,5	2.200	57	2000x221x183	32	1.244 €

PRODUCTO EN STOCK

## Cortinas de aire industriales de gran potencia, serie AMBIENT, sin calefacción



MODELO	Código	Ancho mm	Voltaje y frecuencia	Altura instalación m.	Potencia motor W.	Intensidad Máx. Amp.	Velocidad salida aire m/seg.	Caudal de aire m <sup>3</sup> /h.	Nivel sonoro dbA	Dimensiones LxHxProf. mm	Peso neto Kg.	Precio
GFM 6010	1810000037	1000	380V/50Hz Trifásico	5 - 6	1100	2,55	28	3.709	64	1000x287x297	34	1.000 €
GFM 6015	1810000038	1500		5 - 6	1850	4,30	28	5563	68	1500x287x297	52	1.742 €

PRODUCTO EN STOCK

## Cortinas de aire horizontales, en acero inoxidable 304 de alta calidad, con ventilador transversal, serie AMBIENT, sin calefacción



MODELO	Código	Ancho (mm.)	Voltaje y frecuencia	Altura de instalación m.	Potencia motor W.	Velocidad salida de aire	Caudal de aire (m <sup>3</sup> /h.)	Nivel sonoro db(A)	Dimensiones LxHxProf. mm.	Peso neto Kg.	Precio
<b>Nuevas cortinas en acero inoxidable 304, con ventilador crossflow, para alturas de puerta hasta 3 m., con 2 velocidades</b>											
FM-1210S2/Y	1810000061	1000	220V/50Hz Monofásico	2,20 a 3	180/150	11-9	1600-1300	56	1030x190x210	11	570 €
FM-1215S2/Y	1810000062	1500		Trifásico	230/200	11-9	2500-2000	57	1500x190x210	17	807 €
FM-1220S2/Y	1810000063	2000		2,20 a 3	350/300	11-9	3600-2900	59	2000x190x210	23	1.104 €

INCLUYE MANDO POR CONTROL REMOTO  
PRODUCTO EN STOCK

## Cortinas de aire horizontales CON CALEFACCIÓN por resistencias eléctricas cerámicas de bajo consumo (con 2 velocidades de ventilación)

### A- Modelos de bajo consumo monofásicos 1 Potencia, 2 Velocidades



MODELO	Código	Ancho mm.	Voltaje y frecuencia	Altura instalación m.	Caudal m <sup>3</sup> /h.	Velocidad salida aire m/seg.	Parámetros del calentador W. / A.	Potencia del motor W.	Nivel sonoro db(A)	Dimensiones LxHxProf. mm.	Peso neto Kg.	Precio
RM125-09-D/Y-B2-S	1810000026	900	220V/50Hz Monofásico	2.3 - 3.0	912	7 - 7,5	3000/14	140/200	53	900x221x183	15	455 €
RM125-10-D/Y-B2-S	1810000022	1000		Monofásico	1.040	7 - 7,5	4000/19	140/200	55	1000x221x183	16	477 €
RM125-12-D/Y-B2-S	1810000027	1200		2.3 - 3.0	1.280	7 - 7,5	4000/19	200/300	55	1200x221x183	18	551 €
RM125-15-D/Y-B2-S	1810000023	1500		2.3 - 3.0	1.670	7 - 7,5	6000/28	200/300	56	1500x221x183	22,9	674 €
RM125-20-D/Y-B2-S	1810000053	2000		2.3 - 3.0	2.110	7 - 7,5	6000/28	280/400	57	2000x221x183	32	1.242 €

INCLUYE MANDO POR CONTROL REMOTO  
PRODUCTO EN STOCK

### B- Modelos de gran potencia trifásicos, 2 potencias, 1 velocidad.

MODELO	Código	Ancho (mm.)	Voltaje y frecuencia	Altura instalación (m.)	Caudal (m <sup>3</sup> /h.)	Velocidad salida aire (m/s.)	Potencia de calefacción máx./mín	Potencia del motor (W.)	Nivel sonoro db(A)	Dimensiones LxHxProf. (mm.)	Peso neto Kg.	Precio
RM125-10-3D/Y-B1-S	1810000028	1000	380V/50Hz Trifásico	2.3 - 3.0	1.040	7,5	6/4 kW	200	55	1000x221x183	18	501
RM125-15-3D/Y-B1-S	1810000029	1500		2.3 - 3.0	1.670	7,5	9/6 kW	300	56	1500x221x183	26	697
RM125-20-3D/Y-B1-S	1810000030	2000		2.3 - 3.0	2.110	7,5	12/8 kW	400	57	2000x221x183	35	1.280

INCLUYE MANDO POR CONTROL REMOTO  
PRODUCTO EN STOCK

## Cortinas de aire encastrables en falso techo, serie AMBIENT, sin calefacción



MODELO	Código	Ancho mm.	Voltaje y frecuencia	Altura instalación m.	Potencia motor W.	Velocidad salida aire m/seg.	Caudal de aire m <sup>3</sup> /h.	Nivel sonoro db(A)	Dimensiones LxHxProf. mm.	Peso neto Kg.	Precio
FM3510C-Y	1810000031	1000	220V/50Hz Monofásico	3.0 - 4.0	295	15,0	1020	53	1030x340x230	18,5	743€
FM3515C-Y	1810000032	1500		3.0 - 4.0	455	15,0	1700	56	1530x340x230	27,0	1.074 €
FM3520 CS-Y*	1810000055	2000		4.0	400/370	16/13	2300-1900	58	2000x350x280	30	1.278 €

INCLUYE MANDO POR CONTROL REMOTO

\*: MODELO CON MOTOR DE 2 VEL.

PRODUCTO EN STOCK

## Cortinas de aire encastrables TECNA.ES calefacción por resistencias eléctricas con 2 velocidades



Las cortinas encastrables TECNA.ES de la serie RM tienen solo una altura de 211 mm., y se adaptan a cualquier falso techo y también pueden instalarse vistas, delante de puertas de cristal. El panel frontal de aluminio pintado en blanco permite una fácil limpieza.



### EFICIENTES Y SEGURAS:

El elemento calefactor PTC cerámico, permite un calentamiento instantáneo, y gracias a su ventilador tangencial, garantiza un bajo consumo, un bajo nivel de ruido y una larga vida operativa

MODELO	Código	ANCHO mm.	Voltaje y frecuencia	Altura de instalación m.	Potencia motor W.	Potencia calefacción (kW.)	Velocidad salida de aire (m/s.)	Caudal (m <sup>3</sup> /h.)	Nivel sonoro db(A)	Dimensiones LxHxProf mm.	Peso (Kg.)	Precio
RM-1209CS-3 D/Y	1810000056	937	380V/50Hz Trifásico	Hasta 4 m.	160/110	8	9-8	1350-1200	57-55	937x440x211	19	1.069 €
RM-1212CS-3 D/Y	1810000057	1217			200/150	10		2200-1650	58-56	1217x440x211	22	1.377 €
RM-1215CS-3 D/Y	1810000058	1497			230/180	12		2800-2400	59-57	1497x440x211	25	1.614 €

INCLUYE MANDO POR CONTROL REMOTO

PRODUCTO EN STOCK

## Cortinas de aire verticales, en acero inoxidable 304, con calefacción por resistencias eléctricas

Adecuadas para centros comerciales, tiendas, garajes, cámaras frigoríficas (por el exterior) y en cualquier lugar donde no puedan instalarse cortinas horizontales.

Gracias a sus potentes ventiladores centrífugos pueden cubrir un alcance de 2,5 a 3 metros. Para anchuras superiores conviene colocar una cortina a cada lado de la puerta.

MODELO	Código	Altura mm.	Voltaje y frecuencia	Potencia motor W.	Potencia calefacción kW.	Velocidad salida de aire	Caudal m <sup>3</sup> /h.	Nivel sonoro db(A)	Dimensiones LxHxProf mm.	Peso Kg.	Precio
RM-LC2000	1810000059	2000	380V/50Hz Trifásico	660	20	10,5 m/s	5.600	60	510x2000x430	86	2.075 €
RM-LC2500	1810000060	2500			30		6.400	63		106	2.605 €



PRODUCTO EN STOCK



## 1.2.- Cortinas de aire modulares profesionales TECNA SHEARFLOW

Las cortinas **TECNA SHEARFLOW** crean una barrera de aire que evita la mezcla de temperaturas, las corrientes de aire frío y proporcionan un bienestar térmico excelente en las entradas de **tiendas, oficinas públicas, centros comerciales, hoteles, cámaras frigoríficas y establecimientos industriales.**

Estas cortinas están indicadas para **uso profesional y destacan por ser modulares** y poderse conectar entre sí por medio de un kit de cables de unión que con un mismo mando puede manejar hasta **9 cortinas** conservando siempre un perfil continuo y un caudal de aire ininterrumpido.

Mediante este sistema se consigue proporcionar la máxima protección para las puertas abiertas, combinando con la **máxima flexibilidad en tamaños y un diseño elegante y moderno.**

Nuestras cortinas de aire están diseñadas para la **máxima eficiencia y eficacia**, ya que mediante su **tecnología THERMOZONE**, se consigue que el efecto barrera de la cortina sea óptimo, con un equilibrio perfecto entre el caudal de aire y la velocidad de impulsión con la consiguiente **reducción del nivel de ruido, turbulencias y costes energéticos.**

Junto con estas características técnicas, las cortinas **TECNA SHEARFLOW** se completan con **mandos a distancia con funciones avanzadas de ahorro energético o funcionamiento automático** que permiten el funcionamiento más eficiente en cualquier situación.

- Instalación **vertical, horizontal ó encastrables** en falso techo.
- **Motores con THERMOZONE TECHNOLOGY** que necesitan menos potencia y disminuyen el consumo a la hora de tratar el aire. Con 2 velocidades de ventilación.
- Opción en **Ambiente (Sin calefacción) / Calefacción con resistencias eléctricas** con 3 etapas de potencia de calor / **Calefacción con batería de agua caliente.**
- Cortinas modulares que pueden llegar a juntar hasta **9 cortinas** con mismo mando. (Obligatorio kit de unión para modelos verticales)
- Tamaños : **1000, 1500 y 2000 mm**
- Para puertas de **hasta 4 metros de altura** ( S10 ó S15)
- **Mandos de control profesionales** (BASIC, COMPETENT ó CB22N)



## Tarifa de precios cortinas TECNA SHEARFLOW serie S10 (Altura recomendada 2,5 metros)

\* Sólo para instalación horizontal



Serie	Modelo	Código	Caudal m <sup>3</sup> /h. mín/máx	Potencia Calefacción kW.	Nivel sonoro dB(A)	Tensión Intensidad (V/A)	Longitud mm.	Peso Kg.	Precio
<b>Serie S 10 para puertas de hasta 2,5 m de altura. ( Velocidad salida de aire máxima 8 m/seg.)</b>									
AMBIENT	S-10-100 A	4704000005	900/1450	0	42/51	230V/0,5A	1.025	20	1.155 €
	S-10-150 A	4704000006	1250/2200	0	40/52	230V/0,7A	1.535	32	1.418 €
	S-10-200 A	4704000108	1800/2900	0	43/53	230V/1,0A	2.025	40	1.823 €
ELECTRIC	S-10-100 E08	4704000001	900/1450	3/5/8	42/51	400V/12A	1.025	20	1.554 €
	S-10-150 E12	4704000004	1400/2200	3,9/8/12	40/52	400V/18A	1.535	32	1.964 €
	S-10-200 E16	4704000037	1800/2900	6/10/16	43/53	400V/24,1A	2.025	40	2.647 €
WATER	S-10-100 W	4704000007	900/1300	8,8/4,7	42/53	230V/0,45A	1.025	18	1.490 €
	S-10-150 W	4704000008	1250/2100	16,3/9,2	41/54	230V/0,6A	1.535	26	2.025 €
	S-10-200 W	4704000103	1800/2600	20,1/11,5	43/55	230V/0,9A	2.025	35	2.722 €

\* NOTA: Los dos valores de potencia indicados en las cortinas de agua W, corresponden a los obtenidos con agua caliente a 80° y a 60° (con un salto de 20°C) a temperatura ambiente de +18°C

\* Para unir 2 cortinas: Cable de interconexión CC603 (OPCIONAL). 21 €/ud.

\* Opciones en mandos de control inteligente: BASIC (PLSB) 134 €/unidad y COMPETENT ( PLSAC) 399€ /unidad. Características en sección accesorios.

\* Con la cortina se incluye el soporte a pared pero no el mando de control

**PRODUCTO EN STOCK.**

## Tarifa de precios cortinas TECNA SHEARFLOW serie S15 (Altura recomendada hasta 4 metros)

\* Instalación horizontal para todos los modelos y en vertical para modelos con medidas 1,5 y 2 m.



Serie	Modelo	Código	Caudal m <sup>3</sup> /h. mín/máx	Potencia Calefacción kW.	Nivel sonoro dB(A)	Tensión Intensidad (V/A)	Longitud mm.	Peso Kg.	Precio
<b>Serie S 15 para puertas de hasta 4 m de altura. ( Velocidad salida de aire máxima 12 m/seg.)</b>									
AMBIENT	S15-100 A	4704000014	860/1800	0	40/57	230V/2,0A	1073	35	2.626 €
	S15-150 A	4704000021	1240/2600	0	40,5/58,5	230V/2,8A	1583	49	3.056 €
	S15-200 A	4704000105	1530/3200	0	42/59,5	230V/3,5A	2073	63	3.739 €
ELECTRIC	S15-100 E08	4704000010	860/1800	2,7/5,4/8,1	40/57	400V/13,7A	1073	43	3.099 €
	S15-150 E12	4704000009	1240/2600	3,9/7,8/11,7	40,5/58,5	400V/19,7A	1583	62	3.750 €
	S15-200 E16	4704000104	1530/3200	5,4/10,8/16,2	42/59,5	400V/26,9A	2073	78	4.727 €
WATER	S15-100 W	4704000012	860/1800	20,3/11,7	40/57	230V/2,0A	1073	42	2.919 €
	S15-150 W	4704000013	1240/2600	31/18,1	40,5/58,5	230V/2,0A	1583	59	3.567 €
	S15-200 W	4704000109	1530/3200	39,4/22,8	42/59,5	230V/2,0A	2073	73	4.355 €

\* NOTA: Los dos valores de potencia indicados en las cortinas de agua W, corresponden a los obtenidos con agua caliente a 80° y a 60° (con un salto de 20°C) a temperatura ambiente de +18°C

\* Para unir 2 cortinas: Cable de interconexión CC603 (OPCIONAL) 21 €/unidad + Kit de montaje PL3JK 253 € /unidad.

\* Opciones en mandos de control inteligente: BASIC (PLSB) 134 €/unidad y COMPETENT ( PLSAC) 399 €/unidad. Características en sección accesorios

\* Con la cortina NO SE INCLUYE el soporte a pared (Consultar opciones soporte según colocación sección accesorios) ni Mando de control.

**PRODUCTO EN STOCK.**

## Tarifa de precios cortinas ENCASTRABLES TECNA SHEARFLOW serie ENC-S10

(Altura recomendada hasta 3 metros)



Serie	Modelo	Código	Caudal m³/h. mín/máx	Potencia Calefacción kW.	Tensión Intensidad (V/A)	Nivel sonoro dB(A)	Longitud mm.	Peso Kg.	Precio
<b>Serie ENC-S10 ENCASTRABLE para techos de hasta 3 m de altura. ( Velocidad salida de aire máxima 6 m/seg.)</b>									
AMBIENT	ENC-S10-100 A	4704000107	650/1200	0	230V/0,5A	34/50	1042	18	1.346 €
	ENC-S10-150 A	4704000111	950/1750	0	230V/0,6A	34/50	1552	25	1.784€
	ENC-S10-200 A	4704000106	1300/2400	0	230V/1,0A	40/54	2042	36	2.489 €
ELECTRIC	ENC-S10-100 E09	4704000030	650/1200	6 / 9	400V/4,8A	34/50	1042	23	1.770 €
				3 / 5	230V/22,5A				
	ENC-S10-150 E11	4704000031	950/1750	6,8 / 11,3	400V/16,7A	34/50	1552	32	2.316 €
				4,5 / 6,8	230V/30,7A				
	ENC-S10-200 E18	4704000032	1300/2400	12 / 18	400V/27A	40/54	2042	44	3.348 €
				6 / 10	230V/44A				

NOTA: \*Altura de la cortina en todos los modelos sólo 210 mm.

\* Opciones en mandos de control: Serie CB22N, para la gama eléctrica ENC-S10-E: 135 €/Unidad y CB20N para las series A y W: 119 €/Unidad.

No incluido en precio cortina

PRODUCTO EN STOCK.

## Tarifa de precios cortinas ENCASTRABLES TECNA SHEARFLOW serie ENC-S15

(altura recomendada hasta 4 metros)











Serie	Modelo	Código	Caudal m³/h. mín/máx	Potencia Calefacción kW.	Tensión Intensidad (V/A)	Nivel sonoro dB(A)	Longitud mm.	Peso Kg.	Precio
<b>Serie ENC-S15 ENCASTRABLE para techos de hasta 4 m de altura. ( Velocidad salida de aire máxima 10 m/seg.)</b>									
AMBIENT	ENC-S15-100 A	4704000119	1000/2100	0	230V/2,1A	39/58	1057	38	2.731 €
	ENC-S15-150 A	4704000039	1400/2900	0	230V/2,9A	40/59	1567	51	3.588 €
	ENC-S15-200 A	4704000113	2000/4200	0	230V/4,3A	41/61	2073	70	4.622 €
ELECTRIC	ENC-S15-100 E09	4704000033	1000/2100	4,5/9	400V/15,1A	39/58	1057	42	3.256 €
	ENC-S15-150 E14	4704000034	1400/2900	7/14	400V/22,4A	40/59	1567	58	4.180 €
	ENC-S15-200 E18	4704000035	2000/4200	7/18	400V/30,3A	41/61	2073	78	5.410 €

NOTA: \*Altura de la cortina en todos los modelos sólo 302 mm.

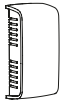
\* Opciones en mandos de control inteligente: BASIC (PLSB) 134 €/Unidad y COMPETENT (PLSAC) 399 €/Unidad. No incluido en precio cortina

PRODUCTO EN STOCK.



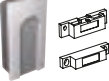

## Especificaciones técnicas y precios de cuadros de control

	Referencia/ Código	Descripción	Precio
<b>CUADROS DE CONTROL PARA CORTINAS S-10, S-15, ENC-S15</b>			
	<b>Basic (PLSB)</b> 4704000036	<b>Cuadro de control BASIC</b> Cuadro de control digital con modos de control manual y automático. El modo manual permite el encendido de la unidad, selección de la velocidad del ventilador y de las etapas de calefacción. El modo automático realiza un control de la temperatura en función de la sonda integrada en el cuadro y de la temperatura de consigna definida por el usuario (entre 5 y 35 °C), controlando ventilación y etapas de calefacción. Válido para las Series S10, S15 y ENC S15. Encastrable, tipo Ambient, Electric y Water. Puede controlar hasta 9 cortinas.  Incluye Mando BASIC, soporte a superficie y cable RJ12 (5 m.)	<b>134 €</b>
	<b>Competent (PLSAC)</b> 47040PLSAC	<b>Cuadro de control COMPETENT</b> Cuadro de control digital inteligente con modos de control manual, programable y automático. El modo manual permite el encendido de la unidad, selección de la velocidad del ventilador y de las etapas de calefacción. Existen dos modos más que permiten programar el funcionamiento de la cortina, en función del estado y uso de la puerta (normalmente abierta/cerrada). El modo Flexible permite una gestión eficiente de la energía de la cortina y el nivel sonoro en puertas que se abren y cierran con gran intermitencia, utilizando el máximo potencial de la cortina mientras que la puerta está abierta y reduciendo su potencia mientras que está cerrada. Adicionalmente permite otras funciones a tener en cuenta como son la función calendario (Programador semanal de uso), detección de filtro sucio y Control BMS sencillo (Marcha para remoto y control de velocidad de ventilación). Válido para las Series S10, S15 y ENC S15. Encastrable, tipo Ambient, Electric y Water. Puede controlar hasta 9 cortinas. Incluye Mando COMPETENT, soporte de superficie, cables RJ12 (3 y 5 m.), sensor magnético de puerta y Placa de control externa HUB COMPETENT	<b>399€</b>
	<b>PLSRTX</b> 4704000110	<b>Sonda de temperatura externa. Incluye cable RJ11 (10 m)</b> <b>Se utiliza si el control está a distancia de la puerta</b>	<b>41 €</b>
	<b>CC615</b> 47040CC615	<b>Cable Prolongación RJ12 de 15 m. de longitud de conexión del mando de 6 hilos.</b>	<b>56 €</b>
	<b>CC603</b> 47040CC603	<b>Cable Prolongación RJ12 de 3 m. de longitud para unir cortinas entre si.</b>	<b>21 €</b>
	<b>CJ6</b> 4704000CJ6	<b>Conector de unión de dos cables RJ12</b>	<b>23 €</b>
	<b>Control FCPLDA cortina de aire</b> 4704074714	<b>Sistema de control de nivel básico. El contacto de puerta incluye una función automática de ahorro energético, y la cortina de aire solo se activa cuando se abre la puerta. Mientras la puerta está cerrada, la cortina se mantiene en espera o funciona con el ventilador a baja velocidad si se requiere un aporte extra de calor. Con la función de calendario, podrá elegir periodos de confort y modo reducido.</b>	<b>404 €</b>
<b>CUADROS DE CONTROL ANALÓGICOS CB</b>			
	<b>Cuadros de control analógicos de control manual para las cortina ENC S10.</b> Disponen de conmutadores para el control manual del encendido de las etapas de ventilación y de las etapas de calefacción. Válido para la Serie ENC-S10. <b>Permite la conexión de hasta 10 cortinas con un mismo mando</b>		
<b>CB22N</b> 4704000085	<b>Mando SB de control de 2 etapas de velocidad y 2 de calefacción (Válido para ENC-S10-E).</b>	<b>135 €</b>	
	<b>CB20N</b> 4704000097	<b>Mando SBO de control de 2 etapas de velocidad (Válido para ENC-S10-A y W).</b>	<b>119 €</b>
	<b>TS2</b> 4708000024	<b>Termostato externo para control de hasta dos etapas de calefacción (E y W).</b> Se utiliza en combinación con el mando CB22N.	<b>162€</b>
	<b>MDC</b> 4704000114	<b>Kit control de puerta con temporizador y contacto magnético de puerta.</b> Se utiliza en combinación con el termostato TS2 y el mando CB22N o CB20N.	<b>175 €</b>

\* Si las cortinas son para instalación en cámaras frigoríficas deben instalarse fuera de ésta.

PRODUCTO EN STOCK.

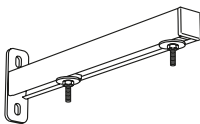
## Accesorios cortinas SHEARFLOW S10 y S15 (instalación horizontal y vertical)

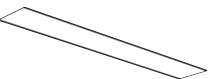
	Referencia/ Código	Descripción	Precio
	CC603 47040CC603	Cable de interconexión RJ12 (3 m.). Sirve para unir dos módulos de cortina con un solo mando de control.	21 €
	PL3JK 47040PL3JK	Kit de unión para formar cortinas modulares S15, y soporte vertical S15	253 €
	PA34WB15 470PA34WB15	Soporte mural para S15-100 y 150 (2 unidades)	95 €
	PA34WB20 470PA34WB20	Soporte mural para S15-200 (3 unidades)	152 €
	PA34CB15 47PA34CB15	Soportes para techo S15-100 y 150 (4 unidades)	122 €
	PA34CB20 47PA34CB20	Soporte a techo para las unidades S15 de 2,0 metros	182 €
	AXP300 4704AXP300	Protector anticollisiones para instalación vertical de las S15	280 €
	PA 34EF 10 47PA34EF10	Filtro externo con fijación magnética para cortinas de 1,0 m.	130 €
	PA 34EF 15 47PA34EF15	Filtro externo con fijación magnética para cortinas de 1,5 m.	184 €
	PA 34EF 20 47PA34EF20	Filtro externo con fijación magnética para cortinas de 2,0 m.	217 €

## Accesorios principales de las cortinas encastrables SHEARFLOW ENC-S10 y ENC-S15

	Código	Descripción	PRECIO
	CC603 47040CC603	Cable de interconexión RJ12 (3 m.) Sirve para unir dos módulos de cortina con un solo mando de control ENC-S15.	21 €
	KIENCS10 4704000098	Kit de cables de interconexión eléctrica cortinas ENC-S10	40 €

## Kit de válvulas para cortinas S10/S15/ENC-S15

	Código	Descripción	Precio
	47040VOT15	VOT15 Válvula reguladora de 3 vías con actuador on/off DN15, Kvs 1,7	389 €
	47040VOT20	VOT20 Válvula reguladora de 3 vías con actuador on/off DN20, Kvs 2,5	395 €
	47040VOT25	VOT25 Válvula reguladora de 3 vías con actuador on/off DN25, Kvs 4,5	451 €

## Kit de válvulas para cortinas ENC-S10

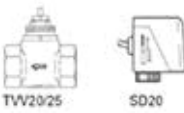
	Código	Descripción	Precio
	4704TTVS20	TTVS20+SD20 Válvula reguladora de 2 vías, DN 20 mm.	323 €
	4704TTVS25	TTVS25+SD20 Válvula reguladora de 2 vías, DN 25 mm.	363 €

PRODUCTO EN STOCK.

## Equivalencia de modelos cortinas profesionales TECNA SHEARFLOW & TECNA SABIANA MELTEMI

Dada la gran similitud técnica que hay entre las 2 gamas de cortinas profesionales que **TECNA** comercializa, en este cuadro se indica un pequeño resumen de equivalencia de modelos.

El objetivo de esta propuesta, es siempre ofrecer las mejores cortinas profesionales a nuestros clientes y dar siempre diferentes opciones en stock para entrega inmediata, diferentes diseños y diferentes opciones de precio y sistemas de control.

Modelo TECNA SABIANA MELTEMI	Modelo TECNA SHEARFLOW
LU-10A	S10-100A
LU-15A	S10-150A
LU-10E-3 kw, Mono	S10-100E08
LU-15E-6 kw, Trif.	S10-150E12
LU-10W	S10-100W
LU-15W	S10-150W
LC-10A	S15-100A
LC-15A	S15-150A
LC-20A	S15-200A
LC-10E-8kw, trif.	S15-100E08
LC-15E-12kw, trif	S15-150E12
LC-20E-16kw, trif	S15-200E16
LC-10W	S15-100W
LC-15W	S15-150W
LC-20W	S15-200W
LI-10A	S20-100A
LI-15A	S20-150A
LI-20A	S20-200A
LI-10E-11kw, trif	S20-100E
LI-15E-18kw, trif	S20-150E
LI-20E-22kw, trif	S20-200E
LI-10W	S20-100W
LI-15W	S20-150W
LI-20W	S20-200W

\* Si las cortinas son para instalación en cámaras frigoríficas deben instalarse fuera de ésta.



### 1.3.- Cortinas de aire profesionales TECNA SABIANA MELTEMI

La gama de cortinas de aire TECNA Sabiana Meltemi ofrece la máxima flexibilidad en la protección de puertas y compartimientos de acceso abierto. Disponible en tres versiones, sólo ventilador, con batería de agua o con resistencia eléctrica, las tres opciones se ofrecen en 12 modelos con longitudes de 1.064 mm a 2.160 mm, adecuado para alturas de puerta desde 2.5 a 4,5 m, y la posibilidad de su uso en entornos comerciales, domésticos o industriales.

Gracias a su gran versatilidad, las cortinas individuales pueden unirse para formar una barrera de aire de la longitud deseada para proteger grandes aberturas.



#### MODELOS:

LU - Oficinas, tiendas, altura recomendada 2,5 a 2,8 m. Altura máxima: 3 metros.

LC - Uso comercial, altura recomendada hasta 4 m.

LI - Uso industrial, altura recomendada hasta 5 m.

### Tarifa de precios cortinas TECNA SABIANA MELTEMI

#### Serie LU

(Altura recomendada 2,5 a 2,8 m.)



Serie	Modelo	Código	Caudal m <sup>3</sup> /h. máx/mín	Potencia Calefacción kW.	Tensión Intensidad (V/A)	Nivel sonoro dB(A)	Longitud mm.	Peso Kg.	Precio
<b>Serie LU, con ventilador tangencial de dos velocidades, para puertas hasta 3 m., de altura. V = 6,7 m/seg.</b>									
<b>LU AMBIENT (A), solo ventilación, 2 velocidades y mandos incorporados en la parte frontal de la cortina.</b>									
AMBIENT	LU-10 A	4800042000	1260/760	0	230V/0,37A	49/39	1.144	14	<b>862 €</b>
	LU-15 A	4800042002	1900/1090	0	230V/0,58A	50/39	1.644	20	<b>981 €</b>
	LU-ECM-20 A	4800042008	2560/1450	0	230/0,46A	52/41	2.150	29	<b>1.729 €</b>
<b>LU ELECTRIC (E), con resistencias eléctricas, mando a distancia RR03-LU, incluido en el precio</b>									
ELECTRIC	LU-10-E-3kw,mono	4800042200	1260/760	3/2	230V/13,1A	49/39	1.144	16	<b>1.404 €</b>
	LU-15E-6kw,trif	4800042202	1900/1090	6/3	400V/9A	50/39	1.644	23	<b>1.606 €</b>
	LU-ECM-20 E-trif.	4800042208	2310/1305	6/3	400/9A	52/41	2.150	33	<b>2.307 €</b>
<b>LU WATER (W), con batería de agua caliente de 1 fila, mando a distancia RR03-LU, incluido en el precio</b>									
WATER	LU-10W	4800042100	1150/740	5,67/3,36*	230V/0,37A	49/39	1.144	16	<b>1.198 €</b>
	LU-15W	4800042102	1750/1050	8,94/5,06*	230V/0,58A	50/39	1.644	23	<b>1.310 €</b>
	LU-ECM-20W	4800042108	2250/1310	12,19/7,02	230/0,97A	52/41	2.150	32	<b>2.027 €</b>

\*NOTA: Las dos potencias caloríficas indicadas para las cortinas con batería de agua caliente, corresponden ambas a la velocidad máxima, pero con agua a diferente temperatura. La cifra mayor es con agua 80/60°, y la menor con agua 60/40°

La serie LU se suministra con dos soportes murales incluidos en el embalaje

En el resto de los modelos, los soportes son opcionales, y no están incluidos.

Todas las cortinas llevan mando incluido en el precio.

PRODUCTO EN STOCK.

## Tarifa de precios cortinas TECNA SABIANA MELTEMI Serie LC

(Altura recomendada hasta 4 metros)



Serie	Modelo	Código	Caudal m <sup>3</sup> /h. máx/mín	Potencia Calefacción kW.	Tensión Intensidad (V/A)	Nivel sonoro dB(A)	Longitud mm.	Peso Kg.	Precio
<b>Serie LC, con ventilador de 2 velocidades para puertas hasta 4 m. V= 12 m/seg.</b>									
AMBIENT	LC-10A	4800042010	2100/1200	0	230V/1,57A	52/38	1.125	31	<b>1.786 €</b>
	LC-15A	4800042011	3150/1500	0	230V/1,80A	56/38	1.625	41	<b>2.204 €</b>
	LC-20A	4800042012	4200/2400	0	230V/3,14A	54/38	2.160	60	<b>3.099 €</b>
ELECTRIC	LC-10E-8kw, trif.	4800042210	2100/1200	8/4	400V/12A	52/38	1.125	34	<b>2.541 €</b>
	LC-15E-12kw, trif	4800042211	3150/1500	12/6	400V/18A	56/38	1.625	45	<b>3.030 €</b>
	LC-20E-16kw, trif	4800042212	4200/2400	16/8	400V/24A	54/38	2.160	65	<b>4.125 €</b>
WATER	LC-10W	4800042110	1900/1100	18,46/10,29*	230V/1,57A	52/38	1.125	36	<b>2.245 €</b>
	LC-15W	4800042111	3000/1500	27,59/15,51*	230V/1,80A	56/38	1.625	47	<b>2.684 €</b>
	LC-20W	4800042112	4000/2200	38,59/22,26*	230V/3,14A	54/38	2.160	68	<b>3.996 €</b>

\*NOTA: Los dos valores de potencia indicados en las cortinas de agua W, corresponden a los obtenidos con agua caliente a 80° y a 60° (con un salto de 20°C) a temperatura ambiente de +18°C

- Mando a pared incluido en precio de cortina( Modelo LC-A en AMBIENTE y modelo T-MB en ELECTRICA Y AGUA) de cortina incluido en precio.
- Suministro soportes no incluidos en precio. Consultar en accesorios

PRODUCTO EN STOCK.

## Tarifa de precios cortinas TECNA SABIANA MELTEMI Serie LC-encastrables

Incorporando el kit de encastrar a las cortinas de la serie LC obtenemos la versión encastrable en falsos techos.

Modelo	Código	Precio
PR-LC-10	4809042085	<b>597 €</b>
PR-LC-15	4809042086	<b>1.014 €</b>
PR-LC-20	4809042087	<b>1.491 €</b>

PRODUCTO EN STOCK.

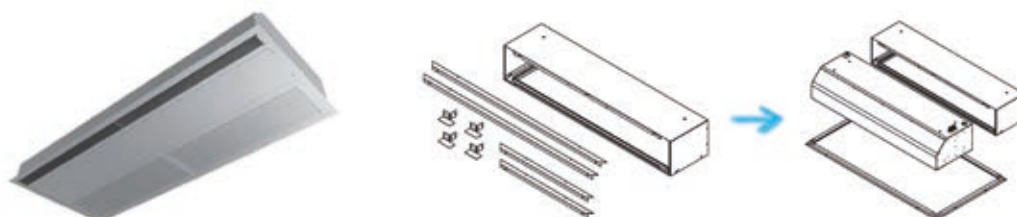



## Tarifa de precios cortinas TECNA SABIANA MELTEMI Serie LI

(Altura recomendada hasta 5 metros)



Serie	Modelo	Código	Caudal m³/h. máx/mín	Potencia Calefacción kW.	Tensión Intensidad (V/A)	Nivel sonoro dB(A)	Longitud mm.	Peso Kg.	Precio
<b>Serie LI, con ventilador centrífugo de alta potencia, para puertas hasta 5 m. V= 13 m/seg.</b>									
AMBIENT	LI-10A	4800042020	3500/2600	0	230V/2,63	58/49	1.150	42	2.181 €
	LI-15A	4800042021	5500/3250	0	230V/4,20	58/50	1.650	62	2.618 €
	LI-20A	4800042022	7000/5200	0	230V/5,26	60/51	2.185	88	3.751 €
ELECTRIC	LI-10E-11kw, trif	4800042220	3500/2600	11/7	400V/16A	58/49	1.150	47	3.162 €
	LI-15E-18kw, trif	4800042221	5500/3250	18/12	400V/26,1	58/50	1.650	68	3.828 €
	LI-20E-22kw, trif	4800042222	7000/5200	22/14	400V/32A	60/51	2.185	96	5.241 €
WATER	LI-10W	4800042120	3500/2600	27,32/15,25*	230V/2,63	58/49	1.150	48	2.643 €
	LI-15W	4800042121	5500/3250	42,03/22,94*	230V/4,20	58/50	1.650	69	3.168 €
	LI-20W	4800042122	7000/5200	57,65/32,49*	230V/5,26	60/51	2.185	98	4.882 €

\*NOTA: Todas las cortinas solo ventilación (Ambient) tienen el mando 2 velocidades incluidos en el precio (excepto la LU-ECM-A)  
 Todas las unidades con batería de agua o con resistencias eléctricas tienen el mando de gestión y control incluido en el precio(T-MB)  
 El mando a distancia RR03 está incluido de serie en los modelos LU-W, LU-E, LU-ECM-A, W y E.

PRODUCTO EN STOCK.

## Accesorios cortinas TECNA SABIANA MELTEMI

	Código	Descripción	Precio
	4809066331E	Mando a pared T-MB	92 €
	4809042090	Kit de sensor contacto puerta DSC	156 €
	4809042091	Kit de soporte tipo guía modelo LC-10 y LC-15 (ST-LC-10/15)	128 €
	4809042092	Kit de soporte tipo guía modelo LC-20 (ST-LC-20)	174 €
	4809042093	Kit de soporte tipo guía modelo LI-10 y LI-15 (ST-LI-10/15)	148 €
	4809042094	Kit de soporte tipo guía modelo LI-20 (ST-LI-20)	194 €
	4809042095	Kit de soporte tipo cable modelos LC/LI-10 ed LC/LI-15 (CAV-LC/LI-10/15)	66 €
	4809042096	Kit de soporte tipo cable modelo LC/LI-20 (CAV-LC/LI-20)	115 €
	4809039030	Kit válvulas a 3 vías 1/2" kvs 1,6 3V16M	81 €
	4809039031	Kit válvulas a 3 vías 3/4" kvs 2,5 3V25M	90 €
	4809039036	Kit válvulas a 3 vías 3/4" kvs 4 3V40M	90 €
	4809039033	Kit válvula a 2 vías 1/2" kvs 1,7 2V17M	69 €
	4809039034	Kit válvula a 2 vías 3/4" kvs 2,8 2V28M	72 €
	4809039035	Kit válvula a 2 vías 1" kvs 5,2 2V52M	92 €

\* Si las cortinas son para instalación en cámaras frigoríficas deben instalarse fuera de ésta.

PLAZO DE ENTREGA ESTIMADO: 2 SEMANAS

## 2. Cortinas de aire industriales

### 2.1.- Cortinas de aire industriales TECNA.ES

Nuestras cortinas industriales de gran potencia TECNA.ES están especialmente pensadas para instalar en puertas de hasta 6 metros de altura y cámaras frigoríficas industriales.



#### Tarifa de precios serie AMBIENT (SIN CALEFACCIÓN) (Hasta 6 m. de altura)

\*\* No incluye mando

Modelo	Código	Ancho mm.	Voltaje y frecuencia	Velocidad salida de aire m/seg.	Rango Altura instalación m.	Caudal m <sup>3</sup> /h.	Potencia del motor W.	Nivel sonoro dB(A)	Dimensiones L x H x Prof. mm.	Peso neto Kg.	Precio
GFM 6010	1810000037	1000	380V/50Hz Trifásico	28	5 - 6	3079	1100 (2,55 amp.)	64	1000x287x297	34	1.000 €
GFM 6015	1810000038	1500				5563	1850 (4,3 amp.)	68	1500x287x297	52	1.742 €

PRODUCTO EN STOCK

**SABIANA**  
IL CLIMA AMICO



### 2.2.- Cortinas de aire industriales TECNA SABIANA MELTEMI Serie LI

(Altura recomendada hasta 5 metros)



Serie	Modelo	Código	Caudal m <sup>3</sup> /h. máx/mín	Potencia Calefacción kW.	Tensión Intensidad (V/A)	Nivel sonoro dB(A)	Longitud mm.	Peso Kg.	Precio
<b>Serie LI, con ventilador centrífugo de alta potencia, para puertas hasta 5 m. V= 13 m/seg.</b>									
AMBIENT	LI-10A	4800042020	3500/2600	0	230V/2,63	58/49	1.150	42	2.181 €
	LI-15A	4800042021	5500/3250	0	230V/4,20	58/50	1.650	62	2.618 €
	LI-20A	4800042022	7000/5200	0	230V/5,26	60/51	2.185	88	3.751 €
ELECTRIC	LI-10E-11kw, trif	4800042220	3500/2600	11/7	400V/16A	58/49	1.150	47	3.162 €
	LI-15E-18kw, trif	4800042221	5500/3250	18/12	400V/26,1	58/50	1.650	68	3.828 €
	LI-20E-22kw, trif	4800042222	7000/5200	22/14	400V/32A	60/51	2.185	96	5.241 €
WATER	LI-10W	4800042120	3500/2600	27,32/15,25*	230V/2,63	58/49	1.150	48	2.643 €
	LI-15W	4800042121	5500/3250	42,03/22,94*	230V/4,20	58/50	1.650	69	3.168 €
	LI-20W	4800042122	7000/5200	57,65/32,49*	230V/5,26	60/51	2.185	98	4.882 €

\*NOTA: Todas las cortinas solo ventilación (Ambient) tienen el mando 2 velocidades incluidos en el precio (excepto la LU-ECM-A)  
Todas las unidades con batería de agua o con resistencias eléctricas tienen el mando de gestión y control incluido en el precio(T-MB)  
El mando a distancia RR03 está incluido de serie en los modelos LU-W, LU-E, LU-ECM-A, W y E.

PRODUCTO EN STOCK.

## 2.3.- Cortinas de aire industriales TECNA SABIANA ATLAS STP

Las Aerocortinas de aire **ATLAS STP**, de Sabiana, están equipadas con un difusor especial que genera una cortina de aire caliente.

Estos equipos, instalados sobre la puerta, forman una consistente cortina de aire vertical que, por efecto termodinámico, es un freno a la infiltración del aire exterior mezclado con la corriente fría residual.

Estas cortinas de aire pueden ser de aire ambiente sin calentar, o bien con aire caliente. Esto último puede realizarse con baterías de agua caliente, agua sobrecalentada o vapor.



### Tarifa de precios cortinas de aire industriales TECNA SABIANA STP ATLAS

Modelo	Código de producto	Potencia W.	Caudal de aire m³/h.	Precio
68A71/STP SP	4800008157	39,3/33,4 (Vapor)	5000/3700	2.202 €
68A72/STP SX	4800008137	38,4/32,5	4600/3500	2.185 €
68A73/STP SX	4800008147	46,5/38,4	4400/3200	2.353 €
68A81/STP SP	4800008158	55/47,3 (Vapor)	7300/5100	2.478 €
68A82/STP SX	4800008138	52,5/43,6	6500/4700	2.478 €
68A83/STP SX	4800008148	60,7/50	6000/4200	2.707 €
68A91/STP SP	4800008159	71,8/61,0 (Vapor)	9000/6800	2.818 €
68A92/STP SX	4800008139	70,7/58,7	8500/6400	2.776 €
68A93/STP SX	4800008149	85,7/70,4	8100/6000	3.068 €

(Condiciones: entrada de aire 15°C, Vapor 0,5 BAR; Agua 85/70°C)

PLAZO DE ENTREGA ESTIMADO: 3 SEMANAS

### Cuadros de control para cortinas STP ATLAS trifásicas de 2 velocidades por deslizamiento (estrella/triángulo) con protección térmica para varios motores en paralelo

Cuadro multifuncional BSA para gestión automática de la velocidad de varios aerotermos

Descripción	Código	Precio
BSA-B Cuadro automático sin reloj programado	4809007651	1.514 €
BSA-A Cuadro automático con reloj programador diario	4809007652	2.148 €
BSA-D Cuadro automático con reloj programador digital semana	4809007653	2.092 €

**Nota:** los modelos con reloj programador permiten conectar termostatos de 1 ó 2 etapas, termostato de día y termostato de noche, para un funcionamiento completamente automático.

PRODUCTO EN STOCK

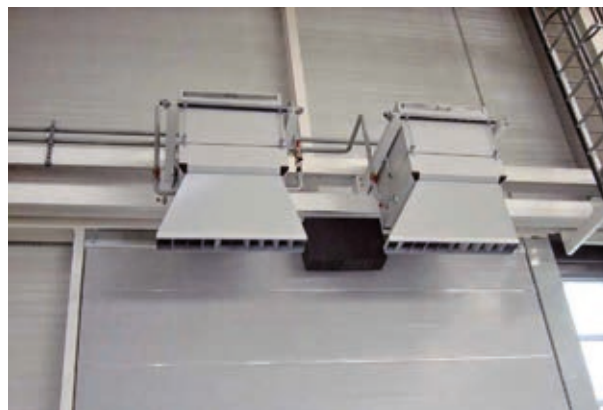



### 3. Cortinas de aire TECNA SABIANA LU-ECM para cámaras frigoríficas.

Las cortinas de aire SABIANA LU-ECM instaladas en cámaras frigoríficas ó puertas en general, establecen una barrera de aire que reduce al mínimo la entrada de aire caliente y la salida del aire frío, proporcionando además las siguientes ventajas:

- Evita la entrada de insectos.
- Evita la niebla que se forma por mezclas de aires.
- Impide la entrada de aire caliente ahorrando energía.
- Evita la formación de hielo junto a la puerta.
- Facilita el trabajo en cargas y descargas



Las cortinas pueden utilizarse también para puertas de establecimientos comerciales ó puertas industriales.

Serie	Modelo	Código	Caudal m <sup>3</sup> /h. máx/mín	Potencia Calefacción kW.	Tensión Intensidad (V/A)	Nivel sonoro dB(A)	Longitud (mm.)	Peso (Kg.)	Precio
<b>Serie LU-ECM AMBIENT (A), regulación de velocidad continua y mandos incorporados en la parte frontal de la cortina.</b>									
AMBIENT	LU-ECM-10 A	4800042005	1260/760	0	230V/0,37A	49/39	1.144	14	1.169 €
	LU-ECM-15 A	4800042007	1900/1090	0	230V/0,58A	50/39	1.644	20	1.283 €
	LU-ECM-20 A	4800042008	2560/1450	0	230/0,46A	52/41	2150	29	1.729 €

PRODUCTO EN STOCK.





1. Soluciones integrales TECNA para VMC Simple Flujo residencial	66
2. Grupos de extracción compactos para VMC Simple Flujo residencial	67
3. Conductos y accesorios redes de ventilación residencial.	68
4. Extractores / Bocas de Extracción domésticas	81
5. Ventiladores en línea para conductos	82
6. Ventiladores axiales	88
7. Extractores de tejado	90
8. Cajas de ventilación con motor de transmisión directa EXC	92
9. Reguladores y accesorios ventilación	94
10. Ventilación industrial y de tejado	98

**Ambiente saludable  
mediante renovación  
continua del aire**

# 1. Soluciones integrales TECNA para VMC Simple Flujo residencial

Con el objetivo de ofrecer a nuestros clientes un VALOR AÑADIDO, TECNA pone a su disposición en STOCK PARA ENTREGA INMEDIATA una gran gama de accesorios para la realización de sistemas integrales de Ventilación Mecánica Controlada de simple flujo.

Para facilitar la selección de una manera intuitiva y rápida, a continuación, se muestra un esquema con todos los productos que comercializamos.

## CONDUCTOS Y ACCESORIOS VMC SIMPLE FLUJO

- 1 VMC de simple flujo. (Pág. 67)
- 2 Conducto flexible aislado. (Pág. 72)
- 3 Conducto rígido (redondo/rectangular) o flexible. (Pags. 72 y 80)
- 4 Boca de extracción. (Págs. 70 y 81)
- 5 Regulador Velocidad Ventilación (Págs. 82 y 94)

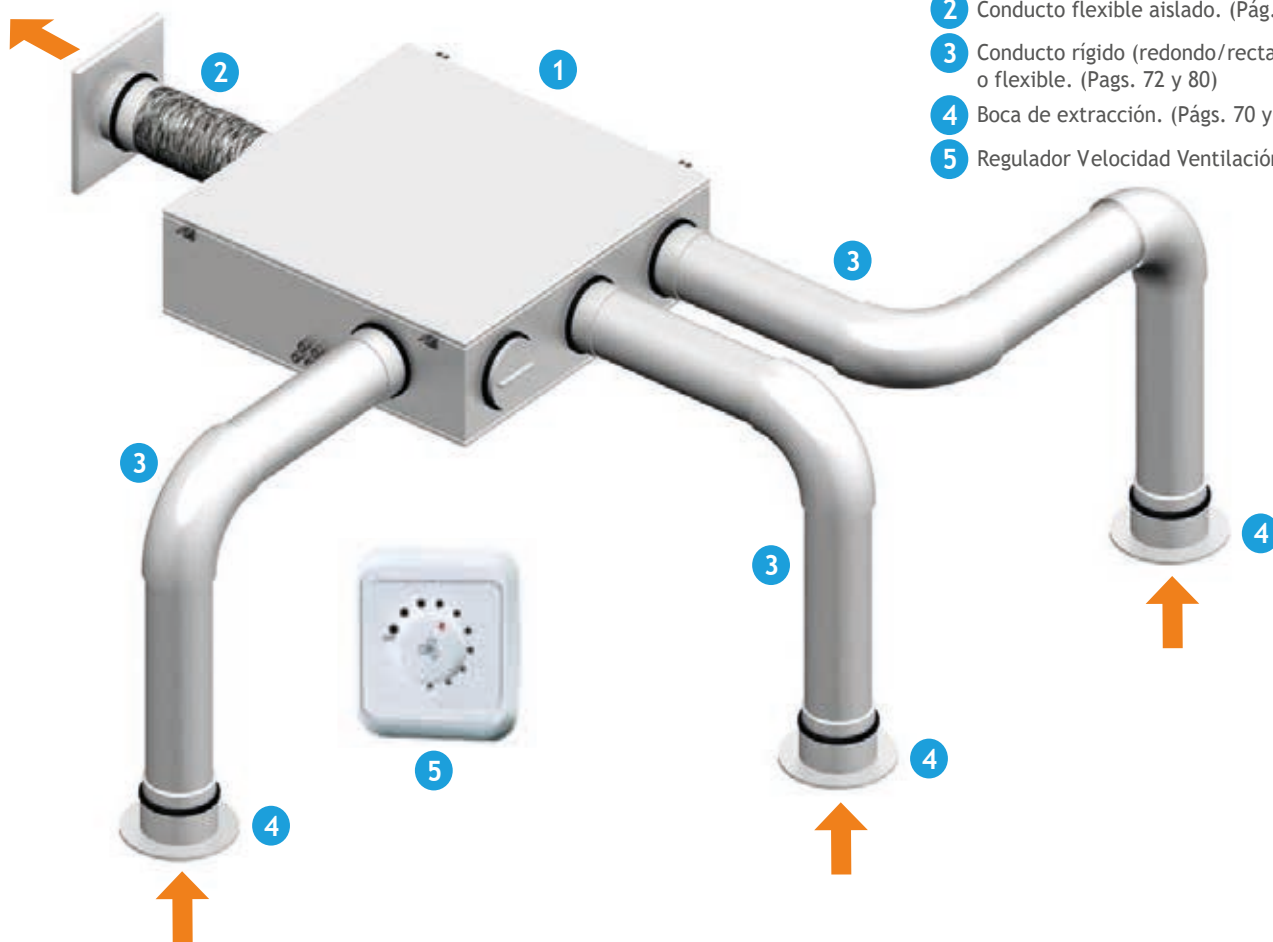

## 2. Grupos de extracción compactos para VMC Simple Flujo Residencial



### 2.1. Grupos de extracción higrorregulable residencial

Los grupos de extracción higrorregulables TECNA QcMEV HY, son grupos de extracción multibocas, específicamente diseñados para la ventilación de simple flujo en viviendas, para montaje tanto en horizontal como en vertical. Fabricados con carcasa exterior en chapa de acero galvanizada y esmaltada acabada en color blanco RAL 9010 y tapa superior en plástico ABS, proporcionando una construcción duradera y robusta. Forrada interiormente con aislamiento térmico y acústico autoextinguible.

Equipados con sensor de humedad integrado de serie en la propia unidad; ésta es capaz de aumentar la velocidad del ventilador un 15 % cuando la humedad relativa detectada en el aire de extracción, supera un límite preseleccionado (Min 50% - Max 95 %); independientemente de la velocidad ajustada en el control; manteniendo el aumento de velocidad hasta que el valor de la humedad relativa vuelve a situarse por debajo del límite preseleccionado.

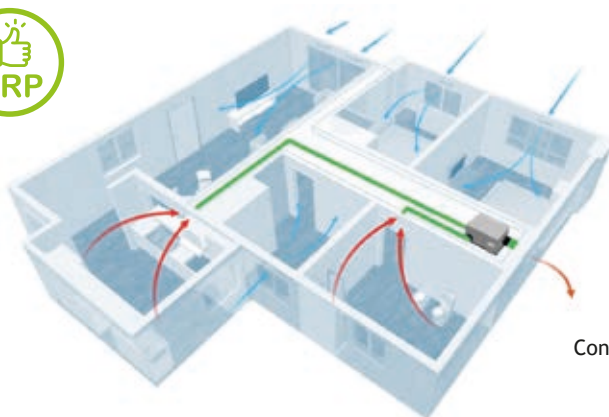

Cuadro de control R-1/010.  
Con interruptor ON/OFF incorporado (al girar)  
Código: 2010000510  
Precio 34 €

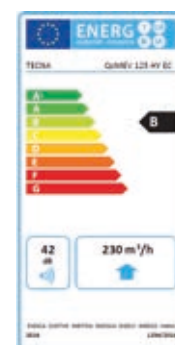

Modelo	Código	Caudal a 100 Pa m³/h	Potencia sonora dB(A)	Dimensiones (mm) (L x A x h)	Conexiones Bocas (mm)		Potencia (W) 230-1-50/60	Peso (Kg)	Precio
					Impulsión	Aspiración			
QcMEV 80 HY EC	2010000267	230	42	452x358x250	1x125	1x125+4x80	36	6,4	459 €
QcMEV 125 HY EC	2010000268	230	42	452x358x250	1x125	4x125	36	6,4	464 €

PRODUCTO EN STOCK.

### 2.2. Grupos de extracción regulables residencial

Producto	Modelo Ø / Código	Ø mm	Caudal m³/h Vel. max/ Vel. mín	Presión máxima Pa	Consumo (W)	Intensidad Máx. (Amp.)	Medidas L x A x D (H) (mm)	Nivel Sonoro db(A)*	Precio
Extractores de bocas múltiples para ventilación mecánica en viviendas. Permite ventilar todas las estancias de una vivienda, salón, habitaciones, baños, cocina, office, etc., con un solo ventilador.									
	<b>VK VMS 125 (plástico)</b> Con 5 toberas de aspiración: 4 de 80 mm., para baños y habitaciones y 1 de 125 mm., para la cocina, y 1 de impulsión de 125 mm. Código: 2010000063	125 en impulsión	355	300	79	0,34	281x281x317	46	203 €









PRODUCTO EN STOCK.

## 3. Conductos y accesorios redes de ventilación residencial.

### 3.1. Conductos y accesorios redes de ventilación serie BASIC



Con entrada del aire de recuperadores y extractores con varias salidas para acoplamiento de varios tubos rígidos o flexibles









Modelo	Modelo	Código	Descripción	Dimensiones	Precio
<b>Plenums.</b>					
	<b>FlexiVent</b> 1051125/75x6	2030000102	Caja de distribución de aire plana de 6 salidas. Fabricado en polipropileno (PP) con elastómero termoplástico (SEBS). 6 x DN 75 / 1 x 125.	574x468x128 Ø125 / Ø75	<b>180 €</b>
	<b>FlexiVent</b> 1001125/75x6	2030000065	Caja de distribución de aire plana de 6 salidas. Fabricado en chapa de acero con revestimiento de aluzinc. 6 x DN 75 / 1 x 125.	554x470x150 Ø125 / Ø75	<b>258 €</b>
	<b>FlexiVent</b> 1002125/75x6	2030000007	Caja de distribución de aire de 6 salidas. Fabricado en chapa de acero con revestimiento de aluzinc. 6 x DN 75 / 1 x 125.	300x400x202 Ø125 / Ø75	<b>228 €</b>
	<b>FlexiVent</b> 1001160/75x10	2030000008	Caja de distribución de aire de 10 salidas. Fabricado en chapa de acero con revestimiento de aluzinc. 10 x DN 75 / 1 x 160.	500x500x 202 Ø160 / Ø75	<b>270 €</b>
<b>Manguitos.</b>					
	<b>FlexiVent</b> 0275	2030000086	Manguito unión a plenum (Unión entre tubo y plenum).	Ø 75	<b>4,32 €</b>
	<b>FlexiVent</b> 060175	2030000014	Manguito de acoplamiento (Racor de unión para tubo).	Ø 75	<b>4,56 €</b>
<b>Manguitos de unión para tubo SPIRO y tubos flexibles, fabricados en acero y revestidos de plástico polímero blanco.</b>					
	<b>PM 80</b>	2030000058	Manguito de unión	Ø 80	<b>4,80 €</b>
	<b>PM 100</b>	2030000059		Ø 100	<b>5,04 €</b>
	<b>PM 125</b>	2030000060		Ø 125	<b>6,24 €</b>
	<b>PM 150</b>	2030000061		Ø 150	<b>7,50 €</b>
	<b>PM 200</b>	2030000062		Ø 200	<b>9,12 €</b>
	<b>PM 250</b>	2030000063		Ø 250	<b>11,52 €</b>
	<b>PM 315</b>	2030000064		Ø 315	<b>12,96 €</b>
<b>Manguitos de unión de plástico PLASTIVENT. Permiten la unión de tubos rígidos o flexibles.</b>					
	<b>111</b>	2030000070	Manguito de unión	Ø 100	<b>1,32 €</b>
	<b>212</b>	2030000071		Ø 125	<b>2,10 €</b>
	<b>313</b>	2030000072		Ø 150	<b>3,24 €</b>
	<b>414</b>	2030000073		Ø 200	<b>3,78 €</b>

PRODUCTO EN STOCK.



Modelo	Modelo	Código	Descripción	Dimensiones	Precio
<b>Abrazaderas.</b>					
	CB 60-110	2030000004	Abrazaderas metálicas en acero inoxidable	Ø 60-110	1,73 €
	C 100	2030000076		Ø 90-110	1,30 €
	FlexiVent C 125 Z	2030000077		Ø 110-130	1,34 €
	FlexiVent C 160 Z	2030000078		Ø 150-170	1,56 €
	FlexiVent C 200 Z	2030000079		Ø 190-210	1,68 €
<b>Reducciones.</b>					
	"PlastiVent 310	2030000057	Reducción circular multi step	Ø 150 - Ø 125 - Ø 120 - Ø 100 - Ø 80	4,08 €
<b>Reducciones para tubo SPIRO y tubo flexible, fabricadas en acero y revestidas de plástico polímero blanco.</b>					
	RM 80/100	2030000050	Reducción circular	Ø 80/100	15 €
	RM 100/125	2030000051		Ø 100/125	15,84 €
	RM 125/150	2030000052		Ø 125/150	20 €
	RM 150/160	2030000053		Ø 150/160	23 €
	RM150/200	2030000054		Ø 150/200	30 €
	RM 200/250	2030000055		Ø 200/250	40 €
	RM 250/315	2030000056		Ø 250/315	53 €
<b>Reducciones de plástico PLASTIVENT para conectar tubos de plástico o tubos flexibles y diferentes diámetros.</b>					
	110	2030000066	Reducción circular	Ø 80-100	2,38 €
	211	2030000067		Ø 100-125	1,99 €
	312	2030000068		Ø 125-150	3 €
	413	2030000069		Ø 150-200	4,56 €
<b>Conectores.</b>					
	FlexiVent 0812125/75x2	2030000103	Conector redondo de techo. Fabricado en polipropileno (PP) con elastómero termoplástico (SEBS). 2 x DN 75 / 1 x 125 mm.	1 x Ø 127 2 x Ø 75	36 €
	FlexiVent 12125	2030000104	Extensión conector de techo 0812. Fabricado en polipropileno (PP) con elastómero termoplástico (SEBS).	Ø 127 x 302	14,40 €
	FlexiVent 0810125/75x2	2030000021	Conector redondo de techo	1 x Ø 128 2 x Ø 75	30 €
	FlexiVent 0832200x55/75x2	2030000027	Plenum conector metálico de impulsión para rejilla. 2 x DN 75 / 200 x 55.	Ø 75	72 €
	FlexiVent 0833200x55/75x2	2030000030	Plenum conector metálico de impulsión de pared, para rejilla. 2 x DN 75 / 200 x 55.	Ø 75	78 €

PRODUCTO EN STOCK.

Modelo	Modelo	Código	Descripción	Dimensiones	Precio
<b>Rejillas.</b>					
	MV 122 V	2030000033	Rejilla cuadrada	186x186 Ø 125	<b>10,20 €</b>
	FlexiVent 0930200x55	2030000037	Rejilla rectangular de 200 x 55 mm. para plenum 0832	230 x 97	<b>26 €</b>
	FlexiVent 0930300x55	2030000038	Rejilla rectangular de 300 x 55 mm.	330 x 97	<b>34 €</b>
	PlastiVent 572	2030000082	Rejilla 110 x 55 mm con lamas regulables	110 x 55	<b>6,72 €</b>
	PlastiVent 571	2030000083	Rejilla 110 x 55 mm	110 x 55	<b>7,80 €</b>
<b>Difusores de plástico ABS para conductos flexibles, con manguito de apriete para tubo.</b>					
	MV 80 PFS	2010000199	Roseta de exterior	Ø 80	<b>6,96 €</b>
	MV 100 PFS	2010000200		Ø 100	<b>7,68 €</b>
	MV125 PFS	2010000201		Ø 125	<b>9,24 €</b>
	MV 150 PFS	2010000202		Ø 150	<b>11,16 €</b>
	MV 200 PFS	2010000203		Ø 200	<b>15,36 €</b>
	MV 250 PFS	2010000204		Ø 250	<b>25 €</b>
	MV 315 PFS	2010000205		Ø 315	<b>39 €</b>
<b>Boca para conductos Serie VR para conductos rígidos o falso techo, con regulación de caudal incorporada.</b>					
	A 80 VR	2010000229	Boca para conductos	Ø 80	<b>5,40 €</b>
	A 100 VR	2010000195		Ø 100	<b>5,76 €</b>
	A 125 VR	2010000231		Ø 125	<b>7,20 €</b>
	A 150 VR	2010000232		Ø 150	<b>9,36 €</b>
	A 200 VR	2010000233		Ø 200	<b>14,76 €</b>
<b>Boca para conductos flexibles, Serie VRF con manguito de apriete para el tubo y con regulación de caudal incorporada.</b>					
	A 80 VRF	2010000062	Boca para conductos	Ø 80	<b>7,92 €</b>
	A 100 VRF	2010000058		Ø 100	<b>8,28 €</b>
	A 125 VRF	2010000059		Ø 125	<b>9,12 €</b>
	A 150 VRF	2010000060		Ø 150	<b>11,52 €</b>
	A 200 VRF	2010000061		Ø 200	<b>19,20 €</b>

PRODUCTO EN STOCK.

Modelo	Modelo	Código	Descripción	Dimensiones	Precio
<b>Tomas de aire exterior (aspiración / impulsión).</b>					
	MVM 102 BVS N	2030000045	Boca de acero inox. Con rejilla anti-insectos	Ø 100	19,32 €
	MVM 122 BVS N	2030000001		Ø 120	26 €
	MVM 152 BVS N	2030000101		Ø 145	31 €
	MVM 162BVS N	2030000002		Ø 155	31 €
	MVM 202 BVS N	2030000003		Ø 195	76 €
<b>Tomas de aire exterior (aspiración / impulsión) para conducto circular.</b>					
	MV 102 V	2030000046	Toma de aire exterior (aspiración/impulsión) para conducto circular	Ø 100	7,80 €
	MV 122 V	2030000047	Toma de aire exterior plástico blanco	Ø 125	10,20 €
	MV 152 V	2030000048	Toma de aire exterior (aspiración/impulsión) para conducto circular	Ø 150	12,96 €
	MV 122 N/Multi	2030000049	Toma múltiple para Diam. 100/110/120/130/150 mm.	Ø 100 a 150	11,52 €
<b>Otros accesorios.</b>					
	FlexiVent 030975	2030000010	Tapón para plenums de distribución de aire	Ø 75	2,88 €
	FlexiVent 030275	2030000099	Tapón de cierre para manguito 0275	Ø 75	3,96 €
	FlexiVent 0375	2030000097	Anillo de apriete entre tubo y manguito	Ø 75	1,32 €
	FlexiVent 0575	2030000012	Junta de goma	Ø 75	1,10 €
	FlexiVent 3775	2030000016	Estrangulador reductor de caudal	Ø 75	2,16 €
	FlexiVent 06175/204x60	2030000017	Adaptador 2 salidas para tubo rectangular 2 x DN 75 / 204 x 60	Ø 75	15 €
	FlexiVent 060375	2030000019	Codo a 90° para tubo de Ø75 mm	Ø 75	26 €
	PlastiVent 131	2030000084	Té de unión de 100 mm	Ø 100	6,36 €

PRODUCTO EN STOCK.

Modelo	Modelo	Código	Descripción	Dimensiones	Precio
<b>Conductos flexibles</b>					
 <b>ANTIBACTERIANO Y ANTIESTÁTICO</b>	<b>FlexiVent 0101755000</b>	2030000039	Conducto redondo para sistemas de ventilación de impulsión o extracción con tratamiento antibacteriano y antiestático. En rollos de 50 m.	Ø 75 50 m	<b>239 €</b>
	<b>ISODUCT H/127/7.6</b>	1102000127	Conducto flexible aislado ISODUCT	Ø 127	<b>4,90 €</b>
	<b>ISODUCT H/162/7.6</b>	1102000160		Ø 162	<b>5,53 €</b>
	<b>SRP 100/900</b>	2010000318	Silenciador flexible	Ø 100 / Ø1 162	<b>37 €</b>
	<b>SRP 125/900</b>	2010000319		Ø 125 / Ø1 187	<b>41 €</b>
	<b>SRP 150/900</b>	2010000320		Ø 150 / Ø1 212	<b>48 €</b>
	<b>SRP 200/900</b>	2010000321		Ø 200 / Ø1 264	<b>60 €</b>
<b>Silenciador Conducto superflexible TECNADUCT (Antes ALUDUCT)</b>					
	<b>TECNADUCT</b>	1101000080	Conducto superflexible TECNADUCT de aluminio sin aislar	Ø 80	<b>2,30 €</b>
	<b>TECNADUCT</b>	1101000102		Ø 102	<b>1,25 €</b>
	<b>TECNADUCT</b>	1101000127		Ø 127	<b>1,52 €</b>
	<b>TECNADUCT</b>	1101000160		Ø 160	<b>1,77 €</b>
	<b>TECNADUCT</b>	1101000180		Ø 180	<b>2,12 €</b>
	<b>TECNADUCT</b>	1101000203		Ø 203	<b>2,44 €</b>
<b>Conducto calorífugo térmico ISODUCT</b>					
	<b>ISODUCT</b>	1102000082	Conducto calorífugo térmico de aluminio, con aislamiento	Ø 80	<b>5,50 €</b>
	<b>ISODUCT</b>	1102000102		Ø 102	<b>4,28 €</b>
	<b>ISODUCT</b>	1102000127		Ø 127	<b>4,90 €</b>
	<b>ISODUCT</b>	1102000160		Ø 160	<b>5,53 €</b>
	<b>ISODUCT</b>	1102000180		Ø 180	<b>6,94 €</b>
	<b>ISODUCT</b>	1102000203		Ø 203	<b>7,28 €</b>
<b>Conducto POLYVENT</b>					
	<b>Polyvent 660/82/6</b>	1104000082	Conducto POLYVENT de polivinilcloride de color blanco y autoextinguible.	Ø 80	<b>1,90 €</b>
	<b>Polyvent 660/102/6</b>	1104000102		Ø 102	<b>1,98 €</b>
	<b>Polyvent 660/127/6</b>	1104000127		Ø 127	<b>2,33 €</b>
	<b>Polyvent 660/152/6</b>	1104000152		Ø 152	<b>3,18 €</b>
<b>Compuertas antirretorno</b>					
	<b>KOM 100</b>	2010000235	Compuerta antirretorno	Ø 100	<b>9,74 €</b>
	<b>KOM 125</b>	2010000236		Ø 125	<b>10,60 €</b>
	<b>KOM 150</b>	2010000237		Ø 150	<b>11,26 €</b>
	<b>KOM 160</b>	2010000238		Ø 160	<b>12,84 €</b>
	<b>KOM 200</b>	2010000239		Ø 200	<b>16,08 €</b>

PRODUCTO EN STOCK.

## 3.2. Conductos y accesorios redes de ventilación serie TECNA SABIANA PRO

La red de conductos y accesorios de distribución de aire serie **TECNA SABIANA PRO** es la solución para los proyectos de ingeniería y arquitectura en los que el aporte de aire de confort para la ventilación mecánica controlada con recuperación de calor en viviendas, requiere un estudio específico para su integración con el resto de las instalaciones de la edificación.

El arquitecto o ingeniero encuentra en la red de conductos y accesorios serie **TECNA SABIANA PRO**, una herramienta que le permite aportar gran valor añadido a sus proyectos de ventilación mecánica controlada.

### Prestaciones y características técnicas:



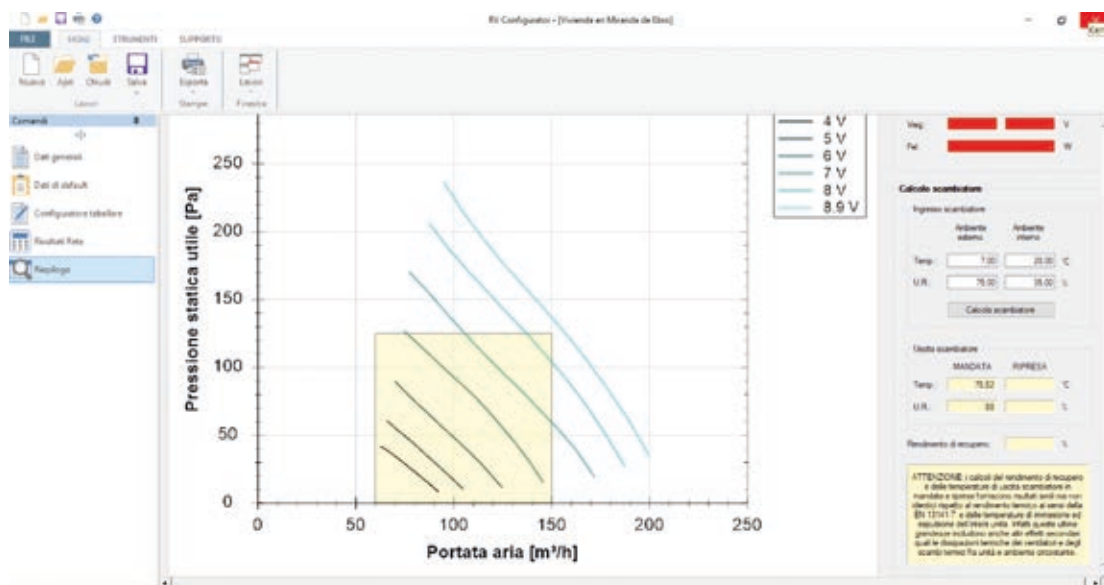
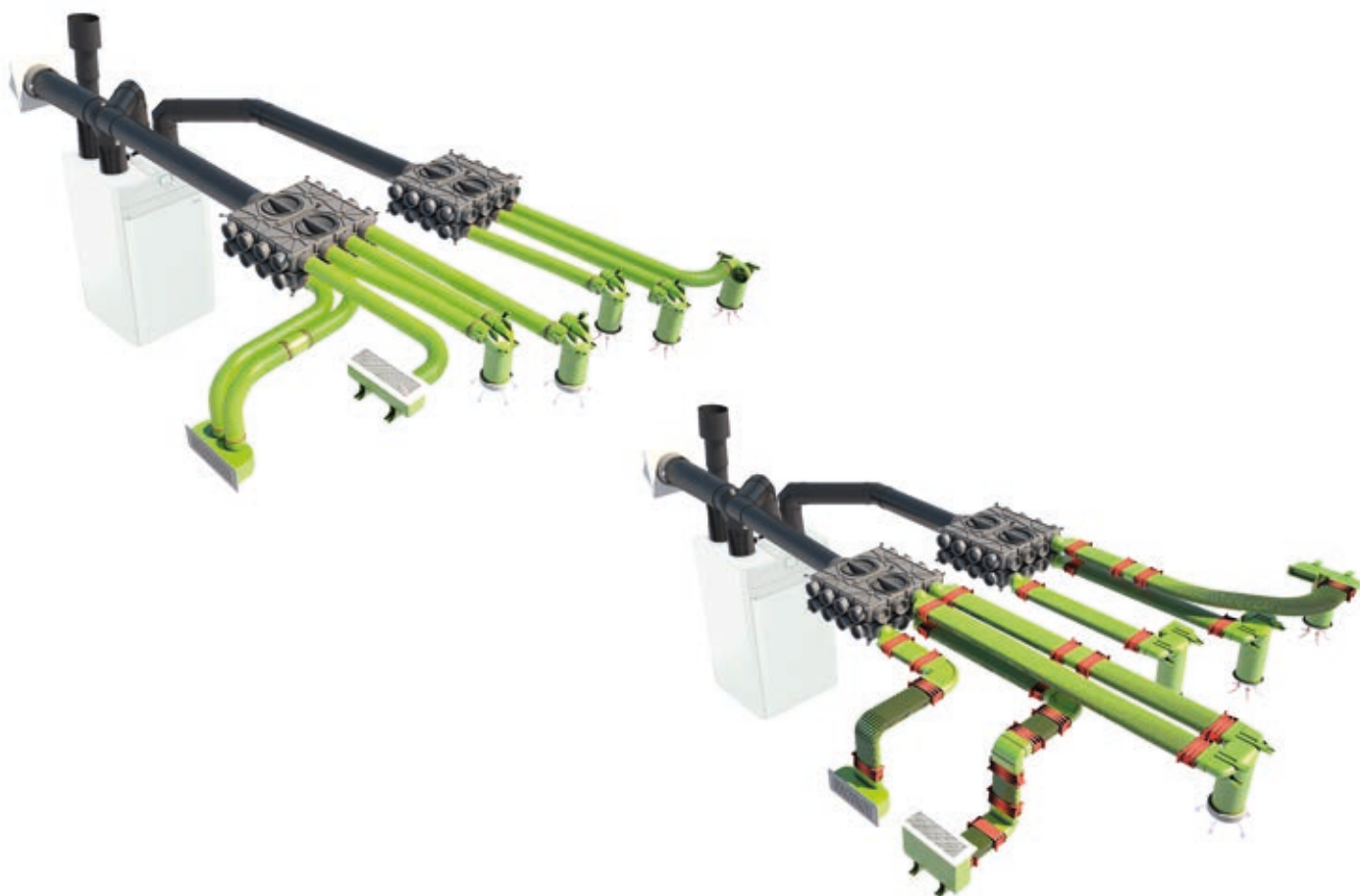

- Conducto Antiestático y Antibacteriano.
- Estanqueidad Clase D (TÜD-SÜD).
- Sistema muy silencioso.
- Sistema muy eficiente.



Modelo	Descripción	DN ext/int 75/63 mm		DN ext/int 90/75 mm	
		Código	Precio	Código	Precio
<b>Conductos circulares</b>					
	Conducto flexible <b>antiestático y antibacteriano</b> - rollo de 50 m.	4809021701	<b>418 €</b>	4809021702	<b>641 €</b>
	Conducto flexible - rollo de 50 m	4809021704	<b>249 €</b>	4809021705	<b>396 €</b>
	Manguito de unión para conducto flexible (sin junta de estanqueidad) -(racor de conexión) <b>antiestático y antibacteriano</b>	4809021707	<b>6,84 €</b>	4809021708	<b>16,63 €</b>
	Junta de estanqueidad (10 anillos/bolsa)	4809021710	<b>25 €</b>	4809021711	<b>34 €</b>
	Tapón para conducto y adaptadores - <b>antiestático y antibacteriano</b>	4809021713	<b>5,43 €</b>	4809021714	<b>9,49 €</b>
	Collar de fijación (10 anillos por bolsa)	4809021716	<b>15,61 €</b>	4809021717	<b>28 €</b>
	Codo a 90° <b>antiestático y antibacteriano</b>	4809021881	<b>16,97 €</b>	4809021882	<b>29 €</b>
	Te de conexión a 90° DN125 + 1 enchufe - 2 x conexión lateral - <b>antiestático y antibacteriano</b>	4809021722	<b>60 €</b>	4809021723	<b>62 €</b>
	Te de conexión a 180° DN125 + 1 tapón - 2 x DN 75 conexión trasera circular <b>antiestático y antibacteriano</b>	4809021739	<b>63 €</b>	-	-
	Adaptador 90° para conducto semicircular 50x102 a redondo 75/63 <b>antiestático y antibacteriano</b>	4809021725	<b>24 €</b>	-	-
	Adaptador para rejilla rectangular 257x107x90 mm, 4 conexiones DN 75/63 completo con: 2 abrazaderas de fijación, 1 conexión DN 75/63 mm, 1 clip antideslizante, 1 junta y 1 amortiguador	4809021730	<b>68 €</b>	-	-
	Te de conexión para rejilla rectangular + 1 tapón - Conexión lateral 2 x 75/63 - <b>antiestático y antibacteriano</b>	4809021726	<b>68 €</b>	-	-
	Adaptador para rejilla de chapa galvanizada con 2 conexiones traseras DN75 mm	4809021879	<b>88 €</b>	-	-
	Adaptador para codo semicircular 60x132 a circular 90/75 - <b>antiestático y antibacteriano</b>	-	-	4809021727	<b>36 €</b>

PRODUCTO EN STOCK.

Modelo	Descripción	50/102 mm		60/132 mm	
		Código	Precio	Código	Precio
<b>Conductos semicirculares</b>					
	Conducto flexible semicircular 50x102 - <b>antiestático y antibacteriano</b> - rollo de 50 m	4809021740	1.310 €	-	-
	Conducto flexible semicircular 60x132 - <b>antiestático y antibacteriano</b> - rollo de 30 m	-	-	4809021741	587 €
	Conducto flexible semicircular rollo 50x102-50 mm	4809021742	794 €	-	-
	Junta para conducto semicircular 50x102 (sin junta de estanqueidad) - <b>antiestático y antibacteriano</b>	4809021744	24 €	-	-
	Junta para conducto flexible 60x132 (sin junta de estanqueidad) - <b>antiestático y antibacteriano</b>	-	-	4809021745	24 €
	Junta de estanqueidad para conducto semicircular 50x102	4809021746	11,87 €	-	-
	Junta de estanqueidad para conducto semicircular 60x132	-	-	4809021747	7,46 €
	Tapón para conducto - <b>antiestático y antibacteriano</b> para conducto semicircular 50x102	4809021748	7,35 €	-	-
	Tapón para conducto - <b>antiestático y antibacteriano</b> para conducto semicircular 60x132	-	-	4809021749	7,46 €
	Curva vertical (sin junta de estanqueidad) - <b>antiestático y antibacteriano</b> para conducto semicircular 50x102	4809021750	32 €	-	-
	Curva vertical (sin junta de estanqueidad) - <b>antiestático y antibacteriano</b> para conducto semicircular 60x132	-	-	4809021751	35 €
	Curva vertical (sin junta de estanqueidad) - <b>antiestático y antibacteriano</b> para conducto semicircular 50x102	4809021752	35 €	-	-
	Curva horizontal (sin junta de estanqueidad) - <b>antiestático y antibacteriano</b> para conducto semicircular 60x132	-	-	4809021753	30 €
	Collarín de fijación para conducto semicircular 50x102	4809021754	6,89 €	-	-
	Collarín de fijación para conducto semicircular 60x132	-	-	4809021755	7,46 €
	Regulador de caudal para conducto semicircular 50x102	4809021756	6,22 €	-	-
	Regulador de caudal para conducto semicircular 60x132	-	-	4809021757	6,22 €
	Conector para caja de distribución (recambio) - <b>antiestático y antibacteriano</b> para conducto semicircular 50x102	4809021758	21 €	-	-
	Conector para caja de distribución (recambio) - <b>antiestático y antibacteriano</b> para conducto semicircular 60x132	-	-	4809021759	24 €
	Adaptador para válvula DN125 + 1 tapón - 2x conexión lateral semicircular 50x102 - <b>antiestático y antibacteriano</b>	4809021760	71 €	-	-
	Adaptador para válvula DN125 + 1 tapón - 2x conexión lateral semicircular 60x132 - <b>antiestático y antibacteriano</b>	-	-	4809021761	78 €
	Adaptador para válvula DN125 + 1 tapón - 2x conexión lateral semicircular 50x102 - <b>antiestático y antibacteriano</b>	4809021762	156 €	-	-
	Adaptador para válvula DN125 + 1 tapón - 2x conexión lateral semicircular 60x132 - <b>antiestático y antibacteriano</b>	-	-	4809021763	156 €

Modelo	Descripción	50/102 mm		60/132 mm	
		Código	Precio	Código	Precio
<b>Conductos semicirculares</b>					
	Adaptador para rejilla rectangular + 1 tapón - 2x conexión lateral semicircular 50x102 - <b>antiestático y antibacteriano</b>	4809021764	<b>106 €</b>	-	-
	Adaptador rejilla cuadrada - 1x conexión lateral o trasera para conducto semicircular 50x102	4809021766	<b>87 €</b>	-	-
	Tapón cierre conducto semicircular 50x102	4809021767	<b>3,84 €</b>	-	-
	Tapón cierre conducto flexible 60x132	-	-	4809021768	<b>4,07 €</b>
	Adaptador de conducto semicircular 60x132 a semicircular 50x102 - <b>antiestático y antibacteriano</b>	4809021769	<b>11,87 €</b>	-	-

Modelo	Descripción	DN125		DN150		DN160		DN180	
		Código	Precio	Código	Precio	Código	Precio	Código	Precio
<b>Conductos circulares en EPE</b>									
	Terminal negro vertical	4809021780	<b>221 €</b>	4809021781	<b>223 €</b>	4809021782	<b>195 €</b>	4809021783	<b>298 €</b>
	Babero para remate de cubierta	4809021785	<b>82 €</b>	4809021785	<b>82 €</b>	-	-	4809021786	<b>83 €</b>
	Rejilla de succión de pared blanca	4809021787	<b>214 €</b>	4809021788	<b>201 €</b>	4809021770	<b>201 €</b>	4809021789	<b>209 €</b>
	Rejilla de aspiración de pared negra	4809021790	<b>249 €</b>	4809021791	<b>249 €</b>	4809021771	<b>249 €</b>	4809021792	<b>249 €</b>
	Conducto EPE longitud 2000 mm.	4809021793	<b>72 €</b>	4809021794	<b>77 €</b>	4809021795	<b>90 €</b>	4809021796	<b>125 €</b>
	Codo EPE 90°	4809021797	<b>23 €</b>	4809021798	<b>25 €</b>	4809021799	<b>28 €</b>	4809021800	<b>36 €</b>
	Codo EPE 45°	4809021801	<b>17,99 €</b>	4809021802	<b>20 €</b>	4809021803	<b>22 €</b>	4809021804	<b>28 €</b>
	Codo EPE 30°	-	-	4809021805	<b>20 €</b>	-	-	4809021806	<b>24 €</b>
	Codo EPE 15°	-	-	4809021807	<b>20 €</b>	-	-	4809021808	<b>27 €</b>

PRODUCTO EN STOCK.



Modelo	Descripción	DN125		DN150		DN160		DN180	
		Código	Precio	Código	Precio	Código	Precio	Código	Precio
<b>Conductos circulares en EPE</b>									
	T EPE 90°	4809021809	<b>76 €</b>	-	-	4809021810	<b>79 €</b>	-	-
	Y EPE 45°	-	-	4809021812	<b>119 €</b>	-	-	4809021811	<b>122 €</b>
	Racor EPE	4809021813	<b>14,59 €</b>	4809021814	<b>10,18 €</b>	4809021815	<b>11,20 €</b>	4809021816	<b>13,24 €</b>
	Abrazadera de fijación EPE	4809021817	<b>7,81 €</b>	4809021818	<b>6,79 €</b>	4809021819	<b>11,20 €</b>	4809021820	<b>8,14 €</b>
	Silenciador	4809021331	<b>107 €</b>	-	-	4809021332	<b>107 €</b>	4809021334	<b>113 €</b>
	Roseta hermética para pared DN100-131	4809021824	<b>20 €</b>	-	-	-	-	-	-
	Roseta hermética para pared DN150-186	-	-	4809021825	<b>89 €</b>	-	-	-	-
	Roseta hermética para pared DN180-250	-	-	-	-	-	-	4809021826	<b>119 €</b>
	Rosetón hermético para techo inclinado 0° -55° DN100-131	4809021827	<b>36 €</b>	-	-	-	-	-	-
	Rosetón hermético para techo inclinado 0° -55° DN150-186	-	-	4809021828	<b>47 €</b>	-	-	-	-
	Rosetón hermético para techo inclinado 0° -55° DN180-250	-	-	-	-	-	-	4809021829	<b>133 €</b>
	Solapa negra con tapajuntas antilluvia DN125/150/160 5° -25°	4809021830	<b>164 €</b>	4809021830	<b>164 €</b>	4809021830	<b>164 €</b>	-	-
	Solapa negra con tapajuntas antilluvia DN125/150/160 25° -45°	4809021833	<b>224 €</b>	4809021833	<b>224 €</b>	4809021833	<b>224 €</b>	-	-
	Solapa negra con tapajuntas antilluvia DN125/150/160 35° -55°	4809021836	<b>236 €</b>	4809021836	<b>236 €</b>	4809021836	<b>236 €</b>	-	-
	Solapa negra con tapajuntas antilluvia DN180 25-45° DN180 25-45°	-	-	-	-	-	-	4809021839	<b>249 €</b>
	Reducción concéntrica N150-125	-	-	4809021840	<b>38 €</b>	-	-	-	-
	Reducción concéntrica N160-125	-	-	-	-	4809021840	<b>45 €</b>	-	-
	Reducción concéntrica N180-125	-	-	-	-	-	-	4809021841	<b>36 €</b>
	Reducción concéntrica N180-150	-	-	-	-	-	-	4809021842	<b>36 €</b>
	Reducción concéntrica N180-160	-	-	-	-	-	-	4809021848	<b>36 €</b>

PRODUCTO EN STOCK.

Modelo	Descripción	Código	Precio
<b>Accesorios para conductos</b>			
	Plenum de distribución PP 6 conexiones Ø75 / 63 + 3 tapones + 6 estranguladores de caudal Conexión DN 125 mm.	4809021844	<b>220 €</b>
	Plenum de distribución PP 8 conexiones Ø75 / 63 + 4 tapones + 8 estranguladores de caudal DN 125/150/160/180 mm.	4809021850	<b>341 €</b>
	Plenum de distribución PP 8 conexiones Ø75 / 63 + 4 tapones + 8 estranguladores de caudal DN 125/150/160/180 mm.	4809021895	<b>223 €</b>
	Plenum de distribución PP 16 conexiones Ø75 / 63 + 8 tapones + 16 estranguladores de caudal DN 125/150/160/180 mm.	4809021851	<b>347 €</b>
	Tapón para boca de plenum 75/63	4809021852	<b>3,03 €</b>
	Estrangulador/reductor de caudal 75/63	4809021853	<b>1,70 €</b>
	Regulador de caudal para conducto 75/63	4809021772	<b>30 €</b>
	Caja - Juego silenciador (para código 9021850-9021851)	4809021854	<b>53 €</b>
	Manguito reducción Ø75/63 - Ø52/63	4809021855	<b>20 €</b>
	Manguito reducción Ø75/63 - Ø75/90	4809021856	<b>19,80 €</b>
	Manguito adaptador circular Ø75/63 - semicircular 50X102	4809021857	<b>20 €</b>
	Manguito adaptador circular Ø75/63 - semicircular 60X132	4809021858	<b>20 €</b>
	Manguito reducción universal DN 125/150/160/180 mm.	4809021846	<b>43 €</b>
	Kit de conexión de tubería DN 75 mm. (nº 05 piezas) completo con clip antideslizante y obturador - para adaptador para rejilla rectangular 257x107x90 mm. Código 9021730	4809021728	<b>57 €</b>
	Kit de conexión de tubería DN 90 mm (nº 05 piezas) completo con conexión DN 75, aumento DN 75/90 mm. clip antideslizante y amortiguador - para adaptador para rejilla rectangular 257x107x90 mm. Código 9021730	4809021729	<b>94 €</b>
	Kit de conexión de tubería semicircular 50x102 mm. (nº 05 piezas) completo con anillo de sellado y amortiguador - para adaptador para rejilla rectangular 257x107x90 mm. Código 9021730	4809021734	<b>147 €</b>
	Filtro electrostático Crystall CR-200 - Versión izquierda	4800057002	<b>1.635 €</b>
	Filtro electrostático Crystall CR-400 - Versión izquierda	4800057004	<b>1.595 €</b>
	Filtro electrostático Crystall CR-600 - Versión izquierda	4800057006	<b>1.879 €</b>
	Filtro electrostático Crystall CR-200-D - Versión derecha	480057002D	<b>1.635 €</b>
	Filtro electrostático Crystall CR-400-D - Versión derecha	480057004D	<b>1.595 €</b>
	Filtro electrostático Crystall CR-600-D - Versión derecha	480057006D	<b>1.879 €</b>















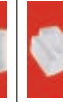

PRODUCTO EN STOCK.

Modelo	Descripción	Código	Precio
<b>Difusores</b>			
	Boca de extracción DN 125 en ABS blanco	4809021870	<b>23 €</b>
	Boca de impulsión DN 125 en ABS blanco	4809021871	<b>32 €</b>
	Boca de impulsión/extracción Rondo DN 125 en ASA blanco RAL 9016	4809021737	<b>74 €</b>
	Boca de impulsión/extracción Quadro DN 125 en ASA blanco RAL 9016	4809021738	<b>74 €</b>
	Rejilla rectangular para pared en acero RAL9010	4809021872	<b>154 €</b>
	Rejilla rectangular para pared en acero inoxidable	4809021873	<b>96 €</b>
	Rejilla rectangular de aluminio con aletas fijas	4809021874	<b>70 €</b>
	Rejilla rectangular de aluminio con aletas orientables	4809021875	<b>85 €</b>
	Rejilla rectangular de aluminio con aletas traseras regulables	4809021876	<b>158 €</b>
	Rejilla rectangular NETTUNO para pared en acero pintado RAL 9003 de dimensiones: 280x130 mm.	4809021731	<b>57 €</b>
	Rejilla de pared rectangular TERRA en acero pintado RAL 9003 de dimensiones: 280x130 mm.	4809021732	<b>68 €</b>
	Rejilla rectangular para pared SATURNO en acero pintado RAL 9003 de dimensiones: 280x130 mm.	4809021733	<b>66 €</b>
	Rejilla rectangular para pared VENUS en acero pintado RAL 9003 de dimensiones: 280x130 mm.	4809021735	<b>102 €</b>
	Rejilla rectangular MARTE para pared en acero pintado RAL 9003 de dimensiones: 280x130 mm.	4809021736	<b>90 €</b>
	Manguito de sellado de barrera de vapor 15/110	4809021877	<b>23 €</b>
	Manguito de sellado de barrera de vapor 80/200	4809021878	<b>28 €</b>



















PRODUCTO EN STOCK.

## 3.3. Conductos y complementos rígidos serie BASIC













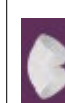

## Tarifa de precios conductos plásticos / Accesorios unión

SERIE 0200 (Ø 100 mm / 110 x 55 mm)			
Modelo	Descripción	Código	Precio
	TUBO RECTANGULAR 110x55x1.500 mm	201SYR0200	6,09 €/m
	TUBO REDONDO Ø 100x1.500 mm	201SYR0201	6,09 €/m
	EMPALME REDONDO Ø 100 mm	201SYR0202	1 €
	ARO REDUCTOR SALIDA Ø 125 A 100 mm	201SYR0203	1,74 €
	EMPALME RECTANGULAR 110x55 mm	201SYR0204	1 €
	EMPALME MIXTO Ø 100 mm 110x55 mm	201SYR0205	2,24 €
	CODO 90° REDONDO Ø 100 mm	201SYR0206	2,77 €
	CODO 90° MIXTO Ø 100 mm 110x55 mm	201SYR0207	1,77 €
	CODO 90° RECTAN. VERTICAL 110x55 mm	201SYR0208	1,63 €
	CODO 90° RECTAN. HORIZONTAL 110x55 mm	201SYR0209	1,73 €
	VENTANILLA EXT. REDONDA MIXTA Ø 100 mm 110x55 mm	201SYR0210	2,58 €
	EMBELLECEDOR PARED REDONDO Ø 100 mm	201SYR0213	1,19 €
	EMBELLECEDOR PARED RECTANGULAR 110x55 mm	201SYR0214	1,19 €
	ABRAZADERA REDONDA Ø 100 mm	201SYR0215	1,44 €
	ABRAZADERA RECTANGULAR PLANA 110x55 mm	201SYR0216	1,44 €
	CODO 45° RECTANGULAR HORIZONTAL 110x55 mm	201SYR0218	1,82 €
	TE TRES BOCAS RECTANGULAR HORIZONTAL 110x55 mm	201SYR0219	5,66 €
	CODO 45° REDONDO Ø 100 mm	201SYR0223	2,90 €

SERIE 0400 (Ø 120 mm / 147 x 70 mm)			
Modelo	Descripción	Código	Precio
	TUBO RECTANGULAR 147x70x1.500 mm	201SYR0400	9,74 €/m
	TUBO REDONDO Ø 120x1.500 mm	201SYR0401	9,74 €/m
	EMPALME REDONDO Ø 120 mm	201SYR0402	1,79 €
	ARO REDUCTOR SALIDA Ø 125 A 100 mm	201SYR0403	1,89 €
	EMPALME RECTANGULAR 147x70 mm	201SYR0404	2 €
	EMPALME MIXTO Ø 120 mm 147x70 mm	201SYR0405	4,25 €
	CODO 90° REDONDO Ø 120 mm	201SYR0406	3,88 €
	CODO 90° MIXTO Ø 120 mm 147x70 mm	201SYR0407	3,75 €
	CODO 90° RECTAN. VERTICAL 147x70 mm	201SYR0408	3,76 €
	CODO 90° RECTAN. HORIZONTAL 147x70 mm	201SYR0409	4,10 €
	VENTANILLA EXT. REDONDA Ø 120 mm	201SYR0410	4,17 €
	VENTANILLA EXT. RECTANGULAR 147x70 mm	201SYR0411	4,98 €
	ABRAZADERA REDONDA Ø 120 mm	201SYR0415	1,91 €
	ABRAZADERA RECTANGULAR PLANA 147x70 mm	201SYR0416	1,66 €
	CODO 45° RECTANGULAR HORIZONTAL 147x70 mm	201SYR0418	3,93 €
	TE TRES BOCAS RECT 147x70 mm	201SYR0419	14,92 €
	ADAPTADOR CAMPANA Ø 125 A 120 mm	201SYR0425	1,84 €
	ADAPTADOR CAMPANA Ø 150 A 120 mm	201SYR0454	4,56 €
	TE TRES BOCAS REDONDA 120 mm	201SYR0455	14,92 €









  

SERIE 0600 (Ø 150 mm / 170x90 mm)			
Modelo	Descripción	Código	Precio
	TUBO RECTANGULAR 170 x 90 x 1.500 mm	201SYR0600	17,59 €/m
	TUBO REDONDO Ø 150 x 1.500 mm	201SYR0601	15 €/m
	EMPALME REDONDO Ø 150 mm	201SYR0602	6,02 €
	EMPALME RECTANGULAR 170 x 90 mm	201SYR0604	6,02 €
	EMPALME MIXTO Ø 150 mm x 170 x 90 mm	201SYR0605	11,91 €
	CODO 90° REDONDO Ø 150 mm	201SYR0606	11,09 €
	CODO 90° MIXTO Ø 150 mm x 170 x 90 mm	201SYR0607	9,37 €
	CODO 90° RECTANGULAR VERTICAL 170 x 90 mm	201SYR0608	8,90 €
	CODO 90° RECTANGULAR HORIZONTAL 170 x 90 mm	201SYR0609	11,91 €
	CODO 45° RECTANGULAR HORIZONTAL 170 x 90 mm	201SYR0618	15,04 €
	VENTANILLA MIXTA ANTIRRETORNO Ø 150 mm y 170 x 90 mm	201SYR0610	8,35 €
	VENTANILLA MIXTA ANTIRRETORNO Ø 150 mm y 170x90mm MARRÓN	201SYR0650	8,90 €
	ADAPTADOR CONVERSION Ø de 150 a 120 mm	201SYR0454	4,56 €
	ADAPTADOR CONVERSION Ø de 125 a 120 mm	201SYR0425	1,84 €
	ARO REDUCTOR CONVERSION Ø de 125-120-115-100 mm	201SYR0403	1,89 €
	TE KIT BASE INOX RECT Y CIRCULAR	201SYR0656	25 €

## 4. Extractores / Bocas de Extracción domésticas

La gama doméstica de extractores TECNAVENTS son de fabricación europea de bajo consumo, silenciosos, de gran resistencia y total garantía.

El uso de estos extractores permite ventilar todas las estancias de una vivienda (Baños, Cocina, Office, Salón, habitaciones...) tanto de manera independiente como todo a la vez mediante un sólo extractor de bocas múltiples para ventilación mecánica en viviendas.

Tarifa de precios extractores domésticos <b>TECNAVENTS</b>										
Modelo	Ø mm	Código	Caudal m³/h	Consumo (W)	Intensidad (Amp.)	Nivel Sonoro db(A)	IP	Dimensiones (mm)	Precio	
<b>SERIE VKO1: Extractores in-line tubulares axial de conducto sin compuerta de sobrepresión.</b>										
	VENTS 100 VKO1	100	2010000031	107	14	0,085	36	X4	100x85	26 €
	VENTS 125 VKO1	125	2010000032	190	16	0,1	38		125x90	28 €
	VENTS 150 VKO1	150	2010000033	305	30	0,13	40		150x100	40 €
<b>IFan Move: El extractor inteligente con todas las funciones integradas</b>										
	IFan Move: Extractor inteligente con temporizador, control de humedad, y detector de presencia	100/125	2010000234	30/133	3,8	0,014	-	IP45	152x206x57	209 €
<b>SERIE DECORLINE: Extractores domésticos axiales con compuerta de sobrepresión (K).</b>										
	VENTS 100 DK	100	2010000034	95	14	0,085	34	IP34	150x120x108,5	29 €
	VENTS 100 DK (T)	100	2010000040	95	14	0,085	34		150x120x108,5	39 €
	VENTS 125 DK	125	2010000043	180	16	0,1	35		176x140x114	34 €
	VENTS 125 DK (T)	125	2010000177	180	16	0,1	35		176x140x114	44 €
	VENTS 150 DK	150	2010000044	292	24	0,13	38		205x165x132	46 €
	VENTS 150 DK (T)	150	2010000134	292	24	0,13	38		205x165x132	58 €
<b>SERIE DESIGN: Extractor axial con cubierta frontal de diseño en blanco y compuerta de sobrepresión (K).</b>										
	VENTS 100 LDK	100	2010000041	88	14	0,085	33	IP34	152x120x126	39 €
	VENTS 100 LDK (T)	100	2010000042	88	16	0,085	33		152x120x126	48 €
	VENTS 125 LDK	125	2010000135	167	16	0,1	34		177x140x135	45 €
	VENTS 150 LDK (T)	150	2010000164	265	24	0,13	37		177x140x135	63 €
	VENTS 100 LDK Light Blue	100	2010000167	88	14	0,085	33		160x160x126	70 €
	VENTS 125 LDK Light Blue	125	2010000168	167	16	0,1	34		187x187x135	87 €
	VENTS 150 LDK Light Blue	150	2010000169	265	24	0,13	37		216x216x154	106 €
	VENTS 100 XK-STAR	100	2010000170	89	14	0,085	33		152x152x131/36	75 €
	VENTS 125 XK-STAR	125	2010000171	164	16	0,1	34		177x177x143/42	90 €
	VENTS 150 XK-STAR	150	2010000172	258	24	0,13	37		215x215x160/42	108 €
<b>SERIE SILENTA: Extractores domésticos axiales de bajo nivel sonoro con compuerta de sobrepresión (K).</b>										
	100 SILENTA-MK	100	2010000055	78	5,5	0,035	26	IP34	159x135x89	44 €
	100 SILENTA-MK (T)	100	2010000119	78	5,5	0,035	26		159x135x89	57 €
	125 SILENTA-MK	125	2010000056	152	9,1	0,059	31		180x150x94	46 €
	125 SILENTA-MK (T)	125	2010000137	152	9,1	0,059	31		180x150x94	61 €
	150 SILENTA-MK	150	2010000057	242	20	0,14	33		206x182x106	70 €
	150 SILENTA-MK (T)	150	2010000138	242	20	0,14	33		206x182x106	87 €
<b>SERIE QUIET: Extractores Supersilenciosos y con motor de muy bajo consumo con rodamientos a bolas y compuerta antirretorno de serie.</b>										
	VENTS 100 Quiet	100	2010000107	97	7,5	0,049	25	IP45	158x136x81	70 €
	VENTS 100 Quiet (T)	100	2010000037	97	7,5	0,049	25		158x136x81	87 €
	VENTS 125 Quiet	125	2010000038	185	17	0,11	32		182x158x91	102 €
	VENTS 125 Quiet (T)	125	2010000139	185	17	0,11	32		182x158x91	117 €
	VENTS 150 Quiet (2V)	150	2010000039	315/220	19/17	0,09/0,08	33/28		214x190x111	142 €
	VENTS 150 Quiet T (2V)	150	2010000140	315/220	19/17	0,09/0,08	33/28		214x190x111	160 €
<b>Bocas de extracción o impulsión regulables VR, para conductos rígidos o falso techo.</b>										
	Modelo	Código	Ø	Precio						
	A 80 VR	2010000229	80	5,40 €						
	A 100 VR	2010000195	100	5,76 €						
	A 125 VR	2010000231	125	7,20 €						
	A 150 VR	2010000232	150	9,36 €						
	A 200 VR	2010000233	200	14,76 €						
<b>Bocas de extracción o impulsión regulables VRF, para conductos flexibles, con manguito de sujeción.</b>										
	Modelo	Código	Ø	Precio						
	A 80 VRF	2010000062	80	7,92 €						
	A 100 VRF	2010000058	100	8,28 €						
	A 125 VRF	2010000059	125	9,12 €						
	A 150 VRF	2010000060	150	11,52 €						
	A 200 VRF	2010000061	200	19,20 €						

PRODUCTO EN STOCK.

# 5. Ventiladores en línea para conductos



## 5.1. Ventiladores helicocentrífugos para conductos circulares, MOTOR AC

Producto	Modelo Ø / Caudal	Código	Caudal m³/h Vel. max/ Vel. min	Presión Máxima (Pa)	Consumo (W) 230-1-50/60	Intensidad máx. (A)	Medidas B x H x L (mm)	Presión sonora a 3 m db(A)	Precio
SERIE TT: Ventiladores helicocentrífugos in-line con dos velocidades con carcasa en ABS. Serie económica.									
	TT 100/187	2010000014	187 / 145	60	33 / 21	0,21	167x190x246	36 / 27	60 €
	TT 125/280	2010000015	280 / 220	55	37 / 23	0,27	167x190x246	37 / 28	65 €
	TT 150/520	2010000016	520 / 405	150	60 / 30	0,27	223x250x295	44 / 33	115 €
	TT 160/520	2010000017	520 / 405	200	60 / 30	0,27	233x250x295	44 / 33	118 €
SERIE TT PRO: Ventiladores helicocentrífugos in-line con motor de dos velocidades de alto rendimiento y carcasa en polipropileno de alta resistencia.									
	TT PRO 100/250	2010000001	250 / 180	90	25 / 23	0,11	196x226x303	32 / 27	97 €
	TT PRO 125/350	2010000002	350 / 240	90	30 / 25	0,13	196x226x259	34 / 29	102 €
	TT PRO 150/565	2010000003	565 / 415	170	50 / 42	0,22	220x247x289	46 / 37	117 €
	TT PRO 160/565	2010000004	565 / 415	170	50 / 42	0,22	220x247x289	46 / 37	132 €
	TT PRO 200/1040	2010000005	1040 / 830	220	108 / 76	0,48	239x261x296	52 / 45	175 €
	TT PRO 250/1400	2010000006	1400 / 1110	300	177 / 125	0,79	287x323x383	55 / 47	334 €
	TT PRO 315/2050	2010000007	2050 / 1570	350	320 / 230	1,42	362x408x445	58 / 49	444 €
Serie BOOST: Ventiladores helicocentrífugos in-line con motor de tres velocidades de alto rendimiento.									
	BOOST 355/2485	2010000513	2.485	234	126	0,60	390x450x388	38	550 €
			2.296		131	0,58		46	
			2.090		150	0,66		43	
	BOOST 400/3350	2010000514	2.677	197	0,91	40	441x500x388	42	608 €
			3.136	204	0,90	42			
			3.350	224	0,98	43			
Serie QUIETLINE: Ventiladores tubulares in-line de muy bajo nivel sonoro, con rectificadores del flujo, para eliminar turbulencias (con dos velocidades).									
	QUIETLINE 100-k DUO	2010000179	100/75	56/28	7,5/4,5	0,049/0,029	100X137,5 (ØxL)	25/22	53 €
	QUIETLINE 150-k DUO	2010000174	335/250	120/80	22/19	0,095/0,087	150X182 (ØxL)	39/36	95 €
SERIE TT SILENT-M: Ventiladores helicocentrífugos in-line insonorizados con motor de dos velocidades de alto rendimiento y carcasa en acero con aislamiento acústico de lana mineral de alta densidad de 50 mm.									
	TT SILENT-M 100/240	2010000008	240 / 170	100	26 / 24	0,11	215x237x505	29 / 24	230 €
	TT SILENT-M 125/340	2010000009	340 / 230	100	30 / 25	0,13	215x237x474	28 / 23	242 €
	TT SILENT-M 150/555	2010000010	555 / 405	180	52 / 45	0,23	247x260x580	33 / 26	305 €
	TT SILENT-M 160/555	2010000120	555 / 405	180	52 / 45	0,23	247x260x580	33 / 26	313 €
	TT SILENT-M 200/1020	2010000011	1020 / 810	220	110 / 78	0,49	293x295x550	36 / 31	376 €
	TT SILENT-M 250/1330	2010000012	1330 / 1050	300	178 / 127	0,79	358x360x656	38 / 34	577 €
	TT SILENT-M 315/1950	2010000013	1950 / 1530	350	313 / 213	1,41	432x434x780	40 / 36	737 €

PRODUCTO EN STOCK.

MANDOS Y CONTROLES								
	P2-10	RS-1-300	RS-1-400	P2-1-300	P3-1-300	RS-2,5 N	P2-5,0 N	P3-5,0 N
Modelos								
Código	2010000515	2010000115	2010000102	2010000516	2010000150	2010000103	2010000517	2010000180
Precios	19,20 €	37 €	46 €	36 €	17,26 €	64 €	36 €	38 €
TT	✓			✓			✓	
TT PRO	✓			✓			✓	
BOOST					✓			✓
QUIETLINE		✓	✓			✓		
TT SILENT-M	✓			✓			✓	

Grado de Protección: IPX4.



Alimentación eléctrica: Todos los equipos son monofásicos de 230 Voltios a 50 Hz.

PRODUCTO EN STOCK.

## 5.2. Ventiladores tubulares para conductos circulares

La gama de ventiladores **TECNAVENTS** en línea tubulares para conducto circular son de fabricación europea y ofrecen diferentes acabados en función de las necesidades de la instalación.



Una de las características principales de esta gama, son las altas presiones ( Pa) que se pueden obtener.

Tarifa de precios ventiladores tubulares <b>TECNAVENTS</b>										
Producto	Modelo Ø	Código	Ø mm	Caudal m³/h	Presión máxima Pa	Consumo (W)	Intensidad Máx. (Amp.)	Medidas L x A x D (H) (mm)	Nivel Sonoro db(A)	Precio
SERIE VKMz: Ventiladores en línea tubular para conducto circular con motor de rotor externo con rodamientos a bolas y carcasa galvanizada.										
	VKMz 100	2010000018	100	250	300	72	0,32	202x253x237	46	135 €
	VKMz 125	2010000019	125	330	300	78	0,34	202x253x237	46	143 €
	VKMz 150	2010000020	150	455	280	78	0,33	200x294x278	46	154 €
	VKMz 160	2010000021	160	455	280	78	0,34	200x294x278	46	165 €
	VKMz 200	2010000022	200	1000	420	157	0,69	245x340x332	50	205 €
	VKMz 250	2010000023	250	1070	500	152	0,66	213x340x332	52	225 €
	VKMz 315	2010000024	315	1540	450	185	0,81	308x410x402	53	266 €
SERIE VKM: Ventiladores en línea tubular para conducto circular con motor de rotor externo con rodamientos a bolas y carcasa pintada con resina epoxi.										
	VKMS 315	2010000066	315	1880	550	296	1,34	288x454x404	54	337 €
	VKM 355 Q	2010000067	355	2210	300	233	1,06	506x522x460	58	618 €
	VKM 400	2010000068	400	3050	450	460	2,23	570x663x570	61	1.397 €
	VKM 450	2010000069	450	5260	450	665	2,89	644x700x608	65	1.795 €

PRODUCTO EN STOCK.

## 5.3.- Cajas de ventilación para conductos



Las cajas de ventilación **TECNAVENTS** en línea para conductos son de fabricación europea, compactas, de baja silueta, con motor de rotor externo, muy alta presión disponible y carcasa rectangular en chapa con diferentes acabados en función de las necesidades.

Tarifa de precios cajas de ventilación para conductos <b>TECNAVENTS</b>										
Producto	Modelo Ø	Código	Ø mm	Caudal m³/h	Presión máxima Pa	Consumo (W)	Intensidad Máx. (Amp.)	Medidas L x A x D (H) (mm)	Nivel Sonoro db(A)	Precio
SERIE VKP: Cajas de ventilación en línea, compactas, de baja silueta, con ventilador centrífugo de álabes curvados hacia atrás, y motor de rotor externo con rodamientos a bolas y carcasa rectangular en chapa acero pintada con resina epoxi. Muy alta presión disponible (250 a 350 Pa).										
	VKP 100	2010000025	100	240	280	58	0,26	352x260x99	47	197 €
	VKP 125	2010000026	125	340	350	58	0,26	420x255x124	48	259 €
	VKP 150	2010000027	150	553	400	85	0,38	480x305x149	50	269 €
SERIE KSB: Cajas de ventilación acústicas, insonorizadas, en línea, compactas y de baja silueta, silenciosas, con ventilador centrífugo de álabes curvados hacia atrás y motor de rotor externo con rodamientos a bolas y carcasa rectangular en chapa de acero galvanizada y aislada acústicamente con material fono-absorbente. Muy alta presión disponible (de 200 a 350 Pa).										
	KSB 200S	2010000028	200	950	400	195	0,85	588x432x287	41	373 €
	KSB 250	2010000029	250	1300	450	198	0,87	588x432x287	41	400 €
	KSB 315	2010000030	315	2150	550	322	1,40	648x502x397	43	427 €

Grado de Protección: IPX4.

Alimentación eléctrica: Todos los equipos son monofásicos de 230 Voltios a 50 Hz.

PRODUCTO EN STOCK.

Producto	Modelo Ø	Código	Ø mm	Caudal m³/h	Presión máxima Pa	Consumo (W)	Intensidad Máx. (Amp.)	Medidas L x A x D (H) (mm)	Nivel Sonoro db(A)	Precio
SERIE KSB K2: Cajas superinsonorizada con aislamiento de 50 mm. de espesor de lana mineral, en línea, compactas y de baja silueta, con ventilador centrífugo de álabes curvados hacia atrás y motor de rotor externo con rodamientos a bolas y carcasa rectangular en chapa de acero galvanizada y aislada acústicamente con material fono-absorbente. Muy alta presión disponible (de 200 a 350 Pa). Protección IP 44, voltaje 50/60 Hz.										
	KSB 355 K2	2010000213	355	2235	350	202	0,89	927x804x500	48	968 €
	KSB 400 K2	2010000214	400	2860	400	349	2.0	1024x876x578	48	1.346 €
	KSB 450 K2	2010000215	450	3340	500	473	2.35	1152x968x607	48	1.956 €
	KSB 500 K2	2010000216	500	7000	300	730	2.82	1300x1182x724	56	2.783 €
SERIE KSA: Cajas insonorizadas de simple aspiración, con elevado nivel de aislamiento acústico. Protección IP 44, voltaje 50/60 Hz.										
	KSA 150-2E	2010000217	150	730	450	260	1,16	358x231x343	39,4	253 €
	KSA 200-4E	2010000218	200	850	200	110	0,45	445x282x408	29,1	323 €
	KSA 250 4E	2010000219	250	1500	250	395	1,98	525x330x500	35,5	632 €
	KSA 315-4E	2010000220	315	2140	300	570	2,48	535x392x495	43,7	772 €

PRODUCTO EN STOCK.

## 5.4. Cajas de ventilación filtrantes Filbox

Cajas extractoras en línea, insonorizadas con material fonoabsorbente y equipadas con dos filtros en serie.

Altura reducida para adaptarse a cualquier falso techo y ventilador Plugfan.



Tarifa de precios cajas filtrantes extraplanas FILBOX								
Modelo	Código	Caudal [m³/h] a descarga libre	Presión Máxima [Pa]	Consumo W 230-1-50/60 Hz	Intensidad nominal [A]	Bocas Ø [mm]	Medidas B x H x L [mm]	Precio
SERIE TT: Ventiladores helicocentrífugos in-line con dos velocidades con carcasa en ABS. Serie económica.								
FILBOX 80 F6+F8*	73FB008068	145	180	27	0,27	80	200x350x200	404 €
FILBOX 100 F6+F8*	73FB010068	225	270	27	0,27	100	200x350x200	416 €
FILBOX 100 F7+F9	73FB010079	200	260	27	0,27	100	200x300x200	465 €
FILBOX 125 F6+F8	73FB012568	365	345	80	0,33	125	340x400x240	470 €
FILBOX 125 F7+F9	73FB012579	305	335	80	0,33	125	340x400x240	517 €
FILBOX 150 F6+F8*	73FB015068	480	440	133	0,45	150	340x500x240	541 €
FILBOX 150 F7+F9	73FB015079	415	415	133	0,46	150	340x500x240	592 €
FILBOX 200 F6+F8	73FB020068	620	550	160	0,69	200	340x400x300	612 €
FILBOX 200 F7+F9	73FB020079	545	550	160	0,69	200	340x400x300	678 €
FILBOX 315 F6+F8	73FB031568	850	545	170	0,74	315	450x400x340	684 €
FILBOX 315 F7+F9	73FB031579	725	540	170	0,74	315	450x400x340	745 €
FILBOX 350 F6+F8*	73FB035068	1190	510	170	0,7	350	500x450x400	773 €
FILBOX 350 F7+F9	73FB035079	1090	495	170	0,7	350	500x450x400	844 €
FILBOX 400 F6+F8*	73FB040068	2250	250	440	4,8	400	500x600x450	1.296 €
FILBOX 400 F7+F9	73FB040079	2100	230	440	4,8	400	500x600x450	1.415 €
FILBOX 450 F6+F8**	73FB045068	3750	280	1100	5,2	450	630x730x700	1.606 €
FILBOX 450 F7+F9**	73FB045079	3350	270	1100	5,2	450	630x730x700	1.724 €

IDA1: F7+F9; IDA2: F6+F8

Temperatura máxima de aire aspirado: 55°C

Caja de aislamiento: IP65.

Posibilidad de trabajar con 50 ó 60 Hz Equipos con alimentación trifásica.

Potencia indicada en vatios para 400-3N-50/60 Hz.

\*\* Equipos con alimentación trifásica. Potencia indicada en vatios para 400-3N-50/60 Hz.

\* PRODUCTO EN STOCK. PARA RESTO DE MODELOS: 3 SEMANAS



Control RS-1-400

Código 2010000102



Precio: 38 €

A partir de mod. 400, consultar





## 5.5. Ventiladores inline y cajas de ventilación EC

Producto	Modelo Ø / Caudal	Código	Caudal m <sup>3</sup> /h Vel. max/ Vel. mín	Presión Máxima (Pa)	Consumo (W) 230-1-50/60 Hz	Intensidad máx. (A)	Medidas B x H x L (mm)	Presión sonora a 3 m db(A)	Precio
<b>SERIE TT PRO EC: Ventiladores helicocentrífugos in-line con motor inverter electrónico EC, de bajo consumo</b>									
	TT PRO 100 EC/300	2010000333	300	196	32	0,14	192x241x303	47	313 €
	TT PRO 125 EC/450	2010000334	450	191	45	0,20	193x241x259	49	329 €
	TT PRO 150 EC/600	2010000335	600	335	65	0,28	217x289x254	46	350 €
	TT PRO 160 EC/600	2010000336	600	335	65	0,28	217x289x254	46	355 €
	TT PRO 200 EC/1040	2010000337	1040	365	140	0,61	239x296x278	49	430 €
	TT PRO 250 EC/1500	2010000338	1500	535	197	0,86	288x339x383	53	593 €
	TT PRO 315 EC/1970	2010000339	1970	646	310	1,35	360x423x443	55	747 €
<b>Serie BOOST: Ventiladores helicocentrífugos in-line con motor inverter electrónico EC, de bajo consumo</b>									
	BOOST 355 EC/3685	2010000508	3685	564	346	1,54	390x450x388	55	889 €
	BOOST 400 EC/5700	2010000509	5700	754	726	3,23	441x500x388	60	1.451 €
<b>Cajas de ventilación KSB EC: Son cajas de ventilación con un excelente aislamiento acústico y equipadas con motores EC de alta eficiencia y bajo consumo.</b>									
	KSB 125 EC	2010000353	357	405	93	0,75	355x325x200	34	400 €
	KSB 150 EC	2010000354	425	552	95	0,77	385x325x220	35	429 €
	KSB 200 EC	2010000355	700	454	101	0,83	485x435x295	37	516 €
	KSB 250 EC	2010000356	1.145	705	164	1,34	485x435x295	40	605 €
	KSB 315 EC	2010000357	1.260	800	165	1,35	545x435x405	42	696 €



Control R1/010  
Código: 2010000510  
Precio: 28 €

## 5.6. Cajas de ventilación extraplanas SUPER SLIM FILBOX. Con prefiltro G3+ filtro HEPA H11

Cajas de ventilación y filtro incorporado. El filtro HEPA H11 es capaz de eliminar hasta el 95% de partículas finas PM2.5. Extraplanas y supersilenciosas. Ideal para ventilación de viviendas, chalets, oficinas, hoteles, y ventilaciones en general con conductos. Motor y ventilador de alta presión para instalaciones con conductos, y con dos velocidades para mejor regulación del caudal necesario. Adecuadas para suministrar en las viviendas, locales, escuelas, etc., un aire puro y limpio eliminando la contaminación atmosférica.

Modelo	Código	Ø mm	Caudal m <sup>3</sup> /h Máx/Mín	Presión Pa Máx/Mín	Consumo W Máx/Mín	Dimensiones LxAxh (mm.)	Nivel sonoro db(A)	Peso (kg)	Precio
SLIMFILBOX DGT 100/150/HEPA	2030000074	100	150/120	190/180	40/30	540x315x133	24/21	5,5	258 €
SLIMFILBOX DGT 150/350/HEPA	2030000075	150	350/285	270/255	93/72	590x362x183	34/28	9	360 €
SLIMFILBOX DGT 150/500/ EPA	2030000088	150	500/400	350/300	160/110	750x445x220	39/37	18	584 €
SLIMFILBOX DGT 200/650/ EPA	2030000089	200	650/520	365/310	180/120	750x445x220	42/39	20	682 €

Incluido interruptor dos velocidades ON/OFF/MAX/MIN.  
PRODUCTO EN STOCK.



Filtro HEPA H11

## 5.7. Cajas filtrantes TECNAVENTS ISOBOX FB-K2 (G4+H13 /G4+H13+CARBON)

### Descripción/Usos

Las cajas filtrantes ISOBOX FB-K2 están diseñadas para su uso en sistemas de ventilación y acondicionamiento de suministro que requieren un alto nivel de purificación de aire. Están indicadas para la conexión a conductos.

### Filtración de aire

La carcasa incorpora un panel de servicio para un acceso rápido a los filtros.

- Prefiltrado con un filtro G4.
- Filtrado secundario con un filtro HEPA H13. (Efic 99% PM2,5).
- Para la eliminación adicional de olores y gases no deseados, es posible instalar un **filtro de carbón**.



Caja filtrante ISOBOX FB-K2

### Aplicaciones

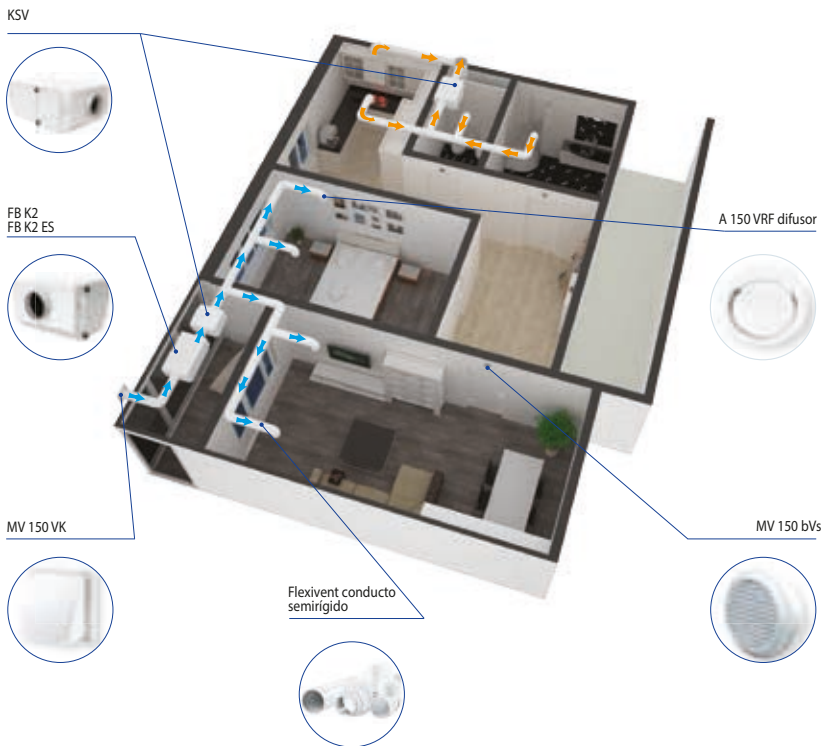

Etapas de filtración

### Precios cajas filtrantes insonorizadas TECNAVENTS ISOBOX FB-K2

Modelo	Tamaño	Caudal m <sup>3</sup> /h (***)	Dimensiones mm			Peso Kg	Ø Bocas mm.	Tipo filtración G4+H13		Tipo filtración G4+H13 CARBON	
			Ancho	Prof.	Alto			Código	Precio	Código	Precio
FB-K2	100	180	415	514	250	9	100	2010000410	250 €	2010000413	290 €
FB-K2	150	400	458	514	300	13	150	2010000411	337 €	2010000414	391 €
FB-K2	200	550	658	514	300	17	200	2010000412	382 €	2010000415	443 €

(\*\*\*) Caudales estimados medios. consultar variaciones en catálogo técnico

PRODUCTO EN STOCK

### REPUESTO FILTROS

Modelo	Tamaño	Tipo filtración G4		Tipo filtración H13		Tipo filtración CARBON	
		Código	Precio	Código	Precio	Código	Precio
100	SF 220x400x47	2010000416	48 €	2010000419	66 €	2010000422	77 €
150	SF 270x425x47	2010000417	64 €	2010000420	97 €	2010000423	113 €
200	SF 270x590x47	2010000418	73 €	2010000421	108 €	2010000424	125 €

PRODUCTO EN STOCK

## 5.8. Cajas filtrantes insonorizadas TECNAVENTS ISOBOX KSV (G4+H13 / G4+H13+CARBON), hasta 650 m³/h



### Descripción/Uso

Las cajas filtrantes ISOBOX KSV están diseñadas para la integración en sistemas de ventilación que requieren una alta limpieza del aire de entrada, operación silenciosa y espacio de montaje limitado. Los ventiladores son compatibles con conductos de aire circulares Ø 100, 150 y 200 mm. Cumplen con la normativa ERP-2018.

### Filtración de aire

La carcasa incorpora un panel de servicio para un acceso rápido a los filtros.

- **Prefiltrado** con un filtro G4.
- **Filtrado secundario** con un filtro HEPA H13. (Efic 99% PM2,5).
- Para la eliminación adicional de olores y gases no deseados, es posible instalar un **filtro de carbón**.

Caja de ventilación ISOBOX KSV



### Aplicaciones

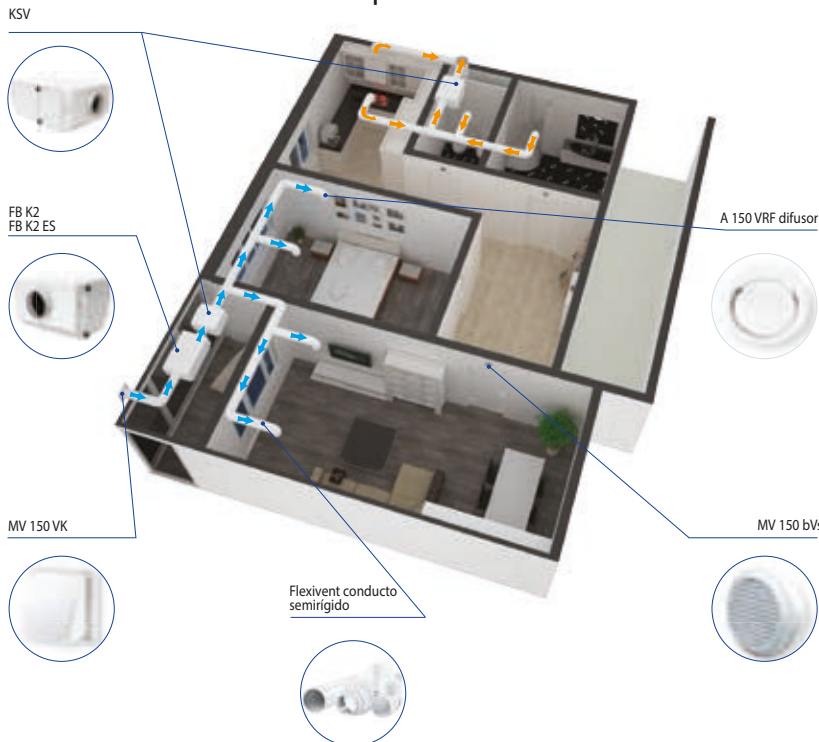

### Características del producto

- Caudales de aire de 180 a 640 m³/h en cuatro tamaños.
- Posibilidad de trabajar con 50 o 60 Hz.

### Precios cajas filtrantes insonorizadas TECNAVENTS ISOBOX KSV

Modelo	Tamaño	Caudal m³/h (***)	Dimensiones mm			Peso Kg	Potencia (W)	Nivel sonoro dBA a 3 m	Efic filtrado PM 2.5 (%)	Tipo filtración G4+H13		Tipo filtración G4+H13 CARBON	
			Ancho	Prof	Alto					Código	Precio	Código	Precio
KSV	100	170	415	705	250	15	52	23	98	2010000425	389 €	2010000429	451 €
KSV	150Q	310	415	705	250	15	59	25	98	2010000426	395 €	2010000430	458 €
KSV	150	360	440	735	300	16	102	27	98	2010000427	528 €	2010000431	612 €
KSV	200	490	605	735	300	19	115	38	98	2010000428	573 €	2010000432	665 €

(\*\*\*) Caudales estimados medios. consultar variaciones en catálogo técnico

PRODUCTO EN STOCK

### REPUESTO FILTROS

Modelo	Tamaño	Tipo filtración G4		Tipo filtración H13		Tipo filtración CARBON	
		Código	Precio	Código	Precio	Código	Precio
100	SF 220x400x47	2010000416	56 €	2010000419	77 €	2010000422	80 €
150Q	SF 220x400x47	2010000416	56 €	2010000419	77 €	2010000422	80 €
150	SF 270x425x47	2010000417	74 €	2010000420	113 €	2010000423	121 €
200	SF 270x590x47	2010000418	85 €	2010000421	125 €	2010000424	137 €

PRODUCTO EN STOCK

## 6. Ventiladores axiales

Gama de ventiladores axiales TECNAVENTS de fabricación europea.

### 6.1. Ventiladores axiales con motores de rotor exterior

Los ventiladores axiales con motores de rotor exterior destacan por su alta calidad con rodamientos a bolas para una larga vida sin apenas mantenimiento.

Por otra parte, las hélices y las carcasas están fabricadas en chapa de acero y protegidas contra la corrosión con pintura epoxi. Los ventiladores de la serie OV y OVK pueden ser instalados en el exterior sin problemas.



Tarifa de precios ventiladores axiales motor rotor exterior <b>TECNAVENTS</b>												
Modelo Nº de polos Ø	Caudal m³/h	Presión máxima Pa	Velocidad de giro (R.p.m.)	Consumo (W)	Intensidad Máx. (Amp.)	Nivel Sonoro db(A)	Serie OV Código y Precio €/Unidad		Serie OVK Código y Precio		SERIE VKF Código y Precio	
2E-200	860	80	2300	55	0,26	50	2010000075	163 €	2010000378	149 €	2010000366	262 €
4E-250	800	45	1380	50	0,22	55	2010000076	186 €	2010000360	161 €	2010000367	273 €
4E-300	1340	80	1350	75	0,35	58	2010000077	207 €	2010000246	185 €	2010000124	305 €
4E-350	2500	100	1380	140	0,65	62	2010000078	238 €	2010000182	204 €	2010000181	364 €
4E-400	3580	100	1380	180	0,82	63	2010000079	274 €	2010000361	259 €	2010000183	386 €
4E-450	4680	100	1350	250	1,12	69	2010000080	315 €	2010000362	302 €	2010000123	428 €
4E-500	7060	100	1300	420	1,2	69	2010000081	401 €	2010000106	384 €	2010000266	562 €
4E-550	8800	120	1300	550	2,55	70	2010000082	461 €	2010000104	477 €	2010000105	626 €
4E-630	11900	200	1360	750	3,5	75	2010000083	569 €	2010000118	586 €	2010000368	725 €
6E-630	10900	65	850	540	2,4	72	2010000084	569 €	2010000363	586 €	2010000369	632 €
6D-710 Trif.	15440	140	830	1150	2,0	63	2010000358	1.205 €	2010000364	1.333 €	2010000370	1.192 €
6D-800 Trif.	25000	110	915	1850	3,7	67	2010000359	1.542 €	2010000365	1.656 €	2010000371	1.570 €

Motores de rotor exterior de alta calidad, con rodamiento a bolas. Para una larga vida sin mantenimiento superior a 40.000 horas.

Las series OV y OVK están preparadas para trabajar en el interior o en el exterior, con temperaturas desde -30°C a +60°C (temperatura ambiente) y llevan la rejilla protectora incorporada.

PRODUCTO EN STOCK EN SERIE OV. RESTO DE MODELOS PLAZO DE ENTREGA 3 SEMANAS.

### 6.2. Ventiladores axiales con motor standard

La serie LIGERA de ventiladores axiales con motor standard tienen hélices de aluminio y se incluye una caja de conexiones con cable para conexión remota excepto en la serie tubular.

Todos los motores son monofásicos 220V-50Hz y 4 polos ( 1.300 R.p.m.)



Tarifa de precios ventiladores axiales motor standard <b>TECNAVENTS</b>												
Modelo	Caudal m³/h	Presión máxima Pa	Velocidad de giro (R.p.m.)	Consumo (W)	Intensidad Máx. (Amp.)	Nivel Sonoro db(A)	Serie OV1 Código y Precio		Serie OVK1 Código y Precio		Serie VKOM Código y Precio	
150	200	32	1300	36	0,26	33	2010000085	78 €	2010000372	91 €	2010000376	67 €
200	405	50	1300	43	0,28	32	2010000086	95 €	2010000373	109 €	2010000186	73 €
250	1070	60	1300	68	0,48	48	2010000087	142 €	2010000374	153 €	2010000377	96 €
315	1700	80	1300	110	0,75	54	2010000088	172 €	2010000375	183 €	2010000116	111 €

Para una larga vida sin mantenimiento y con protección térmica interna. Carcasas en chapa de acero y pintados con pintura epoxi contra la corrosión.

Las series OV1 y OVK1 están preparadas para instalarse a la intemperie en paredes exteriores.

Se incluye una caja de conexiones con cable para conexión remota, excepto en la serie tubular.

PRODUCTO EN STOCK EN SERIE OV1. RESTO DE MODELOS PLAZO DE ENTREGA 3 SEMANAS.

### 6.3. Ventiladores axiales industriales de gran caudal serie APB

Los ventiladores axiales industriales con persianas de gran caudal **TECNA APB** están diseñados para montar en pared y para mover grandes volúmenes de aire con bajo nivel sonoro.

Son equipos robustos, indicados para ventilación general, renovación de ambientes viciados en cualquier tipo de local y trabajo en granjas e invernaderos.

Su uso ligado a sistemas evaporativos es muy común, siendo excepcionales extractores por desplazamiento para este tipo de sistemas de climatización.

Tarifa de precios ventiladores industriales de gran caudal APB									
Producto	Modelo	Código	Caudal m <sup>3</sup> /h	Potencia W	Ø Ventilador mm	Nivel sonoro dB(A)	Dimensiones AxHxF (mm)	Peso (kg)	Precio
	APB 800	19000APB80	16.000	370	778 mm (30")	58 dB(A)	900x900x400	43	636 €
	APB 950	19000APB95	32.000	550	938 mm (36")	60 dB(A)	1060x1060x400	58	758 €
	APB 1100	1900APB110	37.000	750	1098 mm (44")	61 dB(A)	1220x1220x400	68	808 €
	APB 1250	1900APB125	45.000	1100	1245 mm (50")	63 dB(A)	1380x1380x400	88	929 €

\*\* Todos los modelos a 450 R.P.M. y tensión 400 V / III Ph / 50 Hz.

PRODUCTO EN STOCK

### 6.4. Ventiladores axiales de gran caudal serie APB con panel solar

Hélices de Aluminio de 1.110 mm de diámetro con estructura de chapa galvanizada y compuerta de lamas galvanizadas. Panel solar fotovoltaico policristalino de 350W/36V de 1.956x992x50 mm.

Motor inverter DC sin escobillas protección IP 68.

Adaptador AC/DC con 3 m. 36V\*8,9 A, que permite trabajar sin interrupción conectado a la corriente en periodos sin sol, o durante la noche, con cable de 15 m. para conectar el ventilador al panel solar.

**Aplicaciones:** Naves industriales, granjas, invernaderos e industria agrícola en general.



Tarifa de precios axiales de gran caudal serie APB				
Modelo	Código	Caudal m <sup>3</sup> /h	Descripción	Precio
APB SOLAR 1.110 mm.(48")	190APB110S	35.000	Extractor axial solar (código SN2016011) con adaptador para corriente AC/DC (HS CODE: 8414592000)	3.891 €

PLAZO DE ENTREGA: CANTIDADES LIMITADAS, PARA PROYECTOS ES NECESARIO CONTAR CON 3 MESES DE PLAZO

## 7. Extractores de tejado



La gama de extractores de tejado **TECNAVENTS** son de fabricación europea con una amplia gama de soluciones tanto con ventiladores axiales como centrífugos, destacando la gama EC inverter con bajo nivel sonoro y consumo.

### 7.1. Extractores de tejado con ventiladores axiales

Tarifa de precios extractores de tejado ventiladores axiales <b>TECNAVENTS</b>										
Producto	Modelo Ø	Código	Caudal (m <sup>3</sup> /h)	Velocidad (r.p.m.)	Presión máx (Pa)	Consumo (W)	Intensidad (Amp.)	Medidas (mm) Base cuadrada L x L x H	Nivel Sonoro db(A)	Precio
SERIE VOK: Ventiladores extractores axiales de tejado, con motores de 2 ó 4 polos, monofásicos, con rodamientos a bolas y grado de protección IP44.										
	VOK 1 200	2010000099	405	1300	50	43	0,28	425x425x220	32	199 €
	VOK 1 250	2010000100	1070	1300	60	68	0,48	425x425x250	48	236 €
	VOK 1 315	2010000101	1700	1300	80	110	0,75	585x585x260	54	300 €
	VOK 2E 300	2010000097	2230	2300	100	145	0,66	585x585x260	60	398 €
	VOK 4E 350	2010000098	2500	1380	100	140	0,65	655x655x260	62	488 €

PRODUCTO EN STOCK

### 7.2. Extractores de tejado con ventiladores centrífugos

Tarifa de precios extractores de tejado ventiladores centrífugos <b>TECNAVENTS</b>										
SERIES VKMK y VKH: Ventiladores extractores de tejado centrífugos de palas curvadas hacia atrás y motores monofásicos, con rodamientos a bolas y grado de protección IP44. La curva muy vertical permite mantener caudal constante a pesar de las variaciones de presión.										
Producto	Modelo Ø	Código	Caudal (m <sup>3</sup> /h)	Velocidad (r.p.m.)	Presión máx (Pa)	Consumo (W)	Intensidad (Amp.)	Medidas (mm) Base cuadrada L x L x H	Nivel Sonoro db(A)	Precio
	VKMK 150	2010000089	555	2705	300	98	0,43	440x440x230	47	277 €
	VKMK 200	2010000090	950	2375	400	154	0,67	440x440x250	48	303 €
	VKMK 250	2010000091	1310	2790	450	194	0,85	590x590x249	52	324 €
	VKMK 315	2010000092	1880	2720	550	296	1,34	590x590x249	54	443 €
SERIE VKH-EC: Ventiladores extractores centrífugos de tejado con motores Inverter electrónicos EC, sin escobillas. Los motores EC son de alta eficiencia conmutados electrónicamente y libres de rozamientos, fricciones, etc. Permiten un consumo muy bajo, con eficiencias superiores al 90%. Los ventiladores son de palas curvadas hacia atrás, con una curva muy vertical que permiten mantener el caudal constante a pesar de las variaciones de presión.										
	VKH 250-EC	2010000388	1750	3580	900	0,48	3,0	435x435x289	47	1.439 €
	VKH 280-EC	2010000389	2650	2600	700	0,45	2,8	435x435x264	47	1.544 €



Los motores Inverter EC, consumen de 1,5 a 3 veces menos que los motores convencionales y con un nivel sonoro muy bajo, lo que les hace muy adecuados para trabajar en locales públicos, como bancos, museos, supermercados, restaurantes, hoteles, residencias, piscinas, etc. Se pueden regular además con señales 0-10 voltios en función de la temperatura, presión, contenido de humos o CO<sub>2</sub>, etc. Pueden funcionar tanto a 50 como a 60 Hz, y pueden integrarse varios ventiladores con un sistema centralizado, regulable por ordenador.

PRODUCTO EN STOCK, EXCEPTO MODELOS EC: PLAZO DE ENTREGA DE 6 SEMANAS.



### 7.3. Ventiladores industriales de tejado con panel fotovoltaico.

**Aplicaciones:** Áticos y chalets, casas pasivas, garages, talleres, granjas, invernaderos, tiendas y carpas, naves industriales, granjas de pollos etc.,

Tarifa de precios Ventiladores industriales de tejado con panel fotovoltaico					
Producto	Modelo	Código	Descripción	Especificaciones	Precio
	<b>SOLARVENT</b> 40W/ 2000 m <sup>3</sup> /h	204000040W	Ventilador de tejado solar (SN2016029BK) con adaptador a la corriente eléctrica AC/DC 21V/1,5A (SN2019013) y panel fotovoltaico de 40W	Ventilador extractor de tejado con panel fotovoltaico policristalino de 40 W/21V y dimensiones 495x495x25mm. El ventilador es una hélice de 14" y palas de fibra de Nylon y aluminio, con diámetro de conducto de 368 mm. Motor inverter DC sin escobillas y protección IP 68. Techo de forma cuadrada de 600x600, y base de soporte al tejado en chapa galvanizada y pintada al horno con resina epoxy.	<b>670 €</b>
	<b>SOLARVENT</b> 20W/ 1600m <sup>3</sup> /h	204000020W	Ventilador de tejado solar (SN2013003BK) con adaptador a la corriente eléctrica AC/DC 18V (SN2013016) y panel fotovoltaico de 20W	Ventilador extractor de tejado con panel fotovoltaico policristalino de 20 W/18V y dimensiones 364x410x25mm. El ventilador es una hélice de 14" y palas de fibra de Nylon y aluminio, con diámetro de conducto de 368 mm. Motor inverter DC sin escobillas y protección IP 68. Techo de forma cuadrada de 600x600, y base de soporte al tejado en chapa galvanizada y pintada al horno con resina epoxy.	<b>573 €</b>
	<b>Adaptador</b> 40w / 21V SN2019013	204000A40W	Accesorio para los ventiladores que se suministra con el ventilador	Adaptador a la corriente eléctrica 21V*1.5A AC/DC (SN2019013), incluido 3m cable, para SOLARVENT 40w (SN2016029BK), el adaptador se suministra con el ventilador y ya está incluido en el precio .	<b>32 €</b>
	<b>Adaptador</b> 20w / 18V SN2013016	204000A20W		Adaptador a la corriente eléctrica 18V*1A AC/DC (SN2013016), incluido 3m cable, para SOLARVENT 20w (SN2013003BK), el adaptador se suministra con el ventilador y ya está incluido en el precio.	<b>27 €</b>

PRODUCTO EN STOCK

# 8. Cajas de ventilación con motor de transmisión directa EXC



## Cajas de ventilación con motor de transmisión directa EXC

Cajas de ventilación **TECNAVENT EXC** aisladas acústicamente, equipadas con ventiladores centrífugos de doble aspiración con motor directamente acoplado. Fabricadas con estructura y envoltorio de chapa de acero galvanizado, con aislamiento térmico y acústico.

La amplia gama que compone la serie **EXC** es capaz de responder a todas las necesidades del instalador de ventilación (con motor abierto o cerrado; 4 y 6 polos; una o más velocidades; monofásicas o trifásicas...).

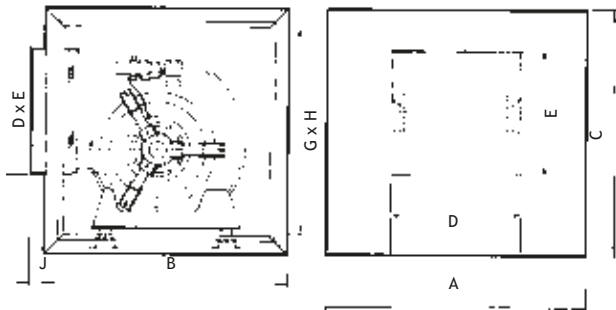
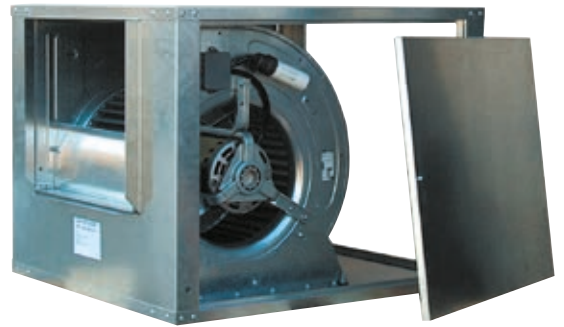

Dimensiones cajas serie EXC

Tamaño en mm	A	B	C	DxE Impulsión	GxH Aspiración	J	Ø equivalente
EXC-7/7	500	450	460	226x204	364x404	30	250
EXC-9/9	550	500	522	296x256	426x454	30	355
EXC-10/10	600	550	575	322x286	479x504	30	400
EXC-12/12	700	650	650	383x341	554x604	30	500
EXC-15/15	800	800	755	470x402	659x704	50	560

\* Dimensiones sujetas a modificaciones sin previo aviso.

Curvas de selección de las cajas serie EXC y EXC-G, con ventilador centrífugo serie DC (CBM) con motor directamente acoplado.

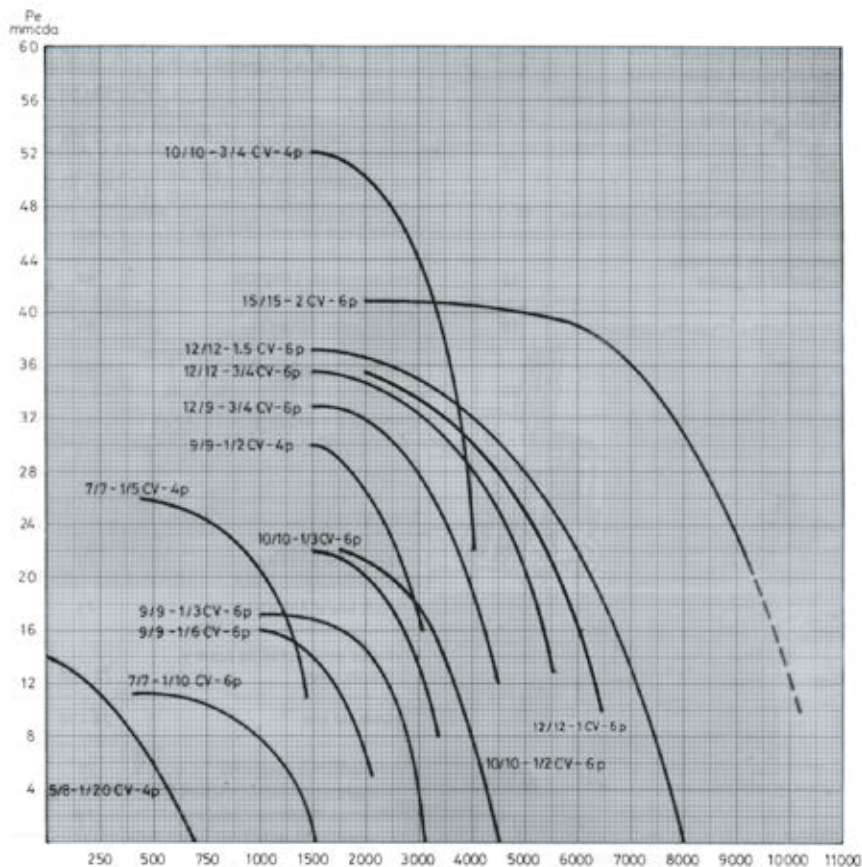



## Tarifa de precios cajas de ventilación serie EXC TECNAVENT

Tipo (Tamaño, potencia, nº de polos)	Potencia motor CV (W)	Velocidad motor (R.p.m.)	Intensidad máx. absorb. (Amps.)	Nivel de presión sonora dB (A)*	Caudal máximo (m <sup>3</sup> /h.)	Peso aprox. (Kg.)	Precio Con motor cerrado IP44
EXC 7/7 de 1/10, 6p. (74 W)	1/10 (74)	900	1,0	45	1500	20	382 €
EXC 7/7 de 1/5, 4p. (147 W)	1/5 (147)	1400	1,5	50	1565	19	387 €
EXC 9/9 de 1/5, 6p. (150 W)	1/5 (150)	900	2,1	51	2600	30	456 €
EXC 9/9 de 1/3, 6p. (250 W)	1/3 (250)	900	2,75	52	3000	31	465 €
EXC 9/9 de 1/2, 4p. (370 W)	1/2 (370)	1400	3,8	55	2900	33	475 €
EXC 9/9 de 3/4, 4p (550 W) 3 vel.	3/4 (550)	1400	4,5	56	3400	45	483 €
EXC 10/10 de 1/2, 4p. (370 W)	1/2 (370)	1320	4,0	59	4500	41	503 €
EXC 10/10 de 3/4, 4p. (550 W)	3/4 (550)	1310	5,9	56	4000	42	527 €
EXC 12/12 de 3/4, 6p. Mono (550 W)	3/4 (550)	900	7,5	60	5670	52	671 €
EXC 12/12 1 CV. 6p. Mono (750 W)	1 (750)	900	8,0	61	6500	53	693 €
EXC 12/12 1,5 Trif. 6p. Trif. (1100 W)	1,5 Trif (1100)	900	8,0/4,0 (Trif.)	65	8000	55	687 €
EXC 15/15 3 CV. 6p. Trif. (2200 W)	1,5 Trif (2200)	900	8,8/5,1 (Trif.)	62	9100	70	1.040 €

\* Nivel sonoro medido a descarga libre a 3 m. de distancia.

El nivel sonoro, una vez conectados los conductos de aspiración e impulsión se atenúa considerablemente.

**PRODUCTO EN STOCK**

## 9. Reguladores y accesorios ventilación

### 9.1. Reguladores de velocidad ventilación **TECNAVENTS**

Producto	Modelo	Código	Descripción	Precio
	RS-1-300	2010000115	1,5 Amp. 300 watos máx. Modelo para encastrar	37 €
	RS-1-400	2010000102	1,8 Amp. 400 watos máx. Modelo para encastrar	46 €
	P3-1-300	2010000150	3 Amp. Conmutador de 3 velocidades PLAZO DE ENTREGA: 3 SEMANAS	17,26 €
	RS-2,5 N	2010000103	2,5 Amp. Modelo para superficie (N) Con interruptor ON/OFF y luz piloto	64 €
	PR-5,0 N	2010000180	5 Amp. Modelo de superficie Conmutador de 3 Velocidades Con interruptor ON/OFF y luz piloto PLAZO DE ENTREGA: 3 SEMANAS	38 €
	Interruptor P2-10	2010000515	Con 2 velocidades y ON/OFF, para todos los modelos de 2 velocidades. Intensidad máxima 10 Amp.	18,70 €
	R-1/010	2010000510	Regulador de velocidad para motores electrónicos EC Regulación 0-10V	34 €

PRODUCTOS EN STOCK EXCEPTO MODELOS P3-1-300 Y PR-5,0 N

## 9.2. Junta flexible antivibratoria

La junta flexible antivibratoria **TECNA CLIMATECH** es imprescindible para la conexión flexible entre ventiladores y equipos de climatización con los conductos de distribución.

Nuestra junta flexible antivibratoria viene con engatillado tipo LOC-4 y chapa de acero galvanizada de 0,4 mm. (28 ga.) según Normas Europeas.



Detalle junta flexible antivibratoria



Detalle engatillado tipo LOC-4



Presentación en rollos de 25 metros  
Ancho standard 45 + 60 + 45 mm.

Con objeto de impedir y aislar las vibraciones originadas por los climatizadores, ventiladores y otros equipos conectados a los conductos de distribución de aire, se recomienda instalar una junta flexible antivibratoria entre la salida de aire de los equipos y el conducto.

Es necesario por lo tanto seleccionar una lona estanca, impermeable y flexible, de alta calidad y homologada, que pueda soportar las temperaturas tanto del interior como del exterior del conducto.

La junta flexible **CLIMATECH** de **TECNA**, con su exclusivo sistema de unir la chapa con la lona antivibratoria forma un conjunto perfecto, estanco y con una elevada resistencia mecánica.

Habitualmente disponemos en stock de:

**Modelo: BR-25 (RO-4560-25)** utilizado para ventilación en general.

**Modelo: BPU-25 (PU-4560-25)** Homologada para 400°/2 horas.

### Tarifa de precios junta flexible antivibratoria **TECNA CLIMATECH**

Tipo	Ancho total mm.	Código	Precio Rollo 25 m.
<b>BR-25, RO-4560-25</b>	150 mm.	1700000000	<b>88 €</b>
<b>BPU-25, PU-4560-25</b>	150 mm.	1700000006	<b>121 €</b>

\* Precios con descuentos especiales en pedidos por palets.

**PRODUCTO EN STOCK**

## 9.3- Cintas adhesivas de aluminio



### Tarifa de precios cintas adhesivas de aluminio

Modelo	Medidas	Rollos/ Caja	Código	Precio/ Rollo
<b>T 249-40 Micras.</b>	50 mm x 50	24	3503245050	<b>10,30 €</b>
<b>T 249-40 Micras.</b>	75 mm x 50	16	3503247750	<b>15,45 €</b>

\* Precios con descuentos especiales en pedidos por palets

**PRODUCTO EN STOCK**

## 9.4. Masilla de sellado

### TECNA IDENDEN 40-320



**Modelo 40-320** utilizado para ventilación en general.

Composición: Polímero acrílico a base de agua

Temperatura de funcionamiento: -20 °C hasta + 90°C

Presentación: Botes de 6 Kg.

### Tarifa de precios Masilla de sellado

Modelo	Código	Peso kg.	Precio/bote
40-320	40.320 M1	6	28 €

\* Precios con descuentos especiales en pedidos por palets

PRODUCTO EN STOCK

## 9.5. Silenciadores

Las series de silenciadores cilíndricos **TECNA SCO/VIE** y **TECNA SC/VIE** se utilizan para reducir el ruido en el aire acondicionado y ventilación, insertados en conductos circulares o en ventiladores.

### Diseño

- Cuerpo cilíndrico de chapa galvanizada con extremos con insertos roscados
- Forro interior con material absorbente de sonido en la densidad de lana de roca de 70 Kg/m<sup>3</sup>, cubierto por fibra de vidrio superficie de resistencia al fuego M CERO.
- La superficie interior del silenciador se compone de micro-red.

La serie **SC/VIE** puede conectarse directamente a las bridas de los ventiladores de hélice conducidos.

La serie **SCO/VIE** incorpora además la ojiva para aumentar la atenuación del ruido interno.

\*\*\*Las dos series **SCO/VIE** - **SC/VIE**, proporcionan tres longitudes de los cuales 1 a 1,5 - 2 veces el diámetro interno.

La serie **SCO/VIE** (con ojiva), requiere la instalación de un canal circular con la misma sección de los ventiladores axiales internos, con una longitud mínima de un diámetro, colocado entre el silenciador y el ventilador, tanto en admisión, como en impulsión, propiciando también una mayor amortiguación de ruido, lo que lamentablemente genera pérdidas de carga adicional en el sistema, de acuerdo con el flujo de aire (ver gráfico relacionado con el AP (Pa) de cada tamaño). A petición se puede realizar ejecuciones en acero. Campo de trabajo -40 ° C a + 150 ° C.

### Tarifa de precios silenciadores circulares.

#### Silenciadores flexibles para conductos de ventilación



Modelo Diámetro x Longitud	Código	Precio	Dimensiones D/D1	Reducción sonora a 1000/2000 Hz. db(A)
SRP 100/900	2010000318	37 €	100-162	40/33 db(A)
SRP 125/900	2010000319	41 €	125-187	37/36 db(A)
SRP 150/900	2010000320	48 €	150-212	36/34 db(A)
SRP 200/900	2010000321	60 €	200-264	24/28 db(A)
SRP 250/900	2010000322	76 €	250-314	25/16 db(A)
SRP 315/900	2010000323	84 €	315-365	24/14 db(A)

Fabricados con tubo de aluminio flexible exterior y lámina de aluminio interior perforada  
Aislamiento de lana mineral de 25 mm., de espesor.

con manguitos circulares de chapa galvanizada en ambos extremos.

Pérdida de carga aproximada: entre 20 y 40 Pa, a los caudales recomendados.

PRODUCTO EN STOCK

## Silenciadores rígidos en chapa de acero galvanizada para conductos de ventilación



Modelo Diámetro x Longitud	Código	P.V.P.	Dimensiones D/D1	Reducción sonora a 1000/2000 Hz. db(A)
SR 100/900	2010000324	86 €	100-202	44/30 db(A)
SR 125/900	2010000325	102 €	125-225	43/22 db(A)
SR 150/900	2010000326	113 €	150-252	36/25 db(A)
SR 200/900	2010000327	142 €	200-318	39/23 db(A)
SR 250/900	2010000328	172 €	250-358	32/20 db(A)
SR 315/900	2010000329	197 €	315-403	30/14 db(A)
SR 355/900	2010000330	306 €	355-453	25/15 db(A)
SR 400/900	2010000331	374 €	400-503	15/9 db(A)

Fabricados con tubo spiro de chapa de acero galvanizada un tubo interior perforado y lana mineral acústica. Aislamiento de lana mineral de 50 mm., de espesor.

con manguitos circulares de chapa galvanizada en ambos extremos.

Pérdida de carga aproximada: entre 10 y 30 Pa, a los caudales recomendados.

**PRODUCTO EN STOCK**

## 9.6. Cajas filtrantes

Los cajones de filtros externos incluyen un filtro F7, F8 ó F9 en su interior.

Esto permite poder intercalar filtros en el conducto según las necesidades de la instalación.



Cajón exterior con filtro interno

Caudal máximo RCE (m³/h)	Diámetro bocas (mm)	Medidas cajón externo con un filtro (F7/F8/F9)	Precio con filtro F7 ó F8	Precio con filtro F9	Códigos F7 / F8 / F9
410	150	240x240x200	-		73FPF70400 / 73FPF80400 / 73FPF90400
RCE 500	150	450x340x200	155 €	167 €	73FPF70650 / 73FPF80650 / 73FPF90400
RCE 700	150	450x340x200	155 €		73FPF70650 / 73FPF80650 / 73FPF90400
RCE 1200	180	450x340x200	177 €		73FPF71250 / 73FPF81250 / 73FPF91250
RCE 1600	250	450x340x200	183 €	205 €	73FPF71500 / 73FPF81500 / 73FPF91500
RCE 1800	250	450x340x200	183 €		73FPF71800 / 73FPF81800 / 73FPF91500
2000/2300	315	500x400x200			73FPF72200 / 73FPF82200 / 73FPF92200
RCE 2800	315	630x500x200	262 €	294 €	73FPF72200 / 73FPF82200 / 73FPF92200
RCE 3200	315	630x500x200			73FPF72200 / 73FPF82200 / 73FPF92200
RCE 3800	350	630x500x200			73FPF73900 / 73FPF83900 / 73FPF93900
RC4500	350	630x500x200	332 €	389 €	73FPF73900 / 73FPF83900 / 73FPF93900
RCE 5400	350	630x500x200			73FPF73900 / 73FPF83900 / 73FPF93900
RCE 6500	450	630x700x200	459 €	523 €	73FPF76500 / 73FPF86500 / 73FPF96500
RCE 7100	450	630x700x200			73FPF76500 / 73FPF86500 / 73FPF96500

**PRODUCTO EN STOCK, HASTA EL Ø350 INCLUIDO. RESTO DE MODELOS: 2/3 SEMANAS**

## 9.7. Filtros para cajas de ventilación

FILBOX	Dimensiones mm.	Códigos F7	Códigos F8	Precio filtros F7 y F8	Códigos F9	Precio filtros F9
80	220X200X25	73FIF70080	73FIF80080	39 €	73FIF90080	53 €
100	240x240x25	73FIF70400	73FIF80400	40 €	73FIF90400	55 €
125	340x240x25	73FIF70650	73FIF80650	55 €	73FIF90650	64 €
150	340x240x25	73FIF70650	73FIF80650	55 €	73FIF90650	64 €
200	340x300x25	73FIF71250	73FIF81250	63 €	73FIF91250	74 €
315	450x340x25	73FIF71500	73FIF81500	77 €	73FIF91500	89 €
350	500x400x48	73FIF72200	73FIF82200	86 €	73FIF92200	113 €
400	500x400x48	73FIF72200	73FIF82200	86 €	73FIF92200	113 €
450	700x625x48	73FIF74500	73FIF84500	145 €	73FIF94500	168 €

**PRODUCTO EN STOCK**

## 10. Ventilación industrial y de tejado **TECNAVENT**

La gama de ventiladores **TECNAVENT** se amplía ahora con una gama de ventiladores industriales compuesta principalmente por:

- Ventiladores extractores de tejado axiales y centrífugos.
- Ventiladores extractores de tejado con salida horizontal o vertical.
- Ventiladores extractores para aplicaciones especiales.
- Ventiladores para altas temperaturas en continuo (200°C/24h.).
- Ventiladores homologados 400°/2h, con certificado APPLUS.
- Ventiladores antideflagrantes con motor ATEX.
- Ventiladores tubulares axiales con carcasa larga o carcasa corta.
- Ventiladores Axiales de pared.
- Cajas de ventilación CCT muy robustas, homologadas 400°/2h, con ventiladores centrífugos de alta presión y motor exterior con transmisión por poleas.



## 10.1. TN: Extractores de tejado centrífugos con salida horizontal

Para la extracción de aire en industrias, edificios, restaurantes, cocinas y ventilación en general, con temperaturas hasta +80°C en continuo. Gracias a su elevada presión disponible, permite la instalación de conductos. Motores monofásicos 230V/50 Hz, trifásicos una velocidad 230/400V/50 Hz, o trifásicos dos velocidades con una única tensión 400V/50 Hz. Aislamiento clase F, protección IP 55.



TN		Datos técnicos					Precio	Accesorios	
Modelo	Código	Fases	Caudal de aire a descarga libre m³/h	Presión Pa	Potencia kW	Velocidad R.p.m.		Soporte Código/Precio	Compuerta de sobrepresión Código/Precio
TN 05 P4M	73V9999267	M	1150	190	0,12	1400	523 €	73V7999954 66 €	73V7999778 98 €
TN 05 P4T	73V9999266	T	1150	190	0,12	1400	470 €		
TN 05 P6T	73V9999264	T	1150	100	0,09	900	495 €		
TN 20 P4M	73V9999252	M	1800	290	0,18	1400	728 €	73V7999954 66 €	73V7999783 113 €
TN 20 P4T	73V9999251	T	1800	290	0,18	1400	594 €		
TN 20 P6T	73V9999249	T	1100	120	0,09	900	639 €		
TN 20 P4/6T	73V9999254	T	1800/1100	120/290	0,26/0,09	1400/900	774 €	73V7999952 73 €	73V7999780 131 €
TN 30 P4M	73V9999246	M	3050	380	0,25	1400	838 €		
TN 30 P4T	73V9999245	T	3050	380	0,25	1400	701 €		
TN 30 P6T	73V9999243	T	2000	155	0,18	900	719 €		
TN 30 P8T	73V9999242	T	1600	90	0,12	700	848 €		
TN 30 P4/6T	73V9999248	T	3050/2000	380/155	0,26/0,09	1400/900	899 €	73V7999952 73 €	73V7999779 137 €
TN 40 P4M	73V9999239	M	4050	450	0,37	1400	891 €		
TN 40 P4T	73V9999238	T	4050	450	0,37	1400	764 €		
TN 40 P6T	73V9999236	T	2650	185	0,18	900	761 €		
TN 40 P8T	73V9999235	T	1900	130	0,12	700	937 €		
TN 40 P4/6T	73V9999241	T	4050/2650	450/185	0,55/0,18	1400/900	945 €	73V7999951 86 €	73V7999777 157 €
TN 50 P4M	73V9999233	M	5600	540	0,75	1400	1.177 €		
TN 50 P4T	73V9999232	T	5600	540	0,75	1400	1.042 €		
TN 50 P6T	73V9999229	T	3600	230	0,37	900	954 €		
TN 50 P8T	73V9999228	T	2600	140	0,18	700	1.122 €		
TN 50 P4/6T	73V9999234	T	5600/3600	540/230	0,75/0,25	1400/900	1.202 €	73V7999951 86 €	73V7999776 175 €
TN 50 P4/6T	73V9999231	T	3600/2600	230/140	0,37/0,15	900/700	1.135 €		
TN 60 P4M	73V9999225	M	7800	620	1,5	1400	1.190 €		
TN 60 P4T	73V9999223	T	5100	260	0,37	900	1.076 €		
TN 60 P6T	73V9999222	T	3900	155	0,18	700	1.245 €		
TN 60 P8T	73V9999227	T	7800/5100	620/260	1,1/0,37	1400/900	1.477 €	73V7999950 101 €	73V7999775 192 €
TN 60 P4/6T	73V9999224	T	5100/3900	260/155	0,37/0,15	900/700	1.290 €		
TN 70 P6T	73V9999219	T	7000	380	0,75	900	1.508 €		
TN 70 P8T	73V9999217	T	5500	230	0,37	700	1.519 €		
TN 70 P6/8T	73V9999220	T	7000/5500	380/230	0,75/0,3	900/700	1.835 €		
TN 80 P6T	73V9999214	T	10700	490	1,1	900	1.829 €	73V7999949 101 €	73V7999774 232 €
TN 80 P8T	73V9999213	T	8400	290	0,55	700	1.777 €		
TN 80 P6/8T	73V9999216	T	10700/8400	490/290	1,4/0,6	900/700	2.186 €		
TN 90 P6T	73V9999210	T	14000	550	2,2	900	2.217 €	73V7999949 101 €	73V7999773 249 €
TN 90 P8T	73V9999209	T	11000	330	1,1	700	2.080 €		
TN 90 P6/8T	73V9999212	T	14000/15000	550/330	1,84/0,81	900/700	2.497 €		
TN 100 P6T	73V9999262	T	18200	640	3	900	2.680 €	73V7999949 101 €	73V7999775 249 €
TN 100 P8T	73V9999261	T	15000	380	2,2	700	2.663 €		
TN 100 P6/8T	73V9999263	T	18200/15000	640/380	3/1,5	900/700	3.568 €		
TN 110 P6T	73V9999259	T	23800	720	4	900	3.997 €	73V7999953 136 €	73V7999785 398 €
TN 110 P8T	73V9999258	T	19000	430	3	700	3.864 €		
TN 110 P6/8T	73V9999260	T	23800/19000	720/430	4,4/2,9	900/700	5.001 €		
TN 120 P6T	73V9999256	T	30000	760	7,5	900	4.835 €	73V7999953 136 €	73V7999784 484 €
TN 120 P8T	73V9999255	T	24800	460	4	700	4.567 €		
TN 120 P6/8T	73V9999257	T	30000/24800	760/460	7,5/3,7	900/700	6.101 €		

PLAZO DE ENTREGA ESTIMADO: 3/4 SEMANAS

Nota: Bajo demanda, se puede suministrar con motor ATEX.

## 10.2. TNE/H: Extractores de tejado con ventilador axial y salida horizontal

Gama de extractores axiales para extracción de aire viciado en almacenes, fábricas, etc., donde se necesiten grandes caudales de aire con presiones disponibles relativamente bajas, cuando no se necesita instalación de conductos. Temperatura de trabajo: de -20°C a +50°C. Motores monofásicos 230V/50 Hz, trifásicos una velocidad 230/400V/50 Hz, o trifásicos dos velocidades con una única tensión 400V/50 Hz. Aislamiento clase F, protección IP 55.



TNE/H		Datos técnicos						Accesorios
Modelo	Código	Fases	Caudal de aire a descarga libre	Presión	Potencia	Velocidad	Precio	Compuerta de sobrepresión
			m³/h	Pa	kW	R.p.m.		Código/Precio
TNE/H 404 M	73V9999081	M	4400	130	0,18	1400	840 €	73V7999793 214 €
TNE/H 404 T	73V9999080	T	4400	130	0,18	1400	780 €	
TNE/H 406 T	73V9999078	T	2850	50	0,18	900	801 €	
TNE/H 404/6 T	73V9999079	T	4400/2850	130/50	0,26 / 0,09	1400/900	977 €	
TNE/H 454 M	73V9999077	M	7050	120	0,37	1400	937 €	73V7999792 229 €
TNE/H 454 T	73V9999076	T	7050	120	0,37	1400	832 €	
TNE/H 456 T	73V9999074	T	4650	65	0,18	900	841 €	
TNE/H 454/6 T	73V9999075	T	7050/4650	120/65	0,37 / 0,12	1400/900	1.069 €	
TNE/H 504 M	73V9998098	M	9200	145	0,55	1400	926 €	73V7999791 254 €
TNE/H 504 T	73V9999073	T	9200	145	0,55	1400	867 €	
TNE/H 506 T	73V9999071	T	6000	65	0,18	900	880 €	
TNE/H 504/6 T	73V9999072	T	9200/6000	145/65	0,55 / 0,18	1400/900	1.138 €	
TNE/H 564 M	73V9998097	M	13300	225	1,1	1400	1.165 €	73V7999790 282 €
TNE/H 564 T	73V9999070	T	13300	225	1,1	1400	1.178 €	
TNE/H 566 T	73V9999068	T	8150	85	0,37	900	1.057 €	
TNE/H 56/8 T	73V9999066	T	6450	50	0,12	700	1.144 €	
TNE/H 564/6 T	73V9999069	T	13300/8150	225/85	1,1 / 0,37	1400/900	1.555 €	
TNE/H 566/8 T	73V9999067	T	8150/6450	85/50	0,37 / 0,15	900/700	1.463 €	
TNE/H 634 T	73V9999065	T	17100	240	1,5	1400	1.344 €	73V7999789 307 €
TNE/H 636 T	73V9999063	T	10600	95	0,37	900	1.153 €	
TNE/H 638 T	73V9999061	T	8000	55	0,18	700	1.264 €	
TNE/H 634/6 T	73V9999064	T	17100/10600	240/95	1,7 / 0,6	1400/900	1.709 €	
TNE/H 636/8 T	73V9999062	T	10600/8000	95/55	0,37 / 0,15	900/700	1.631 €	
TNE/H 716 T	73V9999060	T	16700	105	0,75	900	1.494 €	73V7999788 346 €
TNE/H 718 T	73V9999058	T	12400	55	0,37	700	1.430 €	
TNE/H 716/8 T	73V9999059	T	16700/12400	105/55	0,75 / 0,3	900/700	2.144 €	
TNE/H 806 T	73V9999057	T	25400	130	1,5	900	2.083 €	73V7999787 375 €
TNE/H 808 T	73V9999054	T	18800	65	0,55	700	1.941 €	
TNE/H 806/8 T	73V9999056	T	25400/18800	130/65	1,4 / 0,6	900/700	2.469 €	
TNE/H 906 T	73V9999053	T	33800	145	2,2	900	2.522 €	73V7999786 402 €
TNE/H 908 T	73V9999050	T	25000	80	1,1	700	2.331 €	
TNE/H 906/8 T	73V9999052	T	33800/25000	145/80	2,2 / 0,9	900/700	2.999 €	
TNE/H 1006 T	73V9999084	T	43700	180	3	900	2.960 €	73V7999794 429 €
TNE/H 1008 T	73V9999082	T	33000	100	1,5	700	2.545 €	
TNE/H 1006/8 T	73V9999083	T	43700/33000	180/100	3,5 / 1,5	900/700	3.277 €	

PLAZO DE ENTREGA ESTIMADO: 3/4 SEMANAS

Nota: Bajo demanda, se puede suministrar con motor ATEX.



## 10.3. TN/SP: Extractores de tejado centrífugos homologados 400°C/2horas con salida horizontal

Homologados para la extracción de humos en caso de incendio según la norma europea EN 1201-2:2002/AC:2005, y certificados en los laboratorios APPLUS con el certificado nº 0370-CPD-0836. Pueden trabajar también en servicio continuo con aire hasta +80°C.

Motores cerrados, con ventilación externa, monofásicos 230V/50 Hz, trifásicos una velocidad 230/400V/50 Hz, o trifásicos dos velocidades con una única tensión 400V/50 Hz. Aislamiento clase F, protección IP 55.



TN/SP		Datos técnicos					Accesorios		
Modelo	Código	Fases	Caudal de aire a descarga libre	Presión	Potencia	Velocidad	Precio	Soporte	Compuerta de sobrepresión
			m³/h	Pa	kW	R.p.m.		Código/Precio	Código/Precio
TN/SP 20 P4M	73V9999204	M	1800	290	0,18	1400	825 €	73V7999954 66 €	73V7999783 113 €
TN/SP 20 P4T	73V9999203	T	1000	290	0,18	1400	721 €		
TN/SP 20 P6T	73V9999201	T	1100	120	0,09	900	739 €		
TN/SP 20 P4T	73V9999205	T	1800/1100	120/250	0,26/0,09	1400/900	921 €		
TN/SP 30 P4M	73V9999199	M	3050	380	0,25	1400	984 €	73V7999952 73 €	73V7999780 131 €
TN/SP 30 P4T	73V9999198	T	3050	380	0,25	1400	860 €		
TN/SP 30 P6T	73V9999196	T	2000	155	0,18	900	880 €		
TN/SP 30 P8T	73V9999195	T	1600	90	0,12	700	1.008 €		
TN/SP 30 P4/6T	73V9999200	T	3050/2000	380/155	0,26/0,09	1400/900	1.055 €		
TN/SP 40 P4M	73V9999193	M	4050	450	0,37	1400	1.085 €	73V7999952 73 €	73V7999779 137 €
TN/SP 40 P4T	73V9999192	T	4050	450	0,37	1400	968 €		
TN/SP 40 P6T	73V9999190	T	2650	185	0,18	900	948 €		
TN/SP 40 P8T	73V9999189	T	1900	130	0,12	700	1.048 €		
TN/SP 40 P4/6T	73V9999194	T	4050/2650	450/185	0,55/0,18	1400/900	1.128 €		
TN/SP 50 P4M	73V9999187	M	5600	540	0,75	1400	1.294 €	73V7999951 86 €	73V7999777 157 €
TN/SP 50 P4T	73V9999186	T	5600	540	0,75	1400	1.224 €		
TN/SP 50 P6T	73V9999183	T	3600	230	0,37	900	1.206 €		
TN/SP 50 P8T	73V9999182	T	2600	140	0,18	700	1.232 €		
TN/SP 50 P4/6T	73V9999188	T	5600/3600	540/230	0,75/0,25	1400/900	1.404 €		
TN/SP 50 P6/8T	73V9999185	T	3600/2600	230/140	0,37/0,15	900/700	1.379 €		
TN/SP 60 P4M	73V9999180	M	7800	620	1,5	1400	1.467 €	73V7999951 86 €	73V7999776 175 €
TN/SP 60 P6T	73V9999178	T	5100	260	0,37	900	1.355 €		
TN/SP 60 P8T	73V9999177	T	3900	155	0,18	700	1.406 €		
TN/SP 60 P4/6T	73V9999181	T	7800/5500	620/260	1,1/0,37	1400/900	1.739 €		
TN/SP 60 P6/8T	73V9999179	T	5100/3900	260/155	0,37/0,15	900/700	1.602 €		
TN/SP 70 P6M	73V9999175	M	7000	380	0,75	900	1.597 €	73V7999950 101 €	73V7999775 192 €
TN/SP 70 P8T	73V9999174	T	5500	230	0,37	700	1.848 €		
TN/SP 70 P6/8T	73V9999176	T	7000/5500	380/230	0,75/0,3	900/700	2.212 €		
TN/SP 80 P6T	73V9999172	T	10700	490	1,1	900	2.080 €	73V7999949 101 €	73V7999774 232 €
TN/SP 80 P8T	73V9999171	T	8400	290	0,55	700	1.012 €		
TN/SP 80 P6/8T	73V9999173	T	10700/8400	490/290	1,4/0,6	900/700	2.458 €		
TN/SP 90 P6T	73V9999169	T	14000	550	2,2	900	2.485 €	73V7999949 101 €	73V7999773 249 €
TN/SP 90 P8T	73V9999168	T	11000	330	1,1	700	2.292 €		
TN/SP 90 P6/8T	73V9999170	T	14000/11000	550/330	1,84/0,81	900/700	3.011 €		
TN/SP 100 P6T	73V9999207	T	18200	640	3	900	2.933 €	73V7999949 101 €	73V7999773 249 €
TN/SP 100 P8T	73V9999206	T	15000	380	2,2	700	2.898 €		
TN/SP 100 P6/8T	73V9999208	T	18200/15000	640/380	3/1,5	900/700	3.745 €		

PLAZO DE ENTREGA ESTIMADO: 3/4 SEMANAS

Dimensiones TN/SP

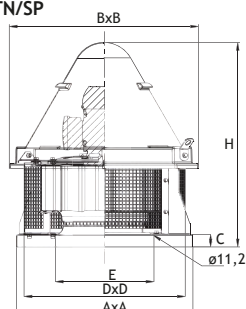

Dimensiones							
Tamaño	AxA	BxB	C	DxD	ØE	H	Kg.
20	400	470	40	350	250	520	20
30	560	595	40	460	300	650	28
40	560	595	40	460	350	650	34
50	710	800	40	610	400	700	45
60	710	800	40	610	450	700	54
70	900	1000	40	800	500	880	63
80	900	1000	45	800	550	910	85
90	900	1000	45	800	600	940	105
100	900	1000	45	800	600	960	120



### 10.4. VIE/A: Ventiladores axiales tubulares de carcasa larga

Amplísima gama desde diámetro 310 a 1.400 mm., y caudales hasta 123.000 m³/h., para aplicaciones donde se necesiten grandes caudales a presiones moderadas. Las bridas en ambos extremos permiten la instalación directa con conductos circulares.

Motores cerrados, monofásicos 230V/50 Hz, trifásicos una velocidad 230/400V/50 Hz, o trifásicos dos velocidades con una única tensión 400V/50 Hz. Aislamiento clase F, protección IP 55. Temperaturas de trabajo desde -20°C a +50°C.

VIE/A		Datos técnicos					Accesorios		
Modelo	Código	Fases	Caudal de aire a descarga libre	Presión	Potencia	Velocidad	Precio	Rejilla de protección	Pies soporte
			m³/h	Pa	kW	R.p.m.		Código/Precio	Código/Precio
VIE/A 312 M	73V9998688	M	2820	230	0,25	2800	493 €		
VIE/A 314 M	73V9998686	M	2450	70	0,12	1400	482 €	73V7999531 31 €	73V7999835 86 €
VIE/A 312 T	73V9998687	T	3150	250	0,25	2800	456 €		
VIE/A 314 T	73V9998685	T	2400	70	0,12	1400	445 €		
VIE/A 352 M	73V9998684	M	6100	390	1,1	2800	778 €		
VIE/A 354 M	73V9998681	M	3020	95	0,18	1400	517 €	73V7999532 36 €	73V7999834 90 €
VIE/A 352 T	73V9998683	T	5900	425	1,1	2800	647 €		
VIE/A 354 T	73V9998680	T	3500	95	0,18	1400	478 €		
VIE/A 352/4 T	73V9998682	T	6100/3050	390/70	0,96/0,25	2800/1400	662 €		
VIE/A 404 M	73V9998677	M	4500	110	0,25	1400	616 €		
VIE/A 402 T	73V9998679	T	9400	530	1,5	2800	758 €		
VIE/A 404 T	73V9998676	T	4400	130	0,18	1400	506 €	73V7999533 47 €	73V7999833 94 €
VIE/A 406 T	73V9998110	T	2850	50	1,18	900	544 €		
VIE/A 404/4 T	73V9998678	T	9700/4850	500/110	2,0/0,05	2800/1400	898 €		
VIE/A 404/6 T	73V9998107	T	4400/2850	130/50	0,26/0,09	1400/900	821 €		
VIE/A 454 M	73V9998673	M	7050	120	0,37	1400	676 €		
VIE/A 452 T	73V9998675	T	13100	575	3	2800	926 €	73V7999534 60 €	73V7999832 98 €
VIE/A 454 T	73V9998672	T	7050	120	0,37	1400	563 €		
VIE/A 456 T	73V9998108	T	4650	65	0,18	500	564 €		
VIE/A 452/4 T	73V9998674	T	12100/6050	540/120	3,1/0,81	2800/1400	1.001 €		
VIE/A 454/6 T	73V9998106	T	7050/4650	120/65	0,37/0,12	1400/900	922 €		
VIE/A 504 M	73V9998669	M	9200	145	0,55	1400	790 €		
VIE/A 502 T	73V9998671	T	17000	680	4	2800	1.249 €		
VIE/A 504 T	73V9998668	T	9200	145	0,55	1400	673 €	73V7999535 64 €	73V7999831 101 €
VIE/A 506 T	73V9998109	T	6000	65	0,18	900	637 €		
VIE/A 504/4 T	73V9998670	T	16000/8000	580/140	4,4/1,1	2800/1400	1.139 €		
VIE/A 504/6 T	73V9998105	T	9200/6000	85/50	0,37/0,15	1400/900	1.061 €		
VIE/A 564 M	73V9998666	M	11800	190	1,1	1400	1.014 €		
VIE/A 564 T	73V9998666	T	13300	225	1,1	1400	887 €	73V7999536 77 €	73V7999830 116 €
VIE/A 566 T	73V9998664	T	8150	85	0,37	900	782 €		
VIE/A 568 T	73V9998662	T	6450	50	0,12	700	888 €		
VIE/A 564/6 T	73V9998665	T	13300/8150	225/85	1,1/0,37	1400/900	1.131 €		
VIE/A 566/8 T	73V9998663	T	8150/6450	85/50	0,37/0,15	900/700	1.011 €		
VIE/A 634 T	73V9998661	T	17100	240	1,5	1400	947 €		
VIE/A 636 T	73V9998659	T	10600	95	0,37	900	827 €	73V7999537 89 €	73V7999829 127 €
VIE/A 638 T	73V9998657	T	8000	55	0,18	700	920 €		
VIE/A 634/6 T	73V9998660	T	17100/10600	240/95	1,7/0,6	1400/900	1.216 €		
VIE/A 636/8 T	73V9998658	T	10600/8000	95/55	0,37/0,15	900/700	1.148 €		
VIE/A 714 T	73V9998656	T	25700	250	3	1400	1.292 €		
VIE/A 716 T	73V9998654	T	16700	105	0,75	900	1.205 €	73V7999538 102 €	73V7999828 141 €
VIE/A 718 T	73V9998652	T	12400	55	0,37	700	1.040 €		
VIE/A 714/6 T	73V9998655	T	25700/16700	250/105	3,0/0,9	1400/900	1.567 €		
VIE/A 716/8 T	73V9998653	T	16700/12400	105/55	0,75/0,3	900/700	1.393 €		
VIE/A 804 T	73V9998651	T	36800	330	5,5	1400	2.017 €		
VIE/A 806 T	73V9998649	T	25400	130	1,5	900	1.598 €	73V7999539 116 €	73V7999827 159 €
VIE/A 808 T	73V9998647	T	18800	65	0,55	700	1.577 €		
VIE/A 804/6 T	73V9998650	T	36800/25400	330/130	5,5/1,6	1400/900	2.403 €		
VIE/A 806/8 T	73V9998648	T	25400/18800	130/65	1,4/0,6	900/700	1.991 €		
VIE/A 904 T	73V9998646	T	51000	330	7,5	1400	2.594 €		
VIE/A 906 T	73V9998644	T	33800	145	2,2	900	2.163 €	73V7999540 136 €	73V7999826 175 €
VIE/A 908 T	73V9998642	T	25000	80	1,1	700	1.996 €		
VIE/A 904/6 T	73V9998645	T	51000/33800	330/145	7,2/2,5	1400/900	3.374 €		
VIE/A 906/8 T	73V9998643	T	33800/25000	145/80	2,2/0,9	900/700	2.572 €		
VIE/A 1004 T	73V9998706	T	65700	445	11	1400	3.205 €		
VIE/A 1006 T	73V9998704	T	43700	180	3	900	2.756 €	73V7999541 160 €	73V7999840 192 €
VIE/A 1008 T	73V9998702	T	33000	100	1,5	700	2.307 €		
VIE/A 1004/6 T	73V9998705	T	65700/43700	445/180	11,0/3,6	1400/900	3.961 €		
VIE/A 1006/8 T	73V9998703	T	43700/52300	180/100	3,5/1,5	900/700	2.938 €		
VIE/A 1126 T	73V9998701	T	71000	280	11	900	4.651 €	73V7999543 220 €	73V7999839 241 €
VIE/A 1128 T	73V9998699	T	67400	160	5,5	700	3.456 €		
VIE/A 1126/8 T	73V9998700	T	71000/52300	280/150	11,0/5,0	900/700	6.178 €		
VIE/A 1256 T	73V9998698	T	91000	300	15	700	6.062 €	73V7999542 264 €	73V7999838 312 €
VIE/A 1258 T	73V9998696	T	67400	160	5,5	700	4.283 €		
VIE/A 1256/8 T	73V9998697	T	91000/67400	300/160	14,0/8,0	900/700	7.278 €		
VIE/A 1406 T	73V9998695	T	12300	340	18,5	900	7.959 €	73V7999544 262 €	73V7999837 351 €
VIE/A 1408 T	73V9998693	T	91400	185	7,5	700	5.841 €		
VIE/A 1406/8 T	73V9998694	T	12300/91400	340/185	18,0/8,5	900/700	10.399 €		

PLAZO DE ENTREGA ESTIMADO: 3/4 SEMANAS

Ver dimensiones en página

## 10.5. VHS: Ventiladores axiales de pared

Gama de ventiladores axiales con marco cuadrado para aplicaciones donde se requieran grandes caudales de aire con muy bajas presiones de trabajo. Se instalan normalmente en pared o ventana en edificios industriales, establos, granjas, invernaderos, secaderos, cocinas restaurantes, talleres, etc., El flujo de aire va del motor hacia el ventilador y se pueden instalar tanto horizontal como verticalmente. Características de los motores igual a los modelos anteriores.



VHS		Datos técnicos					Accesorios		
Modelo	Código	Fases	Caudal de aire a descarga libre	Presión	Potencia	Velocidad	Precio	Compuerta de sobrepresión	Rejilla de protección
			m³/h	Pa	kW	R.p.m.		Código/Precio	Código/Precio
VHS 254 M	73V9998765	M	1050	40	0,12	1400	474 €	73V7999772 97 €	73V7999819 28 €
VHS 254 T	73V9998742	T	1050	40	0,12	1400	448 €		
VHS 312 M	73V9998735	M	3100	230	0,25	2750	478 €	73V7999771 100 €	73V7999818 31 €
VHS 314 M	73V9998270	M	2450	75	0,12	1400	480 €		
VHS 312 T	73V9998731	T	3100	230	0,25	2750	455 €		
VHS 314 T	73V9998764	T	2450	75	0,12	1400	461 €	73V7999770 106 €	73V7999817 36 €
VHS 354 M	73V9998763	M	3550	95	0,12	1400	554 €		
VHS 354 T	73V9998125	T	3550	95	0,12	1400	466 €		
VHS 356 T	73V9998762	T	2200	40	0,07	900	518 €	73V7999769 114 €	73V7999816 46 €
VHS 404 M	73V9998761	M	4400	120	0,25	1400	580 €		
VHS 404 T	73V9998760	T	4400	120	0,25	1400	513 €		
VHS 406 T	73V9998758	T	2900	50	0,12	900	521 €	73V7999768 125 €	73V7999815 58 €
VHS 454 M	73V9998757	M	6300	120	0,37	1400	732 €		
VHS 454 T	73V9998756	T	7100	125	0,37	1400	581 €		
VHS 456 T	73V9998754	T	4550	50	0,12	900	556 €	73V7999767 145 €	73V7999814 63 €
VHS 454/6 T	73V9998730	T	7100/4550	125/50	0,37/0,12	1400/900	823 €		
VHS 504 M	73V9998753	M	8000	120	0,37	1400	762 €		
VHS 504 T	73V9998752	T	7900	150	0,37	1400	666 €	73V7999766 161 €	73V7999813 74 €
VHS 506 T	73V9998749	T	5200	65	0,18	900	650 €		
VHS 508 T	73V9998747	T	4000	40	0,12	700	771 €		
VHS 504/6 T	73V9998729	T	7900/5200	150/65	0,55/0,18	1400/900	947 €	73V7999765 169 €	73V7999812 89 €
VHS 564 M	73V9998778	M	10200	140	0,55	1400	881 €		
VHS 564 T	73V9998744	T	10300	200	0,55	1400	719 €		
VHS 566 T	73V9998743	T	6300	70	0,18	900	692 €	73V7999764 194 €	73V7999811 100 €
VHS 568 T	73V9998741	T	4950	45	0,12	700	796 €		
VHS 564/6 T	73V9998751	T	10300/6300	200/70	0,81/0,28	1400/900	1.048 €		
VHS 634 T	73V9998738	T	17100	240	1,5	1400	991 €	73V7999764 194 €	73V7999811 100 €
VHS 636 T	73V9998737	T	10600	95	0,37	900	814 €		
VHS 638 T	73V9998736	T	8000	55	0,18	700	868 €		
VHS 634/6 T	73V9998746	T	17100/10600	240/95	1,7/0,6	1400/900	3.011 €	73V7999764 194 €	73V7999811 100 €
VHS 714 T	73V9998734	T	21800	270	2,2	1400	1.300 €		
VHS 716 T	73V9998733	T	13500	105	0,55	900	1.048 €		
VHS 718 T	73V9998732	T	10200	60	0,25	700	1.042 €	73V7999764 194 €	73V7999811 100 €
VHS 714/6 T	73V9998740	T	21800/13500	270/105	2,2/0,75	1400/900	1.597 €		

PLAZO DE ENTREGA ESTIMADO: 3/4 SEMANAS

Dimensiones de la Serie VHS y VHS-ATX

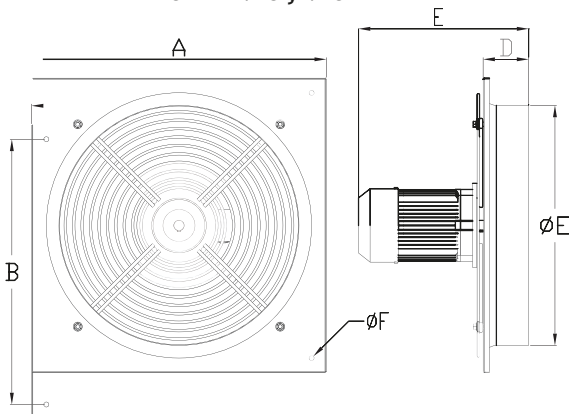

Tamaño	Dimensiones						Kg.
	A	B	C	D	E	F	
250	400	350	265	57	225	8,5	7,0
310	465	405	312	77	285	10	11,0
350	525	465	365	90	315	10	12,0
400	580	520	413	100	325	10	14,0
450	630	570	457	107	370	10	18,0
500	700	640	512	137	405	10	22,0
560	765	695	570	122	385	10	25,0
630	800	730	640	93	385	12	26,0
710	850	800	710	93	440	12	35,0

## 10.6. CCT: Caja de ventilación centrífuga de 400°/2horas de alta presión

Robustas cajas centrífugas de ventilación homologadas 400°/2h., (Según norma UNI-EN 1201-3), con certificado APPLUS N° 07/32302009 PER, equipadas con ventiladores centrífugos de alta presión, y con caudales desde 1.600 m³/h., hasta 35.000 m³/h., y fabricadas para soportar motores hasta de 30 kw., con elevadas presiones disponibles desde un mínimo de 100 Pa., hasta un máximo de 1.760 Pa.

Pueden utilizarse para aspirar aire o humos con temperaturas de hasta 300°C en continuo o 400°/2h., en caso de incendio.



CCT		Datos técnicos						Accesorios
Modelo	Código	Fases	Caudal de aire a descarga libre	Presión	Potencia	Velocidad	Precio	Tejadillo
			m³/h	Pa	kW	R.p.m.		Código/Precio
CCT 250/A	73V9999991	T	5700	760	2,2	1800	2.562 €	
CCT 250/B	73V9999988	T	5100	600	1,5	1600	2.418 €	
CCT 250/C	73V9999985	T	4300	440	1,1	1400	2.348 €	
CCT 250/D	73V9999982	T	3700	340	0,75	1200	2.280 €	
CCT 250/E	73V9999979	T	3200	220	0,37	1000	2.174 €	
CCT 250/A - 4/6	73V9999990	T	5700/3600	760/330	2,2/0,75	1800/1150	2.877 €	
CCT 250/B - 4/6	73V9999987	T	5100/3200	600/260	1,7/0,6	1600/1150	2.692 €	73V7999643
CCT 250/C - 4/6	73V9999984	T	4300/2700	440/200	1,1/0,37	1400/900	2.606 €	287 €
CCT 250/D - 4/6	73V9999981	T	3700/2300	340/145	0,8/0,28	1200/700	2.548 €	
CCT 250/E - 4/6	73V9999978	T	3200/2000	220/100	0,8/0,28	1200/700	2.434 €	
CCT 250/A - 4/8	73V9999989	T	5700/2850	760/185	2,5/0,58	1800/900	2.777 €	
CCT 250/B - 4/8	73V9999986	T	5100/2550	600/145	1,83/0,44	1600/800	2.606 €	
CCT 250/C - 4/8	73V9999983	T	4300/2150	440/110	1,17/0,29	1400/700	2.520 €	
CCT 250/D - 4/8	73V9999980	T	3700/1850	340/80	0,91/0,22	1200/600	2.477 €	
CCT 250/E - 4/8	73V9999977	T	3200/1600	220/60	0,47/0,11	1000/500	2.391 €	
CCT 300/A	73V9999976	T	9800	1100	5,5	1800	3.272 €	
CCT 300/B	73V9999973	T	8800	880	4	1600	3.035 €	
CCT 300/C	73V9999970	T	7700	660	0,37	1400	2.846 €	
CCT 300/D	73V9999967	T	6700	480	2,2	1200	2.740 €	
CCT 300/E	73V9999964	T	5500	340	1,1	1000	2.534 €	
CCT 300/A - 4/6	73V9999975	T	9800/6200	1100/490	5,9/2	1800/1150	3.694 €	
CCT 300/B - 4/6	73V9999972	T	8800/5600	880/390	4,2/1,4	1600/1020	3.543 €	73V7999642
CCT 300/C - 4/6	73V9999969	T	7700/4900	660/300	3/0,9	1400/900	3.167 €	327 €
CCT 300/D - 4/6	73V9999966	T	6700/4200	480/220	2,2/0,75	1200/770	3.121 €	
CCT 300/E - 4/6	73V9999963	T	5500/3500	430/150	1,1/0,37	1000/640	2.806 €	
CCT 300/A - 4/8	73V9999974	T	9800/4900	1100/275	6,1/1,47	1800/900	3.479 €	
CCT 300/B - 4/8	73V9999971	T	8800/4400	880/215	4,4/1,1	1600/800	3.364 €	
CCT 300/C - 4/8	73V9999968	T	7700/3800	660/165	3,38/0,88	1400/700	3.121 €	
CCT 300/D - 4/8	73V9999965	T	6700/3300	480/120	2,5/0,58	1200/600	2.963 €	
CCT 300/E - 4/8	73V9999962	T	5500/2700	340/85	1,17/0,29	1000/500	2.863 €	
CCT 350/A	73V9999961	T	13600	1140	11	1600	5.827 €	
CCT 350/B	73V9999958	T	12000	860	5,5	1400	3.631 €	
CCT 350/C	73V9999955	T	10200	630	4	1200	3.358 €	
CCT 350/D	73V9999952	T	8400	440	2,2	1000	3.073 €	
CCT 350/E	73V9999949	T	6800	260	1,1	800	2.867 €	
CCT 350/A - 4/6	73V9999960	T	13600/8700	1140/500	11/3,6	1600/1020	6.657 €	
CCT 350/B - 4/6	73V9999957	T	12000/6500	860/380	5,9/2	1400/900	4.123 €	73V7999641
CCT 350/C - 4/6	73V9999954	T	10200/6500	630/280	4,2/1,4	1200/770	3.879 €	362 €
CCT 350/D - 4/6	73V9999951	T	8400/5300	440/190	2,2/0,75	1000/640	3.393 €	
CCT 350/E - 4/6	73V9999948	T	6800/4300	260/120	1,1/0,37	800/510	3.207 €	
CCT 350/A - 4/8	73V9999959	T	13600/6800	1140/280	11,7/2,9	1600/800	6.429 €	
CCT 350/B - 4/8	73V9999956	T	12000/6000	860/215	6,1/1,47	1400/700	3.980 €	
CCT 350/C - 4/8	73V9999953	T	10200/5100	630/160	4,4/1,1	1200/600	3.694 €	
CCT 350/D - 4/8	73V9999950	T	8400/4200	440/110	2,5/0,58	1000/500	3.307 €	
CCT 350/E - 4/8	73V9999947	T	6300/3400	260/70	1,17/0,29	800/400	3.063 €	
CCT 400/A	73V9999946	T	18500	1160	11	1400	6.448 €	
CCT 400/B	73V9999943	T	16000	840	7,5	1200	4.198 €	
CCT 400/C	73V9999940	T	13000	580	4	1000	3.570 €	
CCT 400/D	73V9999937	T	10500	380	2,2	800	3.293 €	
CCT 400/A - 4/6	73V9999945	T	18500/11800	1160/515	11/3,6	1400/900	7.287 €	
CCT 400/B - 4/6	73V9999942	T	16000/10200	840/380	7,5/2,5	1200/770	5.770 €	73V7999640
CCT 400/C - 4/6	73V9999939	T	13000/8300	580/265	4,2/1,04	1000/640	4.080 €	389 €
CCT 400/D - 4/6	73V9999936	T	10500/6700	380/170	2,2/0,75	800/510	3.636 €	
CCT 400/A - 4/8	73V9999944	T	18500/9200	1160/290	11,7/2,9	1400/700	7.087 €	
CCT 400/B - 4/8	73V9999941	T	16000/8000	840/215	8,8/2,2	1200/600	5.641 €	
CCT 400/C - 4/8	73V9999938	T	13000/6500	580/150	4,4/1,1	1000/500	3.923 €	
CCT 400/D - 4/8	73V9999935	T	10500/5200	380/95	2,5/0,58	800/400	3.550 €	
CCT 450/A	73V9999934	T	25500	1500	22	700	8.286 €	
CCT 450/B	73V9999931	T	22000	1100	15	1200	7.230 €	
CCT 450/C	73V9999928	T	18000	780	7,5	1000	5.486 €	
CCT 450/D	73V9999925	T	15000	500	4	800	4.315 €	
CCT 450/E	73V9999922	T	11000	260	1,5	600	3.882 €	
CCT 450/A - 4/6	73V9999933	T	25500/16300	1500/670	22/6,6	1400/900	9.650 €	
CCT 450/B - 4/6	73V9999930	T	22000/14000	1100/495	16,1/5,1	1200/770	8.475 €	73V7999639
CCT 450/C - 4/6	73V9999927	T	18000/11500	780/340	7,5/2,5	1000/640	7.287 €	402 €
CCT 450/D - 4/6	73V9999924	T	15000/9600	500/220	4,2/1,4	800/510	4.825 €	
CCT 450/E - 4/6	73V9999921	T	11000/7000	260/125	1,7/0,6	600/380	4.152 €	
CCT 450/A - 4/8	73V9999932	T	25500/12700	1500/380	24,2/6,1	1400/700	9.492 €	
CCT 450/B - 4/8	73V9999929	T	22000/11000	1100/280	15,4/3,6	1200/600	8.046 €	
CCT 450/C - 4/8	73V9999926	T	18000/9000	780/195	8,8/2,2	1000/500	6.228 €	
CCT 450/D - 4/8	73V9999923	T	15000/7500	500/125	4,4/1,1	800/400	4.681 €	
CCT 450/E - 4/8	73V9999920	T	11000/5500	260/70	1,83/0,44	600/300	4.123 €	
CCT 500/A	73V9999919	T	35000	1850	30	1400	10.861 €	
CCT 500/B	73V9999916	T	30000	1300	22	1200	8.776 €	
CCT 500/C	73V9999913	T	25000	900	15	1000	7.709 €	
CCT 500/D	73V9999910	T	20000	600	7,5	800	6.468 €	
CCT 500/E	73V9999907	T	16000	340	3	600	4.728 €	
CCT 500/A - 4/6	73V9999918	T	35000/22400	1850/810	30/11	1400/900	14.746 €	
CCT 500/B - 4/6	73V9999915	T	30000/19200	1300/595	22/6,6	1200/770	10.351 €	73V7999638
CCT 500/C - 4/6	73V9999912	T	25000/16000	900/415	16,1/5,1	1000/640	9.077 €	429 €
CCT 500/D - 4/6	73V9999909	T	20000/12800	600/265	7,5/2,5	800/510	6.357 €	
CCT 500/E - 4/6	73V9999906	T	16000/10200	340/150	3/0,9	600/380	5.068 €	
CCT 500/A - 4/8	73V9999917	T	35000/17500	1850/455	29,4/7,3	1400/700	12.327 €	
CCT 500/B - 4/8	73V9999914	T	30000/15000	1300/335	24,2/6,1	1200/600	9.965 €	
CCT 500/C - 4/8	73V9999911	T	25000/12500	900/230	15,4/3,6	1000/500	8.504 €	
CCT 500/D - 4/8	73V9999908	T	20000/10000	600/150	8,8/2,2	800/400	7.230 €	
CCT 500/E - 4/8	73V9999905	T	16000/8000	340/85	3,38/0,38	600/300	5.040 €	

PLAZA DE ENTREGA ESTIMADO: 3/4 SEMANAS

“Juntarse es un comienzo,  
permanecer unidos un progreso,  
trabajar en equipo es un éxito”





1. Fancoils	106
2. Convectores de suelo con ventilación forzada y natural	144
3. Bomba de calor de uso residencial	149
4. Bomba de calor de uso comercial e industrial	155
5. Dispositivos electrónicos de gestión	170
6. UTA's	172

**Soluciones personalizadas  
en climatización**

# 1. Fancoils

TECNA pone a su disposición una gama completa de fancoils de la marca **SABIANA**, uno de los primeros fabricantes europeos de fancoils y donde la fabricación está completamente integrada.

Un producto a la vanguardia en cuestión de diseño, prestaciones, silencio, consumo y funcionalidad.

La gama más completa, perfectamente apta para satisfacer cualquier exigencia de climatización de ambientes de trabajo como oficinas, tiendas, restaurantes y habitaciones de hotel.

## Características principales:

- Certificación EUROVENT.
- Fabricación 100% europea de excelente relación calidad / precio.
- Fancoils con muy bajo nivel sonoro(db) en toda la gama.
- Espectacular acabado en toda la gama con numerosos premios de diseño.
- Versión con motor ECM INVERTER opcional en toda la gama de fancoils.
- Gran versatilidad con multitud de modelos en toda la gama de fancoils:

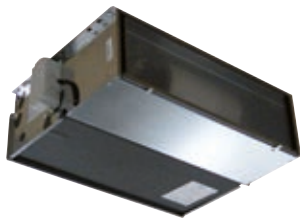

Fancoil sin envoltente **TECNA SABIANA CRC IO-IV**



Fancoil sin envoltente **media presión hasta 80 Pa. TECNA SABIANA CRSL**



Fancoil sin envoltente **alta presión hasta 400 Pa. TECNA SABIANA MAESTRO MTL**



Fancoil de baja silueta **TECNA SABIANA CARISMA WHISPER CFF-ECM**



Fancoil tipo mueble **TECNA SABIANA CARISMA CRC MV**



Fancoil tipo mueble **TECNA SABIANA CARISMA CRC MO-MVB**



Fancoil tipo split de pared **TECNA SABIANA CARISMA FLY**



Fancoil tipo cassette **TECNA SABIANA SKYSTAR JUMBO ECM**

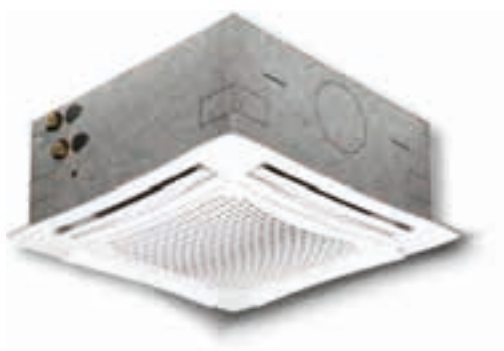

Fancoil tipo Cassette **TECNA SABIANA SKYSTAR**

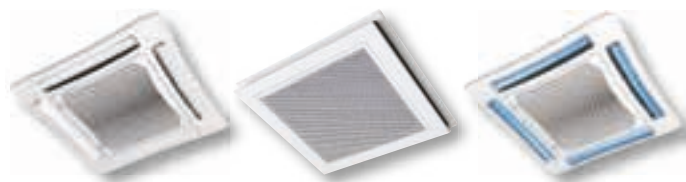

Diferentes diseños de carcasas para **TECNA SABIANA SKYSTAR**.



Fancoil tipo Cassette **TECNA SABIANA COANDA**



T15 FCT

T-MB

RS-RT03



CB TOUCH



T17 FCT

Controles para fancoils **TECNA SABIANA**

**ACCESORIO OPCIONAL:**

**Filtro patentado CRYSTALL electrostático y biocida**, asegura aire limpio y elimina bacterias y virus, con eficiencias ePM1 70% - ePM2,5 75% - ePM10 80% @ UNE EN ISO 16890: 2016, adaptable a toda la gama de fan coil.

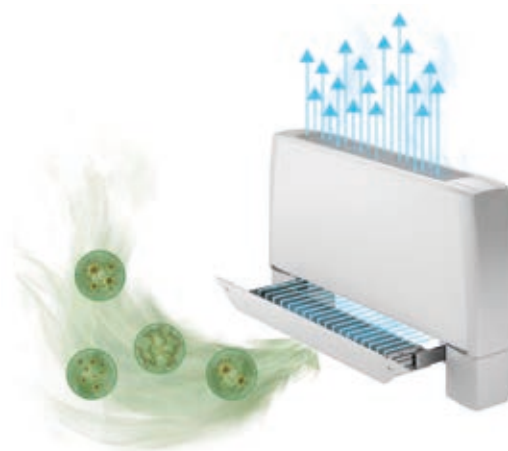



## 1.1. Fancoils a 2 y 4 tubos sin envolvente, TECNA SABIANA Carisma CRC IO-IV hasta 50 pascales.

- Fancoil sin envolvente, especialmente adecuado para su instalación en hoteles, hospitales, oficinas y espacios comerciales.
- Apto para distribución por conductos y fabricado en acero galvanizado con aislamiento de celda cerrada.
- Versiones 2 y 4 tubos.
- De 1 a 7,42 kW. en 18 modelos hasta 50 Pascales
- Instalación horizontal y vertical.
- Versión ECM INVERTER opcional en toda la gama

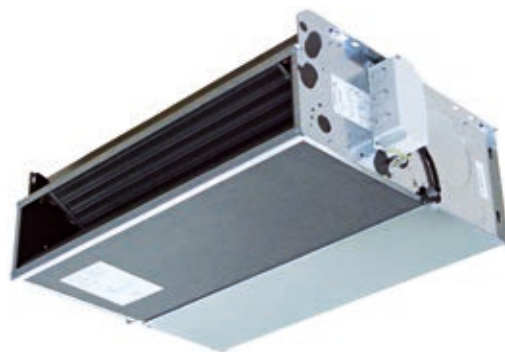

Hospital TROFA SAUDE (Portugal)

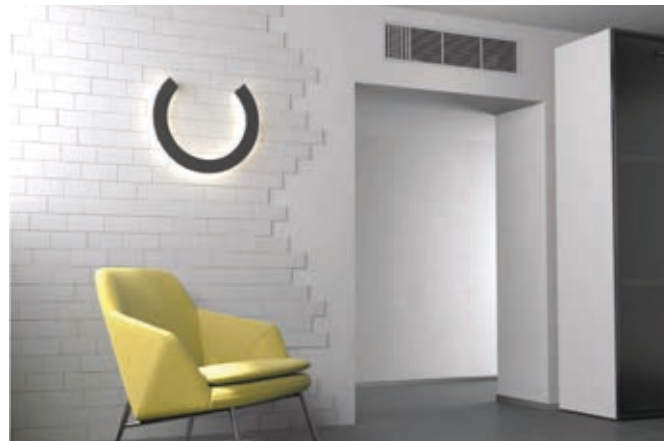

Fancoil sin envolvente, especialmente adecuado para su instalación en hoteles, hospitales, oficinas y espacios comerciales.



1200 Fancoils CRC instalados en el Hotel RIU PALACE SANTA MARÍA (Cabo Verde)

### Mandos de control recomendados:



**T-15 FCT**  
Referencia:  
4800T15FCT  
Precio: 97 €



**RS-RT03**  
Referencia:  
4809066337  
Precio: 60 €  
NOTA: Usar con tarjeta MB



**WM-T**  
Referencia:  
4809066630  
Precio: 81 €



**T-MB**  
Referencia:  
4809066331E  
Precio: 92 €  
NOTA: Usar con tarjeta UP-AU o tarjeta MB

Tarifa de precios FANCOILS a 2 tubos TECNA SABIANA CARISMA CRC IO-IV									
Modelos CRC	13	23	33	43	53	63	73	83	93
Potencia refrigeración (Max/Med) kW.	1,00/0,84	1,70/1,23	2,61/1,76	3,19/2,11	3,58/2,90	4,26/3,32	5,01/4,21	5,69/5,09	6,56/5,74
Potencia sensible (Max/Med) kW.	0,83/0,69	1,36/0,95	1,97/1,30	2,45/1,57	2,76/2,19	3,35/2,54	3,85/3,19	4,55/4,02	5,37/4,60/
Potencia calefacción (Max/Med) kW.	1,19/0,98	1,92/1,34	2,74/1,79	3,41/2,18	3,75/3,00	4,56/3,45	5,23/4,33	6,55/5,75	7,78/6,62
Caudal de aire (Max/Med) m <sup>3</sup> /h.	220/175	340/220	440/270	570/335	650/495	830/590	925/735	1200/1020	1500/1210
Consumo máximo (Max/Med) W.	33/25	40/22	49/25	57/28	61/39	88/55	103/79	130/105	176/134
Presión Sonora (Max/Med) dB (A)	36/30	42/31	43/31	43/30	39/32	45/37	47/42	51/47	55/49
Dimensiones mm.	374x511x218	474x511x2518	689x511x218	689x511x218	904x511x218	904x511x218	1119x511x218	1119x511x248	1119x511x248
Código	4800066021	4800066022	4800066023	4800066024	4800066025	4800066026	4800066027	4800066028	4800066029
PRECIO FANCOIL	<b>372 €</b>	<b>383 €</b>	<b>443 €</b>	<b>487 €</b>	<b>559 €</b>	<b>568 €</b>	<b>643 €</b>	<b>739 €</b>	<b>786 €</b>
Kit de válvulas	KV1212SCF	KV1212SCF	KV1212SCF	KV1212SCF	KV1212SCF	KV1234SCF	KV1234SCF	KV1234SCF	KV1234SCF
PRECIO KIT	<b>141 €</b>	<b>141 €</b>	<b>141 €</b>	<b>141 €</b>	<b>141 €</b>	<b>148 €</b>	<b>148 €</b>	<b>148 €</b>	<b>148 €</b>

Modelos CRC	14	24	34	44	54	64	74	84	94
Potencia refrigeración (Max/Med) kW.	1,20/1,00	2,00/1,41	2,83/1,87	3,50/2,25	4,03/3,21	5,04/3,81	5,48/4,56	6,34/5,63	7,42/6,41
Potencia sensible (Max/Med) kW.	0,94/0,77	1,53/1,05	2,09/1,36	2,63/1,65	3,01/2,36	3,79/2,81	4,13/3,39	4,93/4,33	5,87/4,98
Potencia calefacción (Max/Med) kW.	1,31/1,07	2,08/1,43	2,88/1,87	3,62/2,27	4,01/3,16	5,31/3,90	5,59/4,62	7,20/6,27	8,52/7,18
Caudal de aire (Max/Med) m <sup>3</sup> /h.	220/175	340/220	440/270	570/335	650/495	830/590	925/735	1200/1020	1500/1210
Consumo máximo (Max/Med) W.	33/25	40/22	49/25	57/28	61/39	88/55	103/79	130/105	176/134
Presión Sonora (Max/Med) dB (A)	36/30	42/31	43/31	43/30	39/32	45/37	47/42	51/47	55/49
Dimensiones mm.	374x511x218	474x511x2518	689x511x218	689x511x218	904x511x218	904x511x218	1119x511x218	1119x511x248	1119x511x248
Código	4800066031	4800066032	4800066033	4800066034	4800066035	4800066036	4800066037	4800066038	4800066039
PRECIO FANCOIL	<b>394 €</b>	<b>408 €</b>	<b>477 €</b>	<b>521 €</b>	<b>585 €</b>	<b>595 €</b>	<b>702 €</b>	<b>787 €</b>	<b>826 €</b>
Kit de válvulas	KV1212SCF	KV1212SCF	KV1212SCF	KV1212SCF	KV1212SCF	KV1234SCF	KV1234SCF	KV1234SCF	KV1234SCF
PRECIO KIT	<b>141 €</b>	<b>141 €</b>	<b>141 €</b>	<b>141 €</b>	<b>141 €</b>	<b>148 €</b>	<b>148 €</b>	<b>148 €</b>	<b>148 €</b>

PRODUCTO EN STOCK.

Tarifa de precios FANCOILS a 4 tubos TECNA SABIANA CARISMA CRC IO-IV									
Modelos CRC	13+1	13+2	14+1	23+1	23+2	24+1	33+1	33+2	34+1
Potencia refrigeración (Max/Med) kW.	1,00/0,84	1,00/0,86	1,23/1,03	1,70/1,23	1,70/1,26	2,06/1,48	2,61/1,76	2,68/1,84	2,99/1,98
Potencia sensible (Max/Med) kW.	0,83/0,69	0,78/0,65	0,90/0,74	1,36/0,95	1,27/0,91	1,47/1,02	1,97/1,30	1,89/1,26	2,06/1,35
Potencia calefacción (Max/Med) kW.	0,91/0,77	1,59/1,34	0,91/0,78	1,47/1,09	2,51/1,83	1,47/1,11	2,18/1,56	3,61/2,50	2,19/1,58
Caudal de aire (Max/Med) m <sup>3</sup> /h.	220/175	220/175	220/175	340/220	340/220	340/220	440/270	440/270	440/270
Consumo máximo (Max/Med) W.	33/25	33/5	33/25	40/22	40/22	40/22	49/25	49/25	49/25
Presión Sonora (Max/Med) dB (A)	36/30	36/30	36/30	42/31	42/31	42/31	43/31	43/31	43/31
Dimensiones mm.	374x511x218	374x511x218	374x511x218	474x511x2518	474x511x2518	474x511x2518	689x511x218	689x511x218	689x511x218
Código	4800066091	4800066111	4800066101	4800066092	4800066112	4800066102	4800066093	4800066113	4800066103
PRECIO FANCOIL	<b>412 €</b>	<b>441 €</b>	<b>433 €</b>	<b>427 €</b>	<b>459 €</b>	<b>453 €</b>	<b>494 €</b>	<b>539 €</b>	<b>529 €</b>
Kit de válvulas, Frío	KV1212SCF	KV1212SCF	KV1212SCF	KV1212SCF	KV1212SCF	KV1212SCF	KV1212SCF	KV1212SCF	KV1212SCF
PRECIO KIT	<b>141 €</b>	<b>141 €</b>	<b>141 €</b>	<b>141 €</b>	<b>141 €</b>	<b>141 €</b>	<b>141 €</b>	<b>141 €</b>	<b>141 €</b>
Kit Válv. Calefacción	KV1212SCC	KV1212SCC	KV1212SCC	KV1212SCC	KV1212SCC	KV1212SCC	KV1212SCC	KV1212SCC	KV1212SCC
PRECIO KIT	<b>141 €</b>	<b>141 €</b>	<b>141 €</b>	<b>141 €</b>	<b>141 €</b>	<b>141 €</b>	<b>141 €</b>	<b>141 €</b>	<b>141 €</b>

Modelos CRC	43+1	43+2	44+1	53+1	53+2	54+1	63+1	63+2	64+1
Potencia refrigeración (Max/Med) kW.	3,19/2,11	3,13/2,19	3,65/2,40	3,58/2,90	3,59/2,96	4,15/3,35	4,26/3,32	4,21/3,35	5,19/3,99
Potencia sensible (Max/Med) kW.	2,45/1,57	2,25/1,52	2,57/1,64	2,76/2,19	2,59/2,09	2,90/2,30	3,35/2,54	3,11/2,40	3,64/2,74
Potencia calefacción (Max/Med) kW.	2,60/1,81	4,22/2,95	2,58/1,83	3,00/2,50	5,35/4,35	3,00/2,51	3,53/2,79	6,37/4,96	3,51/2,81
Caudal de aire (Max/Med) m <sup>3</sup> /h.	570/335	570/335	570/335	650/495	650/495	650/495	830/590	830/590	830/590
Consumo máximo (Max/Med) W.	57/28	57/28	57/28	61/39	61/39	61/39	88/55	88/55	88/55
Presión Sonora (Max/Med) dB (A)	43/30	43/30	43/30	39/32	39/32	39/32	45/37	45/37	45/37
Dimensiones mm.	689x511x218	689x511x218	689x511x218	904x511x218	904x511x218	904x511x218	904x511x218	904x511x218	904x511x218
Código	4800066094	4800066114	4800066104	4800066095	4800066115	4800066105	4800066096	4800066116	4800066106
PRECIO FANCOIL	<b>538 €</b>	<b>582 €</b>	<b>573 €</b>	<b>623 €</b>	<b>670 €</b>	<b>649 €</b>	<b>633 €</b>	<b>680 €</b>	<b>659 €</b>
Kit de válvulas, Frío	KV1212SCF	KV1212SCF	KV1212SCF	KV1212SCF	KV1212SCF	KV1212SCF	KV1234SCF	KV1234SCF	KV1234SCF
PRECIO KIT	<b>141 €</b>	<b>141 €</b>	<b>141 €</b>	<b>141 €</b>	<b>141 €</b>	<b>141 €</b>	<b>148 €</b>	<b>148 €</b>	<b>148 €</b>
Kit Válv. Calefacción	KV1212SCC	KV1212SCC	KV1212SCC	KV1212SCC	KV1212SCC	KV1212SCC	KV1212SCC	KV1212SCC	KV1212SCC
PRECIO KIT	<b>141 €</b>	<b>141 €</b>	<b>141 €</b>	<b>141 €</b>	<b>141 €</b>	<b>141 €</b>	<b>141 €</b>	<b>141 €</b>	<b>141 €</b>

PLAZO DE ENTREGA ESTIMADO: 3 / 4 SEMANAS

## Tarifa de precios FANCOILS a 4 tubos TECNA SABIANA CARISMA CRC IO-IV

Modelos CRC	73+1	73+2	74+1	83+1	83+2	84+1	93+1	93+2	94+1
Potencia refrigeración (Max/Med) kW.	5,01/4,21	4,98/4,26	5,59/4,72	5,69/5,09	5,61/5,07	6,39/5,73	6,56/5,74	6,40/5,65	7,39/6,45
Potencia sensible (Max/Med) kW.	3,85/3,19	3,60/3,02	3,93/3,27	4,55/4,02	4,21/3,74	4,63/4,10	5,37/4,60	4,91/4,25	5,45/4,67
Potencia calefacción (Max/Med) kW.	4,20/3,59	7,46/6,31	4,20/3,62	4,75/4,26	8,97/8,01	4,71/4,26	5,46/4,79	10,42/9,06	5,43/4,76
Caudal de aire (Max/Med) m <sup>3</sup> /h.	925/735	925/735	925/735	1200/1020	1200/1020	1200/1020	1500/1210	1500/1210	1500/1210
Consumo máximo (Max/Med) W.	103/79	103/79	103/79	130/105	130/105	130/105	176/134	176/134	176/134
Presión Sonora (Max/Med) dB (A)	47/42	47/42	47/42	51/47	51/47	51/47	55/49	55/49	55/49
Dimensiones mm.	1119x511x218	1119x511x218	1119x511x218	1119x511x248	1119x511x248	1119x511x248	1119x511x248	1119x511x248	1119x511x248
Código	4800066097	4800066117	4800066107	4800066098	4800066118	4800066108	4800066099	4800066119	4800066109
PRECIO FANCOIL	<b>718 €</b>	<b>771 €</b>	<b>777 €</b>	<b>808 €</b>	<b>861 €</b>	<b>862 €</b>	<b>814 €</b>	<b>867 €</b>	<b>869 €</b>
Kit de válvulas, Frio	KV1234SCF	KV1234SCF	KV1234SCF	KV1234SCF	KV1234SCF	KV1234SCF	KV1234SCF	KV1234SCF	KV1234SCF
PRECIO KIT	<b>148 €</b>	<b>148 €</b>	<b>148 €</b>	<b>148 €</b>	<b>148 €</b>	<b>148 €</b>	<b>148 €</b>	<b>148 €</b>	<b>148 €</b>
Kit Válv. Calefacción	KV1212SCC	KV1212SCC	KV1212SCC	KV1212SCC	KV1212SCC	KV1212SCC	KV1212SCC	KV1212SCC	KV1212SCC
PRECIO KIT	<b>141 €</b>	<b>141 €</b>	<b>141 €</b>	<b>141 €</b>	<b>141 €</b>	<b>141 €</b>	<b>141 €</b>	<b>141 €</b>	<b>141 €</b>

PLAZO DE ENTREGA ESTIMADO: 3 / 4 SEMANAS



### CONDICIONES EUROVENT

Refrigeración	Calefacción para 2 tubos	Calefacción para 4 tubos
T <sup>a</sup> aire +27°C b.s. +19°C b.h	T <sup>a</sup> aire +20°C b.s.	T <sup>a</sup> aire +20°C b.s.
T <sup>a</sup> agua +7°C entrada +12°C salida	T <sup>a</sup> agua +45°C entrada +40°C salida	T <sup>a</sup> agua +65°C entrada +55°C salida

Nota: Para otras condiciones solicitar el software de selección al Dpto. Técnico.

### ACCESORIOS OPCIONALES:

#### Bandeja auxiliar

Bandeja auxiliar de condensados para kit de válvulas.	Instalación horizontal, tomas hidráulicas izquierdas (estándar)	4806060402	4,41 €
	Instalación horizontal, tomas hidráulicas derechas.	4806060403	
	Instalación vertical.	4806060400	
	Instalación horizontal	4806066039	15,61 €

#### Filtro electrostático

Filtro patentado CRYSTALL electrostático y biocida, con eficiencias ePM1 70% - ePM2,5 75% - ePM10 80% @ UNE EN ISO 16890: 2016, adaptable al fancoil CARISMA CRC IO-IV.

Ver Filtros electrónico TECNA SABIANA CRYSTALL FLEX para conductos, pág. 297

Nota: Para obtener información sobre los mandos de control de este fancoil con filtro, consultar nuestro Dpto. técnico.



#### KIT BREEZE

Para fancoil encastrable.  
Consultar Dpto. Técnico.

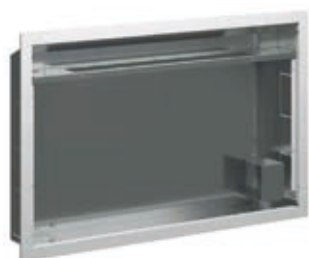

Nota: válido para tamaños del 2 al 6.

## 1.2. Fancoils a 2 y 4 tubos con envolvente (MV), TECNA SABIANA Carisma CRC MV, para instalación vertical, aspiración inferior.

- Fancoil con envolvente, tipo mueble, CARISMA CRC MV, especialmente adecuado para entornos comerciales, oficinas, etc.
- Versiones 2 y 4 tubos.
- De 1 a 7,42 kW. en 18 modelos
- Versión ECM INVERTER opcional en toda la gama



### Mandos de control recomendados:



**T-15 FCT**  
Referencia:  
4800T15FCT  
Precio: 97 €



**WM-T**  
Referencia:  
4809066630  
Precio: 81 €



**T-16 FCT**  
Referencia:  
4800T16FCT  
Precio: 140 €



**T-17 FCT**  
Referencia:  
4800T17FCT  
Precio: 196€

### Otros mandos:



**CB-T**  
Referencia:  
4809066301  
Precio: 60 €



**T-MB**  
Referencia:  
4809066331E  
Precio: 92 €  
NOTA: Usar con tarjeta  
UP-AU o tarjeta MB

CONSULTAR STOCK MANDOS PÁGINA 140

**Tarifa de precios FANCOILS a 2 tubos con carcasa (MV) para instalación vertical. Aspiración inferior.**

Modelos CRC	CRC 13 MV	CRC 23 MV	CRC 33 MV	CRC 43 MV	CRC 53 MV	CRC 63 MV	CRC 73 MV	CRC 83 MV	CRC 93 MV
Potencia refrigeración (Max/Med) kW.	1,00/0,84	1,70/1,23	2,61/1,76	3,19/2,11	3,58/2,90	4,26/3,32	5,01/4,21	5,69/5,09	6,56/5,74
Potencia sensible (Max/Med) kW.	0,83/0,69	1,36/0,95	1,97/1,30	2,45/1,57	2,76/2,19	3,35/2,54	3,85/3,19	4,55/4,02	5,37/4,60/
Potencia calefacción (Max/Med) kW.	1,19/0,98	1,92/1,34	2,74/1,79	3,41/2,18	3,75/3,00	4,56/3,45	5,23/4,33	6,55/5,75	7,78/6,62
Caudal de aire (Max/Med) m³/h.	220/175	340/220	440/270	570/335	650/495	830/590	925/735	1200/1020	1500/1210
Consumo máximo (Max/Med) W.	33/25	40/22	49/25	57/28	61/39	88/55	103/79	130/105	176/134
Presión Sonora (Max/Med) dB (A)	36/30	42/31	43/31	43/30	39/32	45/37	47/42	51/47	55/49
Dimensiones mm.	670x630x225	770x630x225	985x630x225	985x630x225	1200x630x225	1200x630x225	1415x630x225	1415x630x255	1415x630x255
Código	4800066001	4800066002	4800066003	4800066004	4800066005	4800066006	4800066007	4800066008	4800066009
PRECIO FANCOIL	<b>443 €</b>	<b>465 €</b>	<b>534 €</b>	<b>578 €</b>	<b>656 €</b>	<b>665 €</b>	<b>749 €</b>	<b>839 €</b>	<b>879 €</b>
PRECIO Pies apoyo	<b>19,68 €</b>	<b>19,68 €</b>	<b>19,68 €</b>	<b>19,68 €</b>	<b>19,68 €</b>	<b>19,68 €</b>	<b>19,68 €</b>	<b>21 €</b>	<b>21 €</b>
Kit de válvulas	KV1212CCF	KV1212CCF	KV1212CCF	KV1212CCF	KV1212CCF	KV1234CCF	KV1234CCF	KV1234CCF	KV1234CCF
PRECIO KIT	<b>159 €</b>	<b>159 €</b>	<b>159 €</b>	<b>159 €</b>	<b>159 €</b>	<b>163 €</b>	<b>163 €</b>	<b>163 €</b>	<b>163 €</b>

Modelos CRC	CRC 14 MV	CRC 24 MV	CRC 34 MV	CRC 44 MV	CRC 54 MV	CRC 64 MV	CRC 74 MV	CRC 84 MV	CRC 94 MV
Potencia refrigeración (Max/Med) kW.	1,20/1,00	2,00/1,41	2,83/1,87	3,50/2,25	4,03/3,21	5,04/3,81	5,48/4,56	6,34/5,63	7,42/6,41
Potencia sensible (Max/Med) kW.	0,94/0,77	1,53/1,05	2,09/1,36	2,63/1,65	3,01/2,36	3,79/2,81	4,13/3,39	4,93/4,33	5,87/4,98
Potencia calefacción (Max/Med) kW.	1,31/1,07	2,08/1,43	2,88/1,87	3,62/2,27	4,01/3,16	5,31/3,90	5,59/4,62	7,20/6,27	8,52/7,18
Caudal de aire (Max/Med) m³/h.	220/175	340/220	440/270	570/335	650/495	830/590	925/735	1200/1020	1500/1210
Consumo máximo (Max/Med) W.	33/25	40/22	49/25	57/28	61/39	88/55	103/79	130/105	176/134
Presión Sonora (Max/Med) dB (A)	36/30	42/31	43/31	43/30	39/32	45/37	47/42	51/47	55/49
Dimensiones mm.	670x630x225	770x630x225	985x630x225	985x630x225	1200x630x225	1200x630x225	1415x630x225	1415x630x255	1415x630x255
Código	4800066011	4800066012	4800066013	4800066014	4800066015	4800066016	4800066017	4800066018	4800066019
PRECIO FANCOIL	<b>465 €</b>	<b>491 €</b>	<b>569 €</b>	<b>613 €</b>	<b>682 €</b>	<b>692 €</b>	<b>808 €</b>	<b>893 €</b>	<b>935 €</b>
PRECIO Pies apoyo	<b>19,68 €</b>	<b>19,68 €</b>	<b>19,98 €</b>	<b>19,68 €</b>	<b>19,68 €</b>	<b>19,68 €</b>	<b>19,68 €</b>	<b>21 €</b>	<b>21 €</b>
Kit de válvulas	KV1212CCF	KV1212CCF	KV1212CCF	KV1212CCF	KV1212CCF	KV1234CCF	KV1234CCF	KV1234CCF	KV1234CCF
PRECIO KIT	<b>159 €</b>	<b>159 €</b>	<b>159 €</b>	<b>159 €</b>	<b>159 €</b>	<b>163 €</b>	<b>163 €</b>	<b>163 €</b>	<b>163 €</b>

PRODUCTO EN STOCK.

**Tarifa de precios FANCOILS a 4 tubos con carcasa (MV) para instalación vertical. Aspiración inferior.**

Modelos CRC MV	CRC 13+1 MV	CRC 13+2 MV	CRC 14+1 MV	CRC 23+1 MV	CRC 23+2 MV	CRC 24+1 MV	CRC 33+1 MV	CRC 33+2 MV	CRC 34+1 MV
Potencia refrigeración (Max/Med) kW.	1,00/0,84	1,00/0,86	1,23/1,03	1,70/1,23	1,70/1,26	2,06/1,48	2,61/1,76	2,68/1,84	2,99/1,98
Potencia sensible (Max/Med) kW.	0,83/0,69	0,78/0,65	0,90/0,74	1,36/0,95	1,27/0,91	1,47/1,02	1,97/1,30	1,89/1,26	2,06/1,35
Potencia calefacción (Max/Med) kW.	0,91/0,77	1,59/1,34	0,91/0,78	1,47/1,09	2,51/1,83	1,47/1,11	2,18/1,56	3,61/2,50	2,19/1,58
Caudal de aire (Max/Med) m³/h.	220/175	220/175	220/175	340/220	340/220	340/220	440/270	440/270	440/270
Consumo máximo (Max/Med) W.	33/25	33/5	33/25	40/22	40/22	40/22	49/25	49/25	49/25
Presión Sonora (Max/Med) dB (A)	36/30	36/30	36/30	42/31	42/31	42/31	43/31	43/31	43/31
Dimensiones mm.	670x630x225	670x630x225	670x630x225	770x630x225	770x630x225	770x630x225	985x630x225	985x630x225	985x630x225
Código	4800066061	4800066081	4800066071	4800066062	4800066082	4800066072	4800066063	4800066083	4800066073
PRECIO FANCOIL	<b>483 €</b>	<b>512 €</b>	<b>504 €</b>	<b>509 €</b>	<b>542 €</b>	<b>535 €</b>	<b>585 €</b>	<b>630 €</b>	<b>620 €</b>
PRECIO Pies apoyo	<b>19,68 €</b>	<b>19,68 €</b>	<b>19,68 €</b>	<b>19,68 €</b>	<b>19,68 €</b>	<b>19,68 €</b>	<b>19,68 €</b>	<b>19,68 €</b>	<b>19,68 €</b>
Kit de válvulas, Frío	KV1212CCF	KV1212CCF	KV1212CCF	KV1212CCF	KV1212CCF	KV1212CCF	KV1212CCF	KV1212CCF	KV1212CCF
PRECIO KIT	<b>159 €</b>	<b>159 €</b>	<b>159 €</b>	<b>159 €</b>	<b>159 €</b>	<b>159 €</b>	<b>159 €</b>	<b>159 €</b>	<b>159 €</b>
Kit Válv. Calefacción	KV1212CCC	KV1212CCC	KV1212CCC	KV1212CCC	KV1212CCC	KV1212CCC	KV1212CCC	KV1212CCC	KV1212CCC
PRECIO KIT	<b>159 €</b>	<b>159 €</b>	<b>159 €</b>	<b>159 €</b>	<b>159 €</b>	<b>159 €</b>	<b>159 €</b>	<b>159 €</b>	<b>159 €</b>

Modelos CRC MV	CRC 43+1 MV	CRC 43+2 MV	CRC 44+1 MV	CRC 53+1 MV	CRC 53+2 MV	CRC 54+1 MV	CRC 63+1 MV	CRC 63+2 MV	CRC 64+1 MV
Potencia refrigeración (Max/Med) kW.	3,19/2,11	3,13/2,19	3,65/2,40	3,58/2,90	3,59/2,96	4,15/3,35	4,26/3,32	4,21/3,35	5,19/3,99
Potencia sensible (Max/Med) kW.	2,45/1,57	2,25/1,52	2,57/1,64	2,76/2,19	2,59/2,09	2,90/2,30	3,35/2,54	3,11/2,40	3,64/2,74
Potencia calefacción (Max/Med) kW.	2,60/1,81	4,22/2,95	2,58/1,83	3,00/2,50	5,35/4,35	3,00/2,51	3,53/2,79	6,37/4,96	3,51/2,81
Caudal de aire (Max/Med) m³/h.	570/335	570/335	570/335	650/495	650/495	650/495	830/590	830/590	830/590
Consumo máximo (Max/Med) W.	57/28	57/28	57/28	61/39	61/39	61/39	88/55	88/55	88/55
Presión Sonora (Max/Med) dB (A)	43/30	43/30	43/30	39/32	39/32	39/32	45/37	45/37	45/37
Dimensiones mm.	985x630x225	985x630x225	985x630x225	1200x630x225	1200x630x225	1200x630x225	1200x630x225	1200x630x225	1200x630x225
Código	4800066064	4800066084	4800066074	4800066065	4800066085	4800066075	4800066066	4800066086	4800066076
PRECIO FANCOIL	<b>629 €</b>	<b>674 €</b>	<b>664 €</b>	<b>720 €</b>	<b>767 €</b>	<b>746 €</b>	<b>730 €</b>	<b>777 €</b>	<b>756 €</b>
PRECIO Pies apoyo	<b>19,68 €</b>	<b>19,68 €</b>	<b>19,68 €</b>	<b>19,68 €</b>	<b>19,68 €</b>	<b>19,68 €</b>	<b>19,68 €</b>	<b>19,68 €</b>	<b>19,68 €</b>
Kit de válvulas, Frío	KV1212CCF	KV1212CCF	KV1212CCF	KV1212CCF	KV1212CCF	KV1212CCF	KV1234CCF	KV1234CCF	KV1234CCF
PRECIO KIT	<b>159 €</b>	<b>159 €</b>	<b>159 €</b>	<b>159 €</b>	<b>159 €</b>	<b>159 €</b>	<b>163 €</b>	<b>163 €</b>	<b>163 €</b>
Kit Válv. Calefacción	KV1212CCC	KV1212CCC	KV1212CCC	KV1212CCC	KV1212CCC	KV1212CCC	KV1212CCC	KV1212CCC	KV1212CCC
PRECIO KIT	<b>159 €</b>	<b>159 €</b>	<b>159 €</b>	<b>159 €</b>	<b>159 €</b>	<b>159 €</b>	<b>159 €</b>	<b>159 €</b>	<b>159 €</b>

PLAZO DE ENTREGA ESTIMADO: 3 / 4 SEMANAS

Tarifa de precios FANCOILS a 4 tubos con carcasa (MV) para instalación vertical. Aspiración inferior.									
Modelos CRC MV	CRC 73+1 MV	CRC 73+2 MV	CRC 74+1 MV	CRC 83+1 MV	CRC 83+2 MV	CRC 84+1 MV	CRC 93+1 MV	CRC 93+2 MV	CRC 94+1 MV
Potencia refrigeración (Max/Med) kW.	5,01/4,21	4,98/4,26	5,59/4,72	5,69/5,09	5,61/5,07	6,39/5,73	6,56/5,74	6,40/5,65	7,39/6,45
Potencia sensible (Max/Med) kW.	3,85/3,19	3,60/3,02	3,93/3,27	4,55/4,02	4,21/3,74	4,63/4,10	5,37/4,60	4,91/4,25	5,45/4,67
Potencia calefacción (Max/Med) kW.	4,20/3,59	7,46/6,31	4,20/3,62	4,75/4,26	8,97/8,01	4,71/4,26	5,46/4,79	10,42/9,06	5,43/4,76
Caudal de aire (Max/Med) m <sup>3</sup> /h.	925/735	925/735	925/735	1200/1020	1200/1020	1200/1020	1500/1210	1500/1210	1500/1210
Consumo máximo (Max/Med) W.	103/79	103/79	103/79	130/105	130/105	130/105	176/134	176/134	176/134
Presión Sonora (Max/Med) dB (A)	47/42	47/42	47/42	51/47	51/47	51/47	55/49	55/49	55/49
Dimensiones mm.	1415x630x225	1415x630x225	1415x630x225	1415x630x255	1415x630x255	1415x630x255	1415x630x255	1415x630x255	1415x630x255
Código	4800066067	4800066087	4800066077	4800066068	4800066088	4800066078	4800066069	4800066089	4800066079
PRECIO FANCOIL	<b>824 €</b>	<b>877 €</b>	<b>883 €</b>	<b>914 €</b>	<b>967 €</b>	<b>977 €</b>	<b>957 €</b>	<b>973 €</b>	<b>974 €</b>
PRECIO Pies apoyo	<b>19,68 €</b>	<b>19,68 €</b>	<b>19,68 €</b>	<b>21 €</b>	<b>21 €</b>	<b>21 €</b>	<b>21 €</b>	<b>21 €</b>	<b>21 €</b>
Kit de válvulas, Frio	KV1234CCF	KV1234CCF	KV1234CCF	KV1234CCF	KV1234CCF	KV1234CCF	KV1234CCF	KV1234CCF	KV1234CCF
PRECIO KIT	<b>163 €</b>	<b>163 €</b>	<b>163 €</b>	<b>163 €</b>	<b>163 €</b>	<b>163 €</b>	<b>163 €</b>	<b>163 €</b>	<b>163 €</b>
Kit Válv. Calefacción	KV1212CCC	KV1212CCC	KV1212CCC	KV1212CCC	KV1212CCC	KV1212CCC	KV1212CCC	KV1212CCC	KV1212CCC
PRECIO KIT	<b>159 €</b>	<b>159 €</b>	<b>159 €</b>	<b>159 €</b>	<b>159 €</b>	<b>159 €</b>	<b>159 €</b>	<b>159 €</b>	<b>159 €</b>

PLAZO DE ENTREGA ESTIMADO: 3 / 4 SEMANAS



#### CONDICIONES EUROVENT

Refrigeración	Calefacción para 2 tubos	Calefacción para 4 tubos
T <sup>a</sup> aire +27°C b.s. +19°C b.h	T <sup>a</sup> aire +20°C b.s.	T <sup>a</sup> aire +20°C b.s.
T <sup>a</sup> agua +7°C entrada +12°C salida	T <sup>a</sup> agua +45°C entrada +40°C salida	T <sup>a</sup> agua +65°C entrada +55°C salida

Nota: Para otras condiciones solicitar al Dpto. Técnico, el software de selección.

#### ACCESORIOS OPCIONALES:

##### Bandeja auxiliar

Bandeja auxiliar de condensados para kit de válvulas.	Instalación horizontal, tomas hidráulicas izquierdas (estándar)	4806060402	4,41 €
	Instalación horizontal, tomas hidráulicas derechas.	4806060403	
	Instalación vertical.	4806060400	
	Instalación horizontal	480606039	15,61 €

##### Filtro electrostático:

Filtro patentado CRYSTALL electrostático y biocida, con eficiencias ePM1 70% - ePM2,5 75% - ePM10 80% @ UNE EN ISO 16890: 2016, adaptable al fancoil CARISMA CRC IO-IV.

Ver Filtros electrónico TECNA SABIANA CRYSTALL CARISMA para fancoil CRC MV, pág. 298

Nota: Para obtener información sobre los mandos de control de este fancoil con filtro, consultar nuestro Dpto. técnico.



### 1.3. Fancoils a 2 y 4 tubos con envolvente (MO-MVB) TECNA SABIANA CARISMA, para instalación horizontal y vertical, aspiración frontal.



- Fancoil tipo mueble TECNA SABIANA CARISMA CRC MO-MVB
- Versiones 2 y 4 tubos.
- De 1 a 7,42 kW. en 18 modelos
- Versión ECM INVERTER opcional en toda la gama



#### Mandos de control recomendados:



**T-15 FCT**  
Referencia:  
4800T15FCT  
Precio: 97 €

#### Otros mandos:



**CB-T**  
Referencia:  
4809066301  
Precio: 60 €



**WM-T**  
Referencia:  
4809066630  
Precio: 81 €



**T-16 FCT**  
Referencia:  
4800T16FCT  
Precio: 140 €



**T-17 FCT**  
Referencia:  
4800T17FCT  
Precio: 196 €



**T-MB**  
Referencia:  
4809066331E  
Precio: 92 €  
NOTA: Usar con tarjeta  
UP-AU o tarjeta MB

CONSULTAR STOCK MANDOS PÁGINA 140

Tarifa de precios FANCOILS a 2 tubos TECNA SABIANA CARISMA CRC MO-MVB									
Modelos CRC MO-MVB	CRC 13 MO-MVB	CRC 23 MO-MVB	CRC 33 MO-MVB	CRC 43 MO-MVB	CRC 53 MO-MVB	CRC 63 MO-MVB	CRC 73 MO-MVB	CRC 83 MO-MVB	CRC 93 MO-MVB
Potencia refrigeración (Max/Med) kW.	1,00/0,84	1,70/1,23	2,61/1,76	3,19/2,11	3,58/2,90	4,26/3,32	5,01/4,21	5,69/5,09	6,56/5,74
Potencia sensible (Max/Med) kW.	0,83/0,69	1,36/0,95	1,97/1,30	2,45/1,57	2,76/2,19	3,35/2,54	3,85/3,19	4,55/4,02	5,37/4,60/
Potencia calefacción (Max/Med) kW.	1,19/0,98	1,92/1,34	2,74/1,79	3,41/2,18	3,75/3,00	4,56/3,45	5,23/4,33	6,55/5,75	7,78/6,62
Caudal de aire (Max/Med) m <sup>3</sup> /h.	220/175	340/220	440/270	570/335	650/495	830/590	925/735	1200/1020	1500/1210
Consumo máximo (Max/Med) W.	33/25	40/22	49/25	57/28	61/39	88/55	103/79	130/105	176/134
Presión Sonora (Max/Med) dB (A)	36/30	42/31	43/31	43/30	39/32	45/37	47/42	51/47	55/49
Dimensiones mm.	670x530x225	770x530x225	985x530x225	985x530x225	1200x530x225	1200x530x225	1415x530x225	1415x530x255	1415x530x255
Código	4800066041	4800066042	4800066043	4800066044	4800066045	4800066046	4800066047	4800066048	4800066049
PRECIO FANCOIL	<b>447 €</b>	<b>475 €</b>	<b>547 €</b>	<b>590 €</b>	<b>677 €</b>	<b>687 €</b>	<b>773 €</b>	<b>861 €</b>	<b>901 €</b>
PRECIO Pies apoyo	<b>19,68 €</b>	<b>19,68 €</b>	<b>19,68 €</b>	<b>19,68 €</b>	<b>19,68 €</b>	<b>19,68 €</b>	<b>19,68 €</b>	<b>21 €</b>	<b>21 €</b>
Kit de válvulas	KV1212CCF	KV1212CCF	KV1212CCF	KV1212CCF	KV1212CCF	KV1234CCF	KV1234CCF	KV1234CCF	KV1234CCF
PRECIO KIT	<b>159 €</b>	<b>159 €</b>	<b>159 €</b>	<b>159 €</b>	<b>159 €</b>	<b>163 €</b>	<b>163 €</b>	<b>163 €</b>	<b>163 €</b>

Modelos CRC MO-MVB	CRC 14 MO-MVB	CRC 24 MO-MVB	CRC 34 MO-MVB	CRC 44 MO-MVB	CRC 54 MO-MVB	CRC 64 MO-MVB	CRC 74 MO-MVB	CRC 84 MO-MVB	CRC 94 MO-MVB
Potencia refrigeración (Max/Med) kW.	1,20/1,00	2,00/1,41	2,83/1,87	3,50/2,25	4,03/3,21	5,04/3,81	5,48/4,56	6,34/5,63	7,42/6,41
Potencia sensible (Max/Med) kW.	0,94/0,77	1,53/1,05	2,09/1,36	2,63/1,65	3,01/2,36	3,79/2,81	4,13/3,39	4,93/4,33	5,87/4,98
Potencia calefacción (Max/Med) kW.	1,31/1,07	2,08/1,43	2,88/1,87	3,62/2,27	4,01/3,16	5,31/3,90	5,59/4,62	7,20/6,27	8,52/7,18
Caudal de aire (Max/Med) m <sup>3</sup> /h.	220/175	340/220	440/270	570/335	650/495	830/590	925/735	1200/1020	1500/1210
Consumo máximo (Max/Med) W.	33/25	40/22	49/25	57/28	61/39	88/55	103/79	130/105	176/134
Presión Sonora (Max/Med) dB (A)	36/30	42/31	43/31	43/30	39/32	45/37	47/42	51/47	55/49
Dimensiones mm.	670x530x225	770x530x225	985x530x225	985x530x225	1200x530x225	1200x530x225	1415x530x225	1415x530x255	1415x530x255
Código	4800066051	4800066052	4800066053	4800066054	4800066055	4800066056	4800066057	4800066058	4800066059
PRECIO FANCOIL	<b>468 €</b>	<b>501 €</b>	<b>581 €</b>	<b>625 €</b>	<b>704 €</b>	<b>713 €</b>	<b>832 €</b>	<b>915 €</b>	<b>954 €</b>
PRECIO Pies apoyo	<b>19,68 €</b>	<b>19,68 €</b>	<b>19,68 €</b>	<b>19,68 €</b>	<b>19,68 €</b>	<b>19,68 €</b>	<b>19,68 €</b>	<b>21 €</b>	<b>21 €</b>
Kit de válvulas	KV1212CCF	KV1212CCF	KV1212CCF	KV1212CCF	KV1212CCF	KV1234CCF	KV1234CCF	KV1234CCF	KV1234CCF
PRECIO KIT	<b>159 €</b>	<b>159 €</b>	<b>159 €</b>	<b>159 €</b>	<b>159 €</b>	<b>163 €</b>	<b>163 €</b>	<b>163 €</b>	<b>163 €</b>

PLAZO DE ENTREGA ESTIMADO: 3 / 4 SEMANAS

Tarifa de precios FANCOILS a 4 tubos TECNA SABIANA CARISMA CRC MO-MVB									
Modelos CRC MO-MVB	CRC 13+1 MO-MVB	CRC 13+2 MO-MVB	CRC 14+1 MO-MVB	CRC 23+1 MO-MVB	CRC 23+2 MO-MVB	CRC 24+1 MO-MVB	CRC 33+1 MO-MVB	CRC 33+2 MO-MVB	CRC 34+1 MO-MVB
Potencia refrigeración (Max/Med) kW.	1,00/0,84	1,00/0,86	1,23/1,03	1,70/1,23	1,70/1,26	2,06/1,48	2,61/1,76	2,68/1,84	2,99/1,98
Potencia sensible (Max/Med) kW.	0,83/0,69	0,78/0,65	0,90/0,74	1,36/0,95	1,27/0,91	1,47/1,02	1,97/1,30	1,89/1,26	2,06/1,35
Potencia calefacción (Max/Med) kW.	0,91/0,77	1,59/1,34	0,91/0,78	1,47/1,09	2,51/1,83	1,47/1,11	2,18/1,56	3,61/2,50	2,19/1,58
Caudal de aire (Max/Med) m <sup>3</sup> /h.	220/175	220/175	220/175	340/220	340/220	340/220	440/270	440/270	440/270
Consumo máximo (Max/Med) W.	33/25	33/5	33/25	40/22	40/22	40/22	49/25	49/25	49/25
Presión Sonora (Max/Med) dB (A)	36/30	36/30	36/30	42/31	42/31	42/31	43/31	43/31	43/31
Dimensiones mm.	670x630x225	670x630x225	670x630x225	770x630x225	770x630x225	770x630x225	985x630x225	985x630x225	985x630x225
Código	4800066121	4800066141	4800066131	4800066122	4800066142	4800066132	4800066123	4800066143	4800066133
PRECIO FANCOIL	<b>486 €</b>	<b>515 €</b>	<b>508 €</b>	<b>519 €</b>	<b>551 €</b>	<b>545 €</b>	<b>598 €</b>	<b>643 €</b>	<b>633 €</b>
PRECIO Pies apoyo	<b>19,68 €</b>	<b>19,68 €</b>	<b>19,68 €</b>	<b>19,68 €</b>	<b>19,68 €</b>	<b>19,68 €</b>	<b>19,68 €</b>	<b>19,68 €</b>	<b>19,68 €</b>
Kit de válvulas, Frío	KV1212CCF	KV1212CCF	KV1212CCF	KV1212CCF	KV1212CCF	KV1212CCF	KV1212CCF	KV1212CCF	KV1212CCF
PRECIO KIT	<b>159 €</b>	<b>159 €</b>	<b>159 €</b>	<b>159 €</b>	<b>159 €</b>	<b>159 €</b>	<b>159 €</b>	<b>159 €</b>	<b>159 €</b>
Kit Válv. Calefacción	KV1212CCC	KV1212CCC	KV1212CCC	KV1212CCC	KV1212CCC	KV1212CCC	KV1212CCC	KV1212CCC	KV1212CCC
PRECIO KIT	<b>159 €</b>	<b>159 €</b>	<b>159 €</b>	<b>159 €</b>	<b>159 €</b>	<b>159 €</b>	<b>159 €</b>	<b>159 €</b>	<b>159 €</b>

Modelos CRC MO-MVB	CRC 43+1 MO-MVB	CRC 43+2 MO-MVB	CRC 44+1 MO-MVB	CRC 53+1 MO-MVB	CRC 53+2 MO-MVB	CRC 54+1 MO-MVB	CRC 63+1 MO-MVB	CRC 63+2 MO-MVB	CRC 64+1 MO-MVB
Potencia refrigeración (Max/Med) kW.	3,19/2,11	3,13/2,19	3,65/2,40	3,58/2,90	3,59/2,96	4,15/3,35	4,26/3,32	4,21/3,35	5,19/3,99
Potencia sensible (Max/Med) kW.	2,45/1,57	2,25/1,52	2,57/1,64	2,76/2,19	2,59/2,09	2,90/2,30	3,35/2,54	3,11/2,40	3,64/2,74
Potencia calefacción (Max/Med) kW.	2,60/1,81	4,22/2,95	2,58/1,83	3,00/2,50	5,35/4,35	3,00/2,51	3,53/2,79	6,37/4,96	3,51/2,81
Caudal de aire (Max/Med) m <sup>3</sup> /h.	570/335	570/335	570/335	650/495	650/495	650/495	830/590	830/590	830/590
Consumo máximo (Max/Med) W.	57/28	57/28	57/28	61/39	61/39	61/39	88/55	88/55	88/55
Presión Sonora (Max/Med) dB (A)	43/30	43/30	43/30	39/32	39/32	39/32	45/37	45/37	45/37
Dimensiones mm.	985x530x225	985x530x225	985x530x225	1200x530x225	1200x530x225	1200x530x225	1200x530x225	1200x530x225	1200x530x225
Código	4800066124	4800066144	4800066134	4800066125	4800066145	4800066135	4800066126	4800066146	4800066136
PRECIO FANCOIL	<b>642 €</b>	<b>687 €</b>	<b>677 €</b>	<b>742 €</b>	<b>789 €</b>	<b>768 €</b>	<b>752 €</b>	<b>799 €</b>	<b>778 €</b>
PRECIO Pies apoyo	<b>19,68 €</b>	<b>19,68 €</b>	<b>19,68 €</b>	<b>19,68 €</b>	<b>19,68 €</b>	<b>19,68 €</b>	<b>19,68 €</b>	<b>19,68 €</b>	<b>19,68 €</b>
Kit de válvulas, Frío	KV1212CCF	KV1212CCF	KV1212CCF	KV1212CCF	KV1212CCF	KV1212CCF	KV1234CCF	KV1234CCF	KV1234CCF
PRECIO KIT	<b>159 €</b>	<b>159 €</b>	<b>159 €</b>	<b>159 €</b>	<b>159 €</b>	<b>159 €</b>	<b>163 €</b>	<b>163 €</b>	<b>163 €</b>
Kit Válv. Calefacción	KV1212CCC	KV1212CCC	KV1212CCC	KV1212CCC	KV1212CCC	KV1212CCC	KV1212CCC	KV1212CCC	KV1212CCC
PRECIO KIT	<b>159 €</b>	<b>159 €</b>	<b>159 €</b>	<b>159 €</b>	<b>159 €</b>	<b>159 €</b>	<b>159 €</b>	<b>159 €</b>	<b>159 €</b>

PLAZO DE ENTREGA ESTIMADO: 3 / 4 SEMANAS



## Tarifa de precios FANCOILS a 4 tubos TECNA SABIANA CARISMA CRC MO-MVB

Modelos CRC MO-MVB	CRC 73+1 MO-MVB	CRC 73+2 MO-MVB	CRC 74+1 MO-MVB	CRC 83+1 MO-MVB	CRC 83+2 MO-MVB	CRC 84+1 MO-MVB	CRC 93+1 MO-MVB	CRC 93+2 MO-MVB	CRC 94+1 MO-MVB
Potencia refrigeración (Max/Med) kW.	5,01/4,21	4,98/4,26	5,59/4,72	5,69/5,09	5,61/5,07	6,39/5,73	6,56/5,74	6,40/5,65	7,39/6,45
Potencia sensible (Max/Med) kW.	3,85/3,19	3,60/3,02	3,93/3,27	4,55/4,02	4,21/3,74	4,63/4,10	5,37/4,60	4,91/4,25	5,45/4,67
Potencia calefacción (Max/Med) kW.	4,20/3,59	7,46/6,31	4,20/3,62	4,75/4,26	8,97/8,01	4,71/4,26	5,46/4,79	10,42/9,06	5,43/4,76
Caudal de aire (Max/Med) m <sup>3</sup> /h.	925/735	925/735	925/735	1200/1020	1200/1020	1200/1020	1500/1210	1500/1210	1500/1210
Consumo máximo (Max/Med) W.	103/79	103/79	103/79	130/105	130/105	130/105	176/134	176/134	176/134
Presión Sonora (Max/Med) dB (A)	47/42	47/42	47/42	51/47	51/47	51/47	55/49	55/49	55/49
Dimensiones mm.	1415x530x225	1415x530x225	1415x530x225	1415x530x255	1415x530x255	1415x530x255	1415x530x255	1415x530x255	1415x530x255
Código	4800066127	4800066147	4800066137	4800066128	4800066148	4800066138	4800066129	4800066149	4800066139
PRECIO FANCOIL	<b>848 €</b>	<b>901 €</b>	<b>907 €</b>	<b>936 €</b>	<b>989 €</b>	<b>1.000 €</b>	<b>942 €</b>	<b>995 €</b>	<b>996 €</b>
PRECIO Pies apoyo	<b>19,68 €</b>	<b>19,68 €</b>	<b>19,68 €</b>	<b>21 €</b>	<b>21 €</b>	<b>21 €</b>	<b>21 €</b>	<b>21 €</b>	<b>21 €</b>
Kit de válvulas, Frío	KV1234CCF	KV1234CCF	KV1234CCF	KV1234CCF	KV1234CCF	KV1234CCF	KV1234CCF	KV1234CCF	KV1234CCF
PRECIO KIT	<b>163 €</b>	<b>163 €</b>	<b>163 €</b>	<b>163 €</b>	<b>163 €</b>	<b>163 €</b>	<b>163 €</b>	<b>163 €</b>	<b>163 €</b>
Kit Válv. Calefacción	KV1212CCC	KV1212CCC	KV1212CCC	KV1212CCC	KV1212CCC	KV1212CCC	KV1212CCC	KV1212CCC	KV1212CCC
PRECIO KIT	<b>159 €</b>	<b>159 €</b>	<b>159 €</b>	<b>159 €</b>	<b>159 €</b>	<b>159 €</b>	<b>159 €</b>	<b>159 €</b>	<b>159 €</b>

PLAZO DE ENTREGA ESTIMADO: 3 / 4 SEMANAS



## CONDICIONES EUROVENT

Refrigeración	Calefacción para 2 tubos	Calefacción para 4 tubos
Tª aire +27°C b.s. +19°C b.h	Tª aire +20°C b.s.	Tª aire +20°C b.s.
Tª agua +7°C entrada +12°C salida	Tª agua +45°C entrada +40°C salida	Tª agua +65°C entrada +55°C salida

Nota: Para otras condiciones solicitar al Dpto. Técnico, el software de selección.

## ACCESORIOS OPCIONALES:

## Bandeja auxiliar

Bandeja auxiliar de condensados para kit de válvulas.	Instalación horizontal, tomas hidráulicas izquierdas (estándar)	4806060402	4,41 €
	Instalación horizontal, tomas hidráulicas derechas.	4806060403	
	Instalación vertical.	4806060400	
	Instalación horizontal	4806066039	15,61 €

## Panel de cierre anterior PCO

(Para versiones horizontales)

Serie CRC	
Versión MO-MVB	
Tamaño	Código
1	4809066521
2	4809066522
3 - 4	4809066523
5 - 6	4809066525
7	4809066527
8 - 9	4809066528

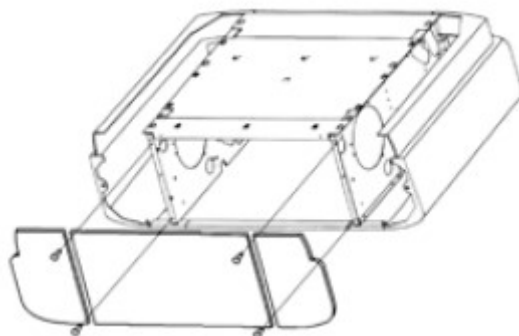

Nota: Precios a consultar

## 1.4. Fancoils a 2 y 4 tubos, sin envoltorio, TECNA SABIANA CARISMA CRSL de media presión, hasta 80 Pa.



- Fancoil sin envoltorio media presión hasta 80 Pa. TECNA SABIANA CRSL
- Versiones 2 y 4 tubos.
- De 2 a 10,03 kW. en 8 modelos hasta 80 Pascales
- Instalación horizontal y vertical.
- Versión ECM INVERTER opcional en toda la gama

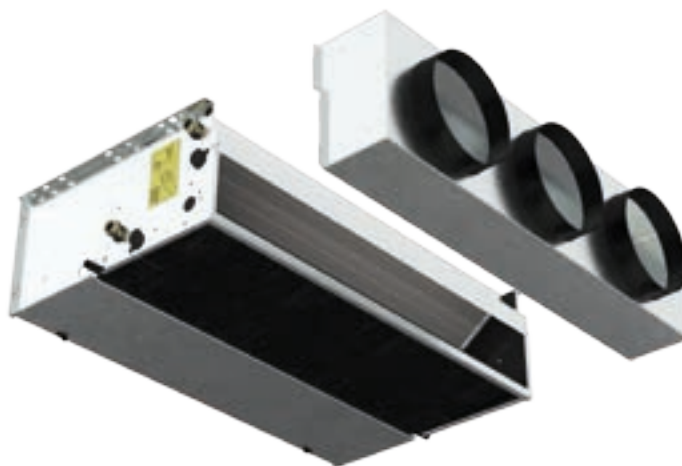

### Mandos de control recomendados:



**T-15 FCT**  
Referencia:  
4800T15FCT  
Precio: 97 €

### Otros mandos:



**WM-T**  
Referencia:  
4809066630  
Precio: 81 €



**T-MB**  
Referencia:  
4809066331E  
Precio: 92 €  
NOTA: Usar con tarjeta  
UP-AU o tarjeta MB



**T-16 FCT**  
Referencia:  
4800T16FCT  
Precio: 140 €



**T-17 FCT**  
Referencia:  
48000T17FCT  
Precio: 196 €

CONSULTAR STOCK MANDOS PÁGINA 140

## Tarifa de precios FANCOILS de 2 tubos CRSL, sin carcasa, para instalación horizontal y vertical. Hasta 80 pa.

Modelos CRSL	CRSL 13 (*)	CRSL 23	CRSL 33 (*)	CRSL 43	CRSL 53 (*)	CRSL 63	CRSL 73 (*)
Potencia refrigeración (Max/Med) kW.	2,00/1,88/1,43	3,60/3,40/2,57	4,72/4,42/2,68	5,47/4,97/3,85	5,72/5,04/3,30	7,11/6,62/3,99	7,70/7,11/5,58
Potencia sensible (Max/Med) kW.	1,44/1,35/1,01	2,70/2,53/1,85	3,55/3,30/1,90	4,22/3,77/2,82	4,19/3,64/2,31	5,36/4,94/2,83	5,89/5,37/4,06
Potencia calefacción (Max/Med) kW.	2,11/1,96/1,43	3,98/3,70/2,67	5,22/4,82/2,71	6,27/5,56/4,10	6,25/5,36/3,33	7,58/6,96/3,94	8,49/7,73/5,82
Presión Disponible (Max/Med/Min) Pa.	58/50/25	58/50/26	60/50/14	65/50/23	70/50/18	60/50/15	63/50/26
Caudal de Aire (Max/Med/Min) m³/h.	315/290/205	625/575/395	790/720/380	980/850/600	970/810/475	1240/1120/580	1425/1270/905
Consumo máximo (Max/Med) W.	51/45/27	94/87/59	110/96/50	146/120/89	140/110/65	145/125/66	186/177/155
Presión Sonora (Max/Med) dB (A)	34/33/25	40/38/29	42/39/27	46/43/35	44/39/28	43/41/29	47/44/37
Dimensiones mm.	689x511x248	904x511x248	1119x511x248	1119x511x248	1334x511x248	1549x511x248	1549x511x248
Código	4800069301	4800069302	4800069303	4800069304	4800069305	4800069306	4800069307
PRECIO FANCOIL	<b>529 €</b>	<b>641 €</b>	<b>715 €</b>	<b>768 €</b>	<b>1.037 €</b>	<b>1.422 €</b>	<b>1.479 €</b>
Kit de válvulas	KV1212SCF	KV1234SCF	KV1234SCF	KV1234SCF	KV1234SCF	KV1211F	KV1211F
PRECIO KIT	<b>141 €</b>	<b>148 €</b>	<b>148 €</b>	<b>148 €</b>	<b>148 €</b>	<b>187 €</b>	<b>187 €</b>

Modelos CRSL	CRSL 14	CRSL 24	CRSL 34	CRSL 44	CRSL 54	CRSL 64	CRSL 74
Potencia refrigeración (Max/Med) kW.	2,22/2,07/1,54	4,28/4,01/2,93	5,36/4,99/2,89	5,94/5,36/4,10	6,22/5,44/3,48	7,82/7,25/4,23	8,62/7,92/6,10
Potencia sensible (Max/Med) kW.	1,57/1,46/1,07	3,04/2,84/2,03	3,84/3,55/2,00	4,46/3,97/2,95	4,52/3,89/2,43	5,72/5,26/2,96	6,38/5,80/4,34
Potencia calefacción (Max/Med) kW.	2,23/2,07/1,49	4,34/4,02/2,85	5,42/4,99/2,76	6,55/5,77/4,22	6,54/5,57/3,41	8,34/7,63/4,17	9,42/8,52/6,30
Presión Disponible (Max/Med/Min) Pa.	58/50/25	58/50/26	60/50/14	65/50/23	70/50/18	60/50/15	63/50/26
Caudal de aire (Max/Med) m³/h.	315/290/205	625/575/395	790/720/380	980/850/600	970/810/475	1240/1120/580	1425/1270/905
Consumo máximo (Max/Med) W.	51/45/27	94/87/59	110/96/50	146/120/89	140/110/65	145/125/66	186/177/155
Presión Sonora (Max/Med) dB (A)	34/33/25	40/38/29	42/39/27	46/43/35	44/39/28	43/41/29	47/44/37
Dimensiones mm.	689x511x248	904x511x248	1119x511x248	1119x511x248	1334x511x248	1549x511x248	1549x511x248
Código	4800069311	4800069312	4800069313	4800069314	4800069315	4800069316	4800069317
PRECIO FANCOIL	<b>563 €</b>	<b>668 €</b>	<b>775 €</b>	<b>823 €</b>	<b>1.087 €</b>	<b>1.519 €</b>	<b>1.579 €</b>
Kit de válvulas	KV1212SCF	KV1234SCF	KV1234SCF	KV1234SCF	KV1234SCF	KV1211F	KV1211F
PRECIO KIT	<b>141 €</b>	<b>148 €</b>	<b>148 €</b>	<b>148 €</b>	<b>148 €</b>	<b>187 €</b>	<b>187 €</b>

(\*): PRODUCTO EN STOCK. RESTO DE MODELOS, PLAZO DE ENTREGA ESTIMADO: 3/4 SEMANAS.

## Tarifa de precios FANCOILS de 4 tubos CRSL, sin carcasa, para instalación horizontal y vertical. Hasta 80 pa.

Modelos CRSL	CRSL 13+1	CRSL 13+2	CRSL 14+1	CRSL 23+1	CRSL 23+2	CRSL 24+1
Potencia refrigeración (Max/Med) kW.	2,00/1,88/1,43	1,98/1,94/1,36	2,20/2,15/1,47	3,60/3,40/2,57	3,68/3,53/2,48	4,34/4,14/2,79
Potencia sensible (Max/Med) kW.	1,44/1,35/1,01	1,38/1,36/0,93	1,51/1,47/0,99	2,70/2,53/1,85	2,65/2,53/1,72	2,99/2,85/1,88
Potencia calefacción (Max/Med) kW.	1,76/1,66/1,30	2,67/2,61/1,86	1,71/1,67/1,23	3,02/2,85/2,22	5,01/4,80/3,39	2,99/2,87/2,10
Presión Disponible (Max/Med/Min) Pa.	58/50/25	60/50/30	60/50/30	58/50/26	60/50/30	60/50/30
Caudal de aire (Max/Med) m³/h.	315/290/205	301/293/189	301/293/189	625/575/395	615/580/364	615/580/364
Consumo máximo (Max/Med) W.	51/45/27	50/44/26	50/44/26	94/87/59	93/86/58	93/86/58
Presión Sonora (Max/Med) dB (A)	34/33/25	44/42/34	44/42/34	40/38/29	48/47/37	48/47/37
Dimensiones mm.	689 x 511 x 248	689 x 511 x 248	689 x 511 x 248	904 x 511 x 248	904 x 511 x 248	904 x 511 x 248
Código	4800069321	4800069341	4800069331	4800069322	4800069342	4800069332
PRECIO FANCOIL	<b>580 €</b>	<b>624 €</b>	<b>615 €</b>	<b>706 €</b>	<b>753 €</b>	<b>732 €</b>
Kit de válvulas, Frío	KV1212SCF	KV1212SCF	KV1212SCF	KV1234SCF	KV1234SCF	KV1234SCF
PRECIO KIT	<b>141 €</b>	<b>141 €</b>	<b>141 €</b>	<b>148 €</b>	<b>148 €</b>	<b>148 €</b>
Kit Válv. Calefacción	KV1212SCC	KV1212SCC	KV1212SCC	KV1212SCC	KV1212SCC	KV1212SCC
PRECIO KIT	<b>141 €</b>	<b>141 €</b>	<b>141 €</b>	<b>141 €</b>	<b>141 €</b>	<b>141 €</b>

Modelos CRSL	CRSL 33+1	CRSL 33+2	CRSL 34+1	CRSL 43+1	CRSL 43+2	CRSL 44+1
Potencia refrigeración (Max/Med) kW.	4,72/4,42/2,68	4,98/4,61/2,53	5,60/5,14/2,70	5,47/4,97/3,85	5,60/5,32/3,92	6,06/5,74/4,16
Potencia sensible (Max/Med) kW.	3,55/3,30/1,90	3,59/3,29/1,73	3,89/3,55/1,81	4,22/3,77/2,82	4,09/3,86/2,75	4,33/4,08/2,88
Potencia calefacción (Max/Med) kW.	3,91/3,68/2,38	6,59/6,09/3,44	3,95/3,68/2,21	4,49/4,10/3,26	7,44/7,03/5,21	4,41/4,19/3,21
Presión Disponible (Max/Med/Min) Pa.	60/50/14	60/50/20	60/50/20	65/50/23	70/50/20	70/50/20
Caudal de aire (Max/Med) m³/h.	790/720/380	804/721/343	804/721/343	980/850/600	952/882/585	952/882/585
Consumo máximo (Max/Med) W.	110/96/50	108/94/49	108/94/49	146/120/89	142/120/88	142/120/88
Presión Sonora (Max/Med) dB (A)	42/39/27	50/48/36	50/48/36	46/43/35	54/51/42	54/51/42
Dimensiones mm.	1119 x 511 x 248	1119 x 511 x 248	1119 x 511 x 248	1119 x 511 x 248	1119 x 511 x 248	1119 x 511 x 248
Código	4800069323	4800069343	4800069333	4800069324	4800069344	4800069334
PRECIO FANCOIL	<b>790 €</b>	<b>843 €</b>	<b>850 €</b>	<b>843 €</b>	<b>896 €</b>	<b>898 €</b>
Kit de válvulas, Frío	KV1234SCF	KV1234SCF	KV1234SCF	KV1234SCF	KV1234SCF	KV1234SCF
PRECIO KIT	<b>148 €</b>	<b>148 €</b>	<b>148 €</b>	<b>148 €</b>	<b>148 €</b>	<b>148 €</b>
Kit Válv. Calefacción	KV1212SCC	KV1212SCC	KV1212SCC	KV1212SCC	KV1212SCC	KV1212SCC
PRECIO KIT	<b>141 €</b>	<b>141 €</b>	<b>141 €</b>	<b>141 €</b>	<b>141 €</b>	<b>141 €</b>

PLAZO DE ENTREGA ESTIMADO: 3/4 SEMANAS

Tarifa de precios FANCOILS de 4 tubos CRSL, sin carcasa, para instalación horizontal y vertical. Hasta 80 pa.						
Modelos CRSL	CRSL 53+1	CRSL 54+1	CRSL 63+1	CRSL 64+1	CRSL 73+1	CRSL 74+1
Potencia refrigeración (Max/Med) kW.	5,78/5,10/3,32	6,49/5,68/3,55	7,11/6,62/3,99	8,06/7,46/4,04	7,70/7,11/5,58	10,03/8,20/6,24
Potencia sensible (Max/Med) kW.	4,23/3,67/2,33	4,56/3,94/2,41	5,36/4,94/2,83	5,68/5,22/2,74	5,89/5,37/4,06	7,23/5,78/2,30
Potencia calefacción (Max/Med) kW.	4,63/4,11/2,85	4,67/4,16/2,85	5,80/5,44/3,48	5,80/5,43/3,30	6,35/5,90/4,72	7,04/5,91/4,69
Presión Disponible (Max/Med/Min) Pa.	70/50/18	70/50/20	60/50/15	60/50/20	63/50/26	60/50/30
Caudal de aire (Max/Med) m <sup>3</sup> /h.	970/810/475	986/826/473	1240/1120/580	1238/1117/536	1425/1270/905	1679/1274/897
Consumo máximo (Max/Med) W.	140/110/65	140/110/67	145/125/66	144/127/67	186/177/155	212/181/150
Presión Sonora (Max/Med) dB (A)	44/39/28	52/48/35	43/41/29	52/50/39	47/44/37	57/52/47
Dimensiones mm.	1334 x 511 x 248	1334 x 511 x 248	1549 x 511 x 248	1549 x 511 x 248	1549 x 511 x 248	1549 x 511 x 248
Código	4800069325	4800069335	4800069326	4800069336	4800069327	4800069337
PRECIO FANCOIL	<b>1.127 €</b>	<b>1.178 €</b>	<b>1.519 €</b>	<b>1.614 €</b>	<b>1.578 €</b>	<b>1.676 €</b>
Kit de válvulas, Frío	KV1234SCF	KV1234SCF	KV1211F	KV1211F	KV1211F	KV1211F
PRECIO KIT	<b>148 €</b>	<b>148 €</b>	<b>187 €</b>	<b>187 €</b>	<b>187 €</b>	<b>187 €</b>
Kit Válv. Calefacción	KV1212SCC	KV1212SCC	KV1212SCC	KV1212SCC	KV1212SCC	KV1212SCC
PRECIO KIT	<b>141 €</b>	<b>141 €</b>	<b>141 €</b>	<b>141 €</b>	<b>141 €</b>	<b>141 €</b>

PLAZO DE ENTREGA ESTIMADO: 3/4 SEMANAS



#### CONDICIONES EUROVENT

Refrigeración	Calefacción para 2 tubos	Calefacción para 4 tubos
T <sup>a</sup> aire +27°C b.s. +19°C b.h 48 % (H.R.)	T <sup>a</sup> aire +20°C b.s.	T <sup>a</sup> aire +20°C b.s.
T <sup>a</sup> agua +7°C entrada +12°C salida	T <sup>a</sup> agua +45°C entrada +40°C salida	T <sup>a</sup> agua +65°C entrada +55°C salida

Nota: Para otras condiciones solicitar al Dpto. Técnico, el software de selección.

#### ACCESORIOS OPCIONALES:

##### Bandeja auxiliar

Bandeja auxiliar de condensados para kit de válvulas.	Instalación horizontal, tomas hidráulicas izquierdas (estándar)	4806060402	<b>4,41 €</b>
	Instalación horizontal, tomas hidráulicas derechas.	4806060403	
	Instalación vertical.	4806060400	
	Instalación horizontal	4806066039	<b>15,61 €</b>

##### Filtro electrostático:

Filtro patentado CRYSTALL electrostático y biocida, con eficiencias ePM1 70% - ePM2,5 75% - ePM10 80% @ UNE EN ISO 16890: 2016, adaptable al fancoil CARISMA CRC IO-IV.

Ver Filtros electrónico TECNA SABIANA CRYSTALL FLEX para conductos, pág. 297.

Nota: Para obtener información sobre los mandos de control de este fancoil con filtro, consultar nuestro Dpto. técnico.



## 1.5. Fancoils a 2 y 4 tubos, sin envolvente, TECNA SABIANA MAESTRO MTL de alta presión, hasta 400 Pa.



- Fancoil sin envolvente alta presión hasta 400 Pa. TECNA SABIANA MAESTRO MTL
- Versiones 2 y 4 tubos.
- De 4 a 41 kW. en 9 modelos hasta 400 Pascales
- Versión ECM INVERTER opcional en toda la gama

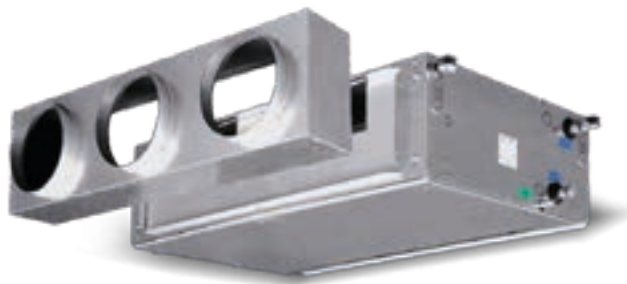

### Mandos de control recomendados:



**T-15 FCT**  
Referencia:  
4800T15FCT  
Precio: 97 €  
\*Para tamaños 1 al 6.  
\*Para Tamaños 2 al 6 (añadiendo 1 SEL-S por fancoil)

### Esquema conexiones hidráulicas:



### Otros mandos:



**WM-T**  
Referencia:  
4809066630  
Precio: 81 €



**T-MB**  
Referencia:  
4809066331E  
Precio: 92 €  
NOTA: Usar con tarjeta UP-AU o tarjeta MB



**T-16 FCT**  
Referencia:  
4800T16FCT  
Precio: 140 €



**T-17 FCT**  
Referencia:  
4800T17FCT  
Precio: 196 €



**SEL-S**  
Referencia: 4809079110  
Precio: 58 €  
\*Para tamaños 2 al 6: 1 unid.  
\*Para tamaño 7: 2 unid.

CONSULTAR STOCK MANDOS PÁGINA 140

Tarifa de precios FANCOIL a 2 tubos TECNA SABIANA MAESTRO MTL							
Modelos MTL	MTL 13	MTL 14	MTL 23	MTL 24 (*)	MTL 33	MTL 34 (*)	MTL 43
Potencia refrigeración (Max/Med) kW.	5,30/4,61/3,80	5,92/5,21/4,17	7,19/6,12/4,47	8,15/7,01/4,99	9,19/8,38/7,52	10,71/9,76/8,71	11,67/10,85/9,68
Potencia sensible (Max/Med) kW.	4,32/3,64/2,89	5,03/4,26/3,25	5,69/4,67/3,23	6,62/5,48/3,66	7,24/6,47/5,68	8,65/7,68/6,67	9,07/8,30/7,23
Potencia calefacción (Max/Med) kW.	6,78/5,68/4,45	7,67/6,44/4,98	8,91/7,25/4,95	10,10/8,27/5,57	11,46/10,22/8,89	13,19/11,75/10,20	14,32/13,01/11,22
Presión Disponible (Max/Med/Min) Pa.	75/50/25	75/50/25	80/50/15	80/50/15	70/50/30	70/50/30	70/50/35
Caudal de Aire (Max/Med/Min) m³/h.	1502/1161/825	1410/1125/790	1929/1432/851	1825/1410/840	2509/2119/1736	2440/2075/1710	3035/2638/2143
Consumo máximo (Max/Med) W.	200/158/119	185/155/115	301/236/177	285/230/170	482/430/360	470/420/350	596/502/418
Presión Sonora (Max/Med) dB (A)	53/47/39	49/43/35	56/51/39	52/47/35	60/57/53	56/53/48	61/58/54
Dimensiones mm.	1133x698x310	1133x698x310	1133x698x310	1133x698x310	1133x698x360	1133x698x360	1445x853x360
Código	4800034201	4800034211	4800034202	4800034212	4800034203	4800034213	4800034204
PRECIO FANCOIL	<b>1.648 €</b>	<b>1.724€</b>	<b>1.733 €</b>	<b>1.762 €</b>	<b>1.953 €</b>	<b>1.981 €</b>	<b>2.427 €</b>
Kit de válvulas	KVMTL3V1F	KVMTL3V1F	KVMTL3V2-3F	KVMTL3V2-3F	KVMTL3V2-3F	KVMTL3V2-3F	KVMTL3V4-5F
PRECIO KIT	<b>317 €</b>	<b>317 €</b>	<b>371 €</b>	<b>371€</b>	<b>371 €</b>	<b>371 €</b>	<b>481 €</b>

Modelos MTL	MTL 44 (*)	MTL 53	MTL 54 (*)	MTL 64	MTL 66	MTL 74	MTL 76
Potencia refrigeración (Max/Med) kW.	13,60/12,40/10,90	15,52/14,23/12,84	17,76/16,19/14,54	24,78/20,01/14,11	30,64/24,29/16,44	32,60/26,84/22,50	40,74/32,87/27,14
Potencia sensible (Max/Med) kW.	10,90/9,70/8,25	12,23/10,97/9,68	14,37/12,80/11,21	18,94/14,75/9,85	22,08/16,94/11,01	25,31/19,94/16,17	29,79/23,16/18,60
Potencia calefacción (Max/Med) kW.	16,53/14,92/12,79	18,81/16,74/14,66	22,93/20,32/17,67	29,06/22,22/14,72	33,17/24,96/16,06	40,11/31,17/25,30	46,19/35,35/28,31
Presión Disponible (Max/Med/Min) Pa.	70/50/35	70/50/35	70/50/35	70/50/35	70/50/35	70/50/35	70/50/35
Caudal de aire (Max/Med) m³/h.	3020/2580/2070	3947/3334/2766	3850/3280/2740	5060/3546/2126	5016/3535/2119	7331/5191/3959	7251/5172/3957
Consumo máximo (Max/Med) W.	570/490/390	779/632/508	760/617/500	1337/909/692	1318/899/689	2658/1932/1718	2583/1898/1699
Presión Sonora (Max/Med) dB (A)	57/54/50	66/62/58	61/58/54	67/61/53	67/61/53	71/66/60	71/66/60
Dimensiones mm.	1445x853x360	1445x853x435	1445x853x435	1535x1100x488	1535x1100x488	1535x1100x588	1535x1100x588
Código	4800034214	4800034205	4800034215	4800034216	4800034226	4800034217	4800034227
PRECIO FANCOIL	<b>2.460 €</b>	<b>2.570 €</b>	<b>2.587 €</b>	<b>4.086 €</b>	<b>4.394 €</b>	<b>4.704 €</b>	<b>5.094 €</b>
Kit de válvulas	KVMTL3V4-5F	KVMTL3V4-5F	KVMTL3V4-5F	KVMTL3V6-7F	KVMTL3V6-7F	KVMTL3V6-7F	KVMTL3V6-7F
PRECIO KIT	<b>481 €</b>	<b>481 €</b>	<b>481 €</b>	<b>526 €</b>	<b>526 €</b>	<b>526 €</b>	<b>526 €</b>

(\*): PRODUCTO EN STOCK. RESTO DE MODELOS, PLAZO DE ENTREGA ESTIMADO: 3/4 SEMANAS.

Tarifa de precios FANCOIL a 4 tubos TECNA SABIANA MAESTRO MTL						
Modelos MTL	MTL 13+1	MTL 13+2	MTL 14+1	MTL 14+2	MTL 23+1	MTL 23+2
Potencia refrigeración (Max/Med) kW.	5,18/4,54/3,75	5,00/4,45/3,68	5,79/5,11/4,09	5,90/5,27/4,31	7,07/6,07/4,47	6,90/6,00/4,43
Potencia sensible (Max/Med) kW.	4,2/3,58/2,84	4,02/3,49/2,79	4,87/4,16/3,18	4,53/3,96/3,13	5,57/4,63/3,23	5,41/4,57/3,19
Potencia calefacción (Max/Med) kW.	5,09/4,47/3,67	10,04/8,75/7,00	4,81/4,29/3,49	9,71/8,56/6,89	6,60/5,69/4,20	13,46/11,42/8,02
Presión Disponible (Max/Med/Min) Pa.	75/50/25	75/50/25	75/50/25	75/50/25	80/50/15	80/50/15
Caudal de aire (Max/Med) m³/h.	1441/1131/809	1350/1089/786	1350/1090/770	1280/1054/769	1867/1412/850	1782/1384/836
Consumo máximo (Max/Med) W.	194/155/117	186/151/115	185/155/115	179/148/113	290/231/176	276/224/169
Presión Sonora (Max/Med) dB (A)	53/47/39	53/47/39	49/43/35	53/47/39	56/51/39	56/51/39
Dimensiones mm.	1133x698x310	1133x698x310	1133x698x310	1133x698x310	1133x698x310	1133x698x310
Código	4800034231	4800034251	4800034241	4800034261	4800034232	4800034252
PRECIO FANCOIL	<b>1.853 €</b>	<b>1.939 €</b>	<b>1.920 €</b>	<b>2.006 €</b>	<b>1.824 €</b>	<b>2.095€</b>
Kit de válvulas, Frío	KVMTL3V1F	KVMTL3V1F	KVMTL3V1F	KVMTL3V1F	KVMTL3V2-3F	KVMTL3V2-3F
PRECIO KIT	<b>317 €</b>	<b>317 €</b>	<b>317 €</b>	<b>317 €</b>	<b>371 €</b>	<b>371 €</b>
Kit Válv. Calefacción	KVMTL3V1-3C	KVMTL3V1-3C	KVMTL3V1-3C	KVMTL3V1-3C	KVMTL3V1-3C	KVMTL3V1-3C
PRECIO KIT	<b>317 €</b>	<b>317 €</b>	<b>317 €</b>	<b>317 €</b>	<b>317 €</b>	<b>317 €</b>

Modelos MTL	MTL 24+1	MTL 24+2	MTL 33+1	MTL 33+2	MTL 34+1	MTL 34+2
Potencia refrigeración (Max/Med) kW.	8,03/6,96/4,99	8,20/7,17/5,14	9,06/8,32/7,49	8,91/8,22/7,45	10,58/9,67/8,61	10,80/9,97/8,97
Potencia sensible (Max/Med) kW.	6,49/5,42/3,66	6,15/5,25/3,58	7,12/6,41/5,64	6,97/6,32/5,61	8,51/7,60/6,58	8,09/7,35/6,48
Potencia calefacción (Max/Med) kW.	6,30/5,53/4,09	13,08/11,29/7,92	8,36/7,67/6,93	17,23/15,70/13,91	8,08/7,44/6,70	16,94/15,53/13,80
Presión Disponible (Max/Med/Min) Pa.	80/50/15	80/50/15	70/50/30	70/50/30	70/50/30	70/50/30
Caudal de aire (Max/Med) m³/h.	1775/1390/840	1703/1361/822	2450/2086/1721	2367/2042/1700	2390/2045/1680	2303/2007/1680
Consumo máximo (Max/Med) W.	285/230/170	264/219/162	472/423/355	457/412/348	470/420/350	446/403/343
Presión Sonora (Max/Med) dB (A)	52/47/35	56/51/39	60/57/53	60/57/53	56/53/48	60/57/53
Dimensiones mm.	1133x698x310	1133x698x310	1133x698x360	1133x698x360	1133x698x360	1445x853x435
Código	4800034242	4800034262	4800034233	4800034253	4800034243	4800034263
PRECIO FANCOIL	<b>1.853 €</b>	<b>2.053 €</b>	<b>2.143 €</b>	<b>2.261 €</b>	<b>2.170 €</b>	<b>2.289 €</b>
Kit de válvulas, Frío	KVMTL3V2-3F	KVMTL3V2-3F	KVMTL3V2-3F	KVMTL3V2-3F	KVMTL3V2-3F	KVMTL3V2-3F
PRECIO KIT	<b>371 €</b>	<b>371 €</b>	<b>371 €</b>	<b>371 €</b>	<b>371 €</b>	<b>371 €</b>
Kit Válv. Calefacción	KVMTL3V1-3C	KVMTL3V1-3C	KVMTL3V1-3C	KVMTL3V1-3C	KVMTL3V1-3C	KVMTL3V1-3C
PRECIO KIT	<b>317 €</b>	<b>317 €</b>	<b>317 €</b>	<b>317 €</b>	<b>317 €</b>	<b>317 €</b>

PLAZO DE ENTREGA ESTIMADO: 3 / 4 SEMANAS

## Tarifa de precios FANCOIL a 4 tubos TECNA SABIANA MAESTRO MTL

Modelos MTL	MTL 43+1	MTL 43+2	MTL 44+1	MTL 44+2	MTL 53+1	MTL 53+2
Potencia refrigeración (Max/Med) kW.	11,56/10,78/9,63	11,40/10,69/9,57	13,46/12,34/10,85	13,70/12,82/11,44	15,40/14,16/12,78	15,19/14,04/12,67
Potencia sensible (Max/Med) kW.	8,96/8,24/7,19	8,81/8,15/7,14	10,72/9,61/8,21	10,18/9,41/8,22	12,08/10,89/9,63	11,84/10,78/9,53
Potencia calefacción (Max/Med) kW.	10,81/10,07/9,01	22,14/20,44/17,90	10,60/9,95/8,95	21,82/20,23/17,79	13,89/12,74/11,49	28,12/25,54/22,61
Presión Disponible (Max/Med/Min) Pa.	70/50/35	70/50/35	70/50/35	70/50/35	70/50/35	70/50/35
Caudal de aire (Max/Med) m <sup>3</sup> /h.	2982/2607/2125	2897/2561/2100	2960/2545/2055	2831/2519/2080	3879/3298/2740	3778/3248/2703
Consumo máximo (Max/Med) W.	583/494/413	565/483/407	570/490/390	551/474/401	766/623/502	747/609/494
Presión Sonora (Max/Med) dB (A)	61/58/54	61/58/54	57/54/50	61/58/54	66/62/58	66/62/58
Dimensiones mm.	1445x853x360	1445x853x360	1445x853x360	1445x853x360	1445x853x435	1445x853x435
Código	4800034234	4800034254	4800034244	4800034264	4800034235	4800034255
PRECIO FANCOIL	<b>2.637 €</b>	<b>2.925 €</b>	<b>2.669 €</b>	<b>2.869 €</b>	<b>2.800 €</b>	<b>3.008 €</b>
Kit de válvulas, Frío	KVMTL3V4-5F	KVMTL3V4-5F	KVMTL3V4-5F	KVMTL3V4-5F	KVMTL3V4-5F	KVMTL3V4-5F
PRECIO KIT	<b>481 €</b>	<b>481 €</b>	<b>481 €</b>	<b>481 €</b>	<b>481 €</b>	<b>481 €</b>
Kit Válv. Calefacción	KVMTL3V4-5C	KVMTL3V4-5C	KVMTL3V4-5C	KVMTL3V4-5C	KVMTL3V4-5C	KVMTL3V4-5C
PRECIO KIT	<b>371 €</b>	<b>371 €</b>	<b>371 €</b>	<b>371 €</b>	<b>371 €</b>	<b>371 €</b>

Modelos MTL	MTL 54+1	MTL 54+2	MTL 64+2	MTL 66+2	MTL 74+2	MTL 76+2
Potencia refrigeración (Max/Med) kW.	16,73/15,31/13,75	18,18/16,77/15,03	24,61/20,06/14,06	30,33/24,21/16,37	32,35/26,77/22,54	40,35/32,80/27,15
Potencia sensible (Max/Med) kW.	13,56/12,13/10,62	13,62/12,37/10,87	18,78/14,72/9,81	21,83/16,88/10,97	25,08/19,90/16,20	29,45/23/11/18,61
Potencia calefacción (Max/Med) kW.	13,64/12,55/11,34	27,76/25,35/22,45	34,14/27,34/19,23	33,90/27,28/19,19	46,16/37,59/31,54	45,80/37,45/31,53
Presión Disponible (Max/Med/Min) Pa.	70/50/35	70/50/35	70/50/35	70/50/35	70/50/35	70/50/35
Caudal de aire (Max/Med) m <sup>3</sup> /h.	3800/3245/2700	3696/3208/2674	4993/3530/2116	4942/3518/2109	7210/5163/3956	7113/5144/3953
Consumo máximo (Max/Med) W.	760/617/500	732/598/488	1310/893/688	1304/882/685	2547/1882/1691	2470/1850/1672
Presión Sonora (Max/Med) dB (A)	61/58/54	66/62/58	67/61/53	67/61/53	71/66/60	71/66/60
Dimensiones mm.	1445x853x435	1445x853x435	1535x1100x488	1535x1100x488	1535x1100x588	1535x1100x588
Código	4800034245	4800034265	4800034266	4800034276	4800034267	4800034277
PRECIO FANCOIL	<b>2.816 €</b>	<b>3.024 €</b>	<b>4.740 €</b>	<b>5.048 €</b>	<b>5.493 €</b>	<b>5.882 €</b>
Kit de válvulas, Frío	KVMTL3V4-5F	KVMTL3V4-5F	KVMTL3V6-7F	KVMTL3V6-7F	KVMTL3V6-7F	KVMTL3V6-7F
PRECIO KIT	<b>481 €</b>	<b>481 €</b>	<b>481 €</b>	<b>481 €</b>	<b>481 €</b>	<b>481 €</b>
Kit Válv. Calefacción	KVMTL3V4-5C	KVMTL3V4-5C	KVMTL3V6-7C	KVMTL3V6-7C	KVMTL3V6-7C	KVMTL3V6-7C
PRECIO KIT	<b>371 €</b>	<b>371 €</b>	<b>434 €</b>	<b>434 €</b>	<b>434 €</b>	<b>434 €</b>

PLAZO DE ENTREGA ESTIMADO: 3 / 4 SEMANAS



## CONDICIONES EUROVENT

Refrigeración	Calefacción para 2 tubos	Calefacción para 4 tubos
Tª aire +27°C b.s. +19°C b.h 48 % (H.R.)	Tª aire +20°C b.s.	Tª aire +20°C b.s.
Tª agua +7°C entrada +12°C salida	Tª agua +45°C entrada +40°C salida	Tª agua +65°C entrada +55°C salida

Nota: Para otras condiciones solicitar al Dpto. Técnico, el software de selección.

## ACCESORIOS OPCIONALES:

## Bandeja auxiliar

Bandeja auxiliar de condensados para kit de válvulas	Instalación horizontal, modelo BCM	Ref.- 4809034029	<b>56 €</b>
--	------------------------------------	---------------------	-------------

## Filtro electrostático:

Filtro patentado CRYSTALL electrostático y biocida, con eficiencias ePM1 70% - ePM2,5 75% - ePM10 80% @ UNE EN ISO 16890: 2016, adaptable al fancoil fancoil MTL. (Ver pág. 296)

Descripción	Modelo	Referencia	Precio
Filtro para instalación en conducto 600x300 mm	CDS-C2 600x300	4800044162	<b>1.992 €</b>
Filtro para instalación en conducto 600x600 mm	CDS-C 600x600	4800044101	<b>2.276 €</b>

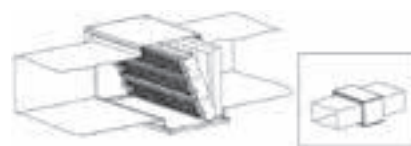

Nota: Para obtener información sobre los mandos de control de este fancoil con filtro, consultar nuestro Dpto. técnico.

## 1.6. Fancoils a 2 y 4 tubos, tipo cassette, TECNA SABIANA SKYSTAR

- Fancoil tipo Cassette TECNA SABIANA SKYSTAR
- Versiones 2 y 4 tubos.
- De 2 a 11 kW. en 18 modelos.
- Versión ECM INVERTER opcional en toda la gama

Diseño innovador y elegante: el SkyStar es el resultado de un extenso desarrollo técnico y de diseño destinado a alcanzar el más alto nivel en rendimiento, funcionamiento silencioso y posibilidades de control.

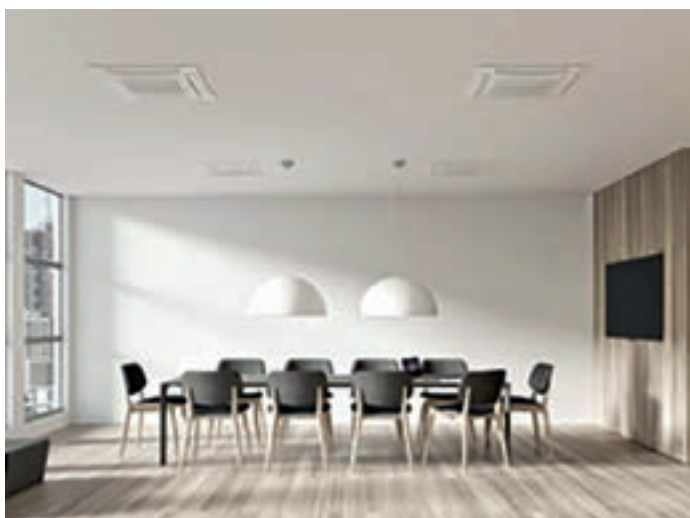

### Mandos de control recomendados:



**T-15 FCT**  
Referencia:  
4800T15FCT  
Precio: 97 €

### Otros mandos:



**WM-T**  
Referencia:  
480906630  
Precio: 81 €



**T-MB**  
Referencia:  
4809066331E  
Precio: 92 €  
NOTA: Usar con tarjeta  
UP-AU o tarjeta MB



**T-16 FCT**  
Referencia:  
4800T16FCT  
Precio: 140 €



**T-17 FCT**  
Referencia:  
4800T17FCT  
Precio: 196 €

CONSULTAR STOCK MANDOS PÁGINA 140



## Tarifa de precios FANCOILS a 2 tubos TECNA SABIANA SKY STAR

Modelos SKY	SK 02	SK 12	SK 22	SK 32	SK 42	SK 52	SK 62
Potencia refrigeración (Max/Med) kW.	1,92/1,60/1,25	2,64/2,31/1,82	4,26/3,30/2,23	4,93/3,82/2,91	6,08/4,86/4,18	9,39/6,72/5,27	10,93/8,36/5,27
Potencia sensible (Max/Med) kW.	1,58/1,29/0,99	2,00/1,72/1,33	3,11/2,35/1,55	3,65/2,75/2,05	4,51/3,53/3,00	6,36/4,42/3,42	8,08/6,00/3,67
Potencia calefacción (Max/Med) kW.	2,24/1,80/1,38	2,80/2,42/1,85	4,37/3,28/2,12	5,15/3,85/2,85	6,50/5,03/4,27	9,23/6,40/4,92	11,72/8,55/5,12
Caudal de Aire (Max/Med) m <sup>3</sup> /h.	610/420/310	520/420/310	710/500/320	880/610/430	1140/820/630	1500/970/710	1820/1280/710
Consumo Máximo W.	57/32/25	44/32/25	68/44/25	90/57/32	77/48/33	120/63/42	170/95/42
Presión Sonora dB (A)	40/31/24	36/31/24	44/36/24	50/40/32	39/31/24	44/31/25	49/39/25
Dimensiones mm.	585x585x270	585x585x270	585x585x270	585x585x270	819x819x303	819x819x303	819x819x303
Código	4800079100	4800079000	4800079001	4800079002	4800079003	4800079004	4800079005
PRECIO UNIDAD BASE	<b>840 €</b>	<b>895 €</b>	<b>951 €</b>	<b>1.045 €</b>	<b>1.420 €</b>	<b>1.563 €</b>	<b>1.684 €</b>
Código Rejilla	4809079020	4809079020	4809079020	4809079020	4809079035	4809079035	4809079035
Dim. Rejilla	600x600	600x600	600x600	600x600	800x800	800x800	800x800
PRECIO Rejilla	<b>161 €</b>	<b>161 €</b>	<b>161 €</b>	<b>161 €</b>	<b>269 €</b>	<b>269 €</b>	<b>269 €</b>
Kit Válvulas	KVSKY2T34F	KVSKY2T34F	KVSKY2T34F	KVSKY2T34F	KVSKY2T1F	KVSKY2T1F	KVSKY2T1F
PRECIO KIT	<b>209 €</b>	<b>209 €</b>	<b>209 €</b>	<b>209 €</b>	<b>253 €</b>	<b>253 €</b>	<b>253 €</b>

## Tarifa de precios FANCOILS a 4 tubos TECNA SABIANA SKY STAR

Modelos SKY	SK 04	SK 14	SK 24	SK 26	SK 34	SK 36	SK 44
Potencia refrigeración (Max/Med) kW.	2,27/1,93/1,49	2,66/2,33/1,83	3,27/2,61/1,83	3,86/3,02/2,07	3,72/2,96/2,33	4,44/3,47/2,69	6,26/4,98/4,11
Potencia sensible (Max/Med) kW.	1,84/1,52/1,13	1,94/1,68/1,32	2,49/1,94/1,32	2,88/2,20/1,47	2,88/2,23/1,72	3,37/2,56/1,94	4,61/3,60/2,93
Potencia calefacción (Max/Med) kW.	2,66/2,23/1,72	3,04/2,66/2,13	3,86/3,04/2,13	2,91/2,71/1,73	4,19/3,33/2,61	3,29/2,66/2,14	8,02/6,33/5,21
Caudal de Aire (Max/Med) m <sup>3</sup> /h.	610/420/310	520/420/310	710/500/310	710/500/320	880/610/430	880/610/430	1140/820/630
Consumo Máximo W.	57/32/25	44/32/25	68/44/25	68/44/25	90/57/32	90/57/32	77/48/33
Presión Sonora dB (A)	41/31/24	36/31/24	44/36/24	44/36/24	50/40/32	50/40/32	39/31/24
Dimensiones mm.	585x585x270	585x585x270	585x585x270	585x585x270	585x585x270	585x585x270	819x819x303
Código	4800079110	4800079010	4800079011	4800079016	4800079012	4800079017	4800079013
PRECIO UNIDAD BASE	<b>985 €</b>	<b>1.068€</b>	<b>1.165€</b>	<b>1.205 €</b>	<b>1.263 €</b>	<b>1.302€</b>	<b>1.662 €</b>
Código Rejilla	4809079020	4809079020	4809079020	4809079020	4809079020	4809079020	4809079035
Dim. Rejilla	600x600	600x600	600x600	600x600	600x600	600x600	800x800
PRECIO Rejilla	<b>161 €</b>	<b>161 €</b>	<b>161 €</b>	<b>161 €</b>	<b>161 €</b>	<b>161 €</b>	<b>269 €</b>
Kit Válvulas	KVSKY4T3434	KVSKY4T3434	KVSKY4T3434	KVSKY4T3434	KVSKY4T3434	KVSKY4T3434	KVSKY4T1134
PRECIO KIT	<b>414 €</b>	<b>414 €</b>	<b>414 €</b>	<b>414 €</b>	<b>414 €</b>	<b>414 €</b>	<b>456 €</b>

## Tarifa de precios FANCOILS a 4 tubos TECNA SABIANA SKY STAR

Modelos SKY	SK 54	SK 56	SK 64	SK 66
Potencia refrigeración (Max/Med) kW.	7,59/5,60/4,48	8,65/6,27/4,95	8,72/6,84/4,48	9,69/7,75/4,95
Potencia sensible (Max/Med) kW.	5,71/4,09/3,21	6,37/4,49/3,49	6,67/5,09/3,21	7,26/5,64/3,49
Potencia calefacción (Max/Med) kW.	9,66/7,15/5,69	7,50/5,63/4,59	11,16/8,80/5,69	9,48/6,78/4,59
Caudal de Aire (Max/Med) m <sup>3</sup> /h.	1500/970/710	1500/970/710	1820/1280/710	1820/1280/710
Consumo Máximo W.	120/63/42	120/63/42	170/95/42	170/95/42
Presión Sonora dB (A)	44/31/25	44/31/25	49/39/25	49/39/25
Dimensiones mm.	819x819x303	819x819x303	819x819x303	819x819x303
Código	4800079014	4800079018	4800079015	4800079019
PRECIO UNIDAD BASE	<b>1.715€</b>	<b>1.751€</b>	<b>1.852 €</b>	<b>1.851 €</b>
Código Rejilla	4809079035	4809079035	4809079035	4809079035
Dim. Rejilla	800x800	800x800	800x800	800x800
PRECIO Rejilla	<b>269 €</b>	<b>269 €</b>	<b>269 €</b>	<b>269 €</b>
Kit Válvulas	KVSKY4T1134	KVSKY4T1134	KVSKY4T1134	KVSKY4T1134
PRECIO KIT	<b>456 €</b>	<b>456 €</b>	<b>456 €</b>	<b>456 €</b>

PRODUCTO EN STOCK PARA FANCOIL DE 2 TUBOS.

PLAZO DE ENTREGA ESTIMADO: 3 / 4 SEMANAS PARA FANCOIL DE 4 TUBOS.

Notas:

1. El precio total del fancoil de cassette se compone del precio de la unidad base + el precio de la rejilla.
2. Incluye bomba de drenaje de condensados de serie.

## CONDICIONES EUROVENT

Refrigeración	Calefacción para 2 tubos	Calefacción para 4 tubos
Tª aire +27°C b.s. +19°C b.h 48 % (H.R.) Tª agua +7°C entrada +12°C salida	Tª aire +20°C b.s. Tª agua +45°C entrada +40°C salida	Tª aire +20°C b.s. Tª agua +65°C entrada +55°C salida

Nota: Para otras condiciones solicitar el software de selección.

## ACCESORIOS OPCIONALES:

### Filtro electrostático:

Filtro patentado CRYSTALL electrostático y biocida, con eficiencias ePM1 (70%) - ePM2,5 (75%) - ePM10 (80%) @ UNE EN ISO 16890, para fancoil SKYSTAR tipo cassette.

Ver Filtros electrónico TECNA SABIANA CRYSTALL SKY para cassette, pág. 299

Rejillas de diseño

Para más información, consultar con nuestro Departamento técnico.

Descripción	Modelo	Referencia	Precio
Filtro electrónico activo Crystall SKY (tamaños 0,1,2,3)	CRY-S-600	4809079295	1.158 €
Filtro electrónico activo Crystall SKY (tamaños 4,5,6)	CRY-S-800	4809079296	1.404 €



Nota: Para obtener información sobre los mandos de control de este fancoil con filtro, consultar nuestro Dpto. técnico.

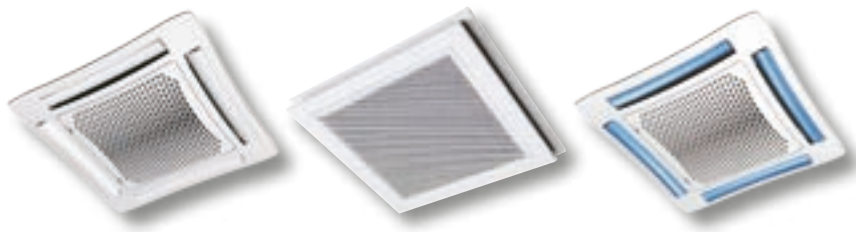

## 1.7. Fancoils a 2 y 4 tubos, tipo cassette, TECNA SABIANA SKYSTAR con tarjeta MB.

- Fancoil tipo Cassette TECNA SABIANA SKYSTAR
- Todas las unidades SkyStar se pueden suministrar en versión MB. Esta versión permite una amplia gama de controles, entre ellos, el mando a distancia por infrarrojos, que puede gestionar una sola unidad o varias unidades mediante la comunicación Modbus RTU - RS 485. Las unidades se pueden conectar a los sistemas automáticos de gestión de edificios
- Versiones 2 y 4 tubos.
- De 2 a 11 kW. en 18 modelos.
- Versión ECM INVERTER opcional en toda la gama

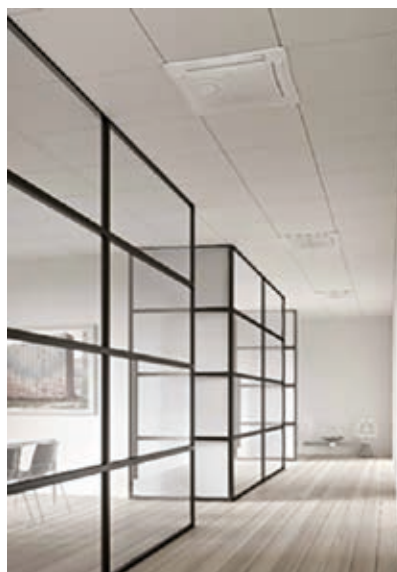

Diseño innovador y elegante: el SkyStar es el resultado de un extenso desarrollo técnico y de diseño destinado a alcanzar el más alto nivel en rendimiento, funcionamiento silencioso y posibilidades de control.

### Mandos de control recomendados:



**T-15 FCT**  
 Referencia:  
 4800T15FCT  
 Precio: 97 €

### Otros mandos:



**T-MB**  
 Referencia:  
 4809066331E  
 Precio: 92 €  
 NOTA: Usar con tarjeta UP-AU o tarjeta MB



**T-17 FCT**  
 Referencia:  
 48000T17FCT  
 Precio: 196 €



**RCS-RT03** por infrarrojos  
 montado de fábrica  
 Referencia: 4809079117  
 Precio (incluido receptor): 63 €

CONSULTAR STOCK MANDOS PÁGINA 140

Tarifa de precios FANCOILS a 2 tubos TECNA SABIANA SKY STAR con tarjeta MB							
Modelos SKY MB	SK-MB 02	SK-MB 12	SK-MB 22	SK-MB 32	SK-MB 42	SK-MB 52	SK-MB 62
Potencia refrigeración (Max/Med) kW.	1,92/1,60/1,25	2,64/2,31/1,82	4,26/3,30/2,23	4,93/3,82/2,91	6,08/4,86/4,18	9,39/6,72/5,27	10,93/8,36/5,27
Potencia sensible (Max/Med) kW.	1,58/1,29/0,99	2,00/1,72/1,33	3,11/2,35/1,55	3,65/2,75/2,05	4,51/3,53/3,00	6,36/4,42/3,42	8,08/6,00/3,67
Potencia calefacción (Max/Med) kW.	2,24/1,80/1,38	2,80/2,42/1,85	4,37/3,28/2,12	5,15/3,85/2,85	6,50/5,03/4,27	9,23/6,40/4,92	11,72/8,55/5,12
Caudal de Aire (Max/Med) m <sup>3</sup> /h.	610/420/310	520/420/310	710/500/320	880/610/430	1140/820/630	1500/970/710	1820/1280/710
Consumo Máximo W.	57/32/25	44/32/25	68/44/25	90/57/32	77/48/33	120/63/42	170/95/42
Presión Sonora dB (A)	40/31/24	36/31/24	44/36/24	50/40/32	39/31/24	44/31/25	49/39/25
Dimensiones mm.	585x585x270	585x585x270	585x585x270	585x585x270	819x819x303	819x819x303	819x819x303
Código	4800079170	4800079171	4800079172	4800079173	4800079174	4800079175	4800079176
<b>PRECIO UNIDAD BASE</b>	<b>990 €</b>	<b>1.045 €</b>	<b>1.100 €</b>	<b>1.195 €</b>	<b>1.573 €</b>	<b>1.711 €</b>	<b>1.830 €</b>
Código Rejilla	4809079020	4809079020	4809079020	4809079020	4809079035	4809079035	4809079035
Dim. Rejilla	600x600	600x600	600x600	600x600	800x800	800x800	800x800
<b>PRECIO Rejilla</b>	<b>161 €</b>	<b>161 €</b>	<b>161 €</b>	<b>161 €</b>	<b>269 €</b>	<b>269 €</b>	<b>269 €</b>
Kit Válvulas	KVSKY2T34F	KVSKY2T34F	KVSKY2T34F	KVSKY2T34F	KVSKY2T1F	KVSKY2T1F	KVSKY2T1F
<b>PRECIO KIT</b>	<b>209 €</b>	<b>209 €</b>	<b>209 €</b>	<b>209 €</b>	<b>253 €</b>	<b>253 €</b>	<b>253 €</b>

PLAZO DE ENTREGA ESTIMADO: 3/4 SEMANAS

Tarifa de precios FANCOILS a 4 tubos TECNA SABIANA SKY STAR con tarjeta MB							
Modelos SKY MB	SK-MB 04	SK-MB 14	SK-MB 24	SK-MB 26	SK-MB 34	SK-MB 36	SK-MB 44
Potencia refrigeración (Max/Med) kW.	2,27/1,93/1,49	2,66/2,33/1,83	3,27/2,61/1,83	3,86/3,02/2,07	3,72/2,96/2,33	4,44/3,47/2,69	6,26/4,98/4,11
Potencia sensible (Max/Med) kW.	1,84/1,52/1,13	1,94/1,68/1,32	2,49/1,94/1,32	2,88/2,20/1,47	2,88/2,23/1,72	3,37/2,56/1,94	4,61/3,60/2,93
Potencia calefacción (Max/Med) kW.	2,66/2,23/1,72	3,04/2,66/2,13	3,86/3,04/2,13	2,91/2,71/1,73	4,19/3,33/2,61	3,29/2,66/2,14	8,02/6,33/5,21
Caudal de Aire (Max/Med) m <sup>3</sup> /h.	610/420/310	520/420/310	710/500/310	710/500/320	880/610/430	880/610/430	1140/820/630
Consumo Máximo W.	57/32/25	44/32/25	68/44/25	68/44/25	90/57/32	90/57/32	77/48/33
Presión Sonora dB (A)	41/31/24	36/31/24	44/36/24	44/36/24	50/40/32	50/40/32	39/31/24
Dimensiones mm.	585x585x270	585x585x270	585x585x270	585x585x270	585x585x270	585x585x270	819x819x303
Código	4800079180	4800079181	4800079182	4800079187	4800079183	4800079188	4800079184
<b>PRECIO UNIDAD BASE</b>	<b>1.131 €</b>	<b>1.215 €</b>	<b>1.312€</b>	<b>1.353 €</b>	<b>1.502 €</b>	<b>1.541 €</b>	<b>1.815 €</b>
Código Rejilla	4809079180	4809079020	4809079020	4809079020	4809079020	4809079020	4809079035
Dim. Rejilla	600x600	600x600	600x600	600x600	600x600	600x600	800x800
<b>PRECIO Rejilla</b>	<b>161 €</b>	<b>161 €</b>	<b>161 €</b>	<b>161 €</b>	<b>161 €</b>	<b>161 €</b>	<b>269 €</b>
Kit Válvulas	KVSKY4T3434	KVSKY4T3434	KVSKY4T3434	KVSKY4T3434	KVSKY4T3434	KVSKY4T3434	KVSKY4T1134
<b>PRECIO KIT</b>	<b>414 €</b>	<b>414 €</b>	<b>414 €</b>	<b>414 €</b>	<b>414 €</b>	<b>414 €</b>	<b>456 €</b>

Tarifa de precios FANCOILS a 4 tubos TECNA SABIANA SKY STAR MB				
Modelos SKY MB	SK-MB 54	SK-MB 56	SK-MB 64	SK-MB 66
Potencia refrigeración (Max/Med) kW.	7,59/5,60/4,48	8,65/6,27/4,95	8,72/6,84/4,48	9,69/7,75/4,95
Potencia sensible (Max/Med) kW.	5,71/4,09/3,21	6,37/4,49/3,49	6,67/5,09/3,21	7,26/5,64/3,49
Potencia calefacción (Max/Med) kW.	9,66/7,15/5,69	7,50/5,63/4,59	11,16/8,80/5,69	9,48/6,78/4,59
Caudal de Aire (Max/Med) m <sup>3</sup> /h.	1500/970/710	1500/970/710	1820/1280/710	1820/1280/710
Consumo Máximo W.	120/63/42	120/63/42	170/95/42	170/95/42
Presión Sonora dB (A)	44/31/25	44/31/25	49/39/25	49/39/25
Dimensiones mm.	819x819x303	819x819x303	819x819x303	819x819x303
Código	4800079185	4800079189	4800079186	4800079190
<b>PRECIO UNIDAD BASE</b>	<b>1.869 €</b>	<b>1.904 €</b>	<b>2.002 €</b>	<b>2.002 €</b>
Código Rejilla	4809079035	4809079035	4809079035	4809079035
Dim. Rejilla	800x800	800x800	800x800	800x800
<b>PRECIO Rejilla</b>	<b>269 €</b>	<b>269 €</b>	<b>269€</b>	<b>269 €</b>
Kit Válvulas	KVSKY4T1134	KVSKY4T1134	KVSKY4T1134	KVSKY4T1134
<b>PRECIO KIT</b>	<b>456 €</b>	<b>456 €</b>	<b>456 €</b>	<b>456 €</b>

PLAZO DE ENTREGA ESTIMADO: 3 / 4 SEMANAS

Notas:

1. El precio total del fancoil de cassette se compone del precio de la unidad base + el precio de la rejilla.
2. Incluye bomba de drenaje de condensados de serie.

**CONDICIONES EUROVENT**

Refrigeración	Calefacción para 2 tubos	Calefacción para 4 tubos
Tª aire +27°C b.s. +19°C b.h 48 % (H.R.)	Tª aire +20°C b.s.	Tª aire +20°C b.s.
Tª agua +7°C entrada +12°C salida	Tª agua +45°C entrada +40°C salida	Tª agua +65°C entrada +55°C salida

Nota: Para otras condiciones solicitar el software de selección.

**ACCESORIOS OPCIONALES:****Filtro electrostático:**

Filtro patentado CRYSTALL electrostático y biocida, con eficiencias ePM1 (70%) - ePM2,5 (75%) - ePM10 (80%) @ UNE EN ISO 16890, para fancoil SKYSTAR tipo cassette.

Ver Filtros electrónico TECNA SABIANA CRYSTALL SKY para cassette, pág. 299.

Descripción	Modelo	Referencia	Precio
Filtro electrónico activo Crystall SKY (tamaños 0,1,2,3)	CRY-S-600	4809079295	1.158 €
Filtro electrónico activo Crystall SKY (tamaños 4,5,6)	CRY-S-800	4809079296	1.404 €



Nota: Para obtener información sobre los mandos de control de este fancoil con filtro, consultar nuestro Dpto. técnico.



# 1.8. Fancoils a 2 y 4 tubos, tipo cassette, TECNA SABIANA COANDA CCN y COANDA CCN-ECM.

- Fancoil tipo Cassette TECNA SABIANA COANDA
- De 1,5 a 4,2 kW. en 6 modelos.
- Versión ECM INVERTER opcional en toda la gama



### Mandos de control recomendados:



**T-15 FCT**  
Referencia:  
4800T15FCT  
Precio: 97 €

**T-15 FCT ECM**  
Referencia:  
48ECT15FCT  
Precio: 115 €

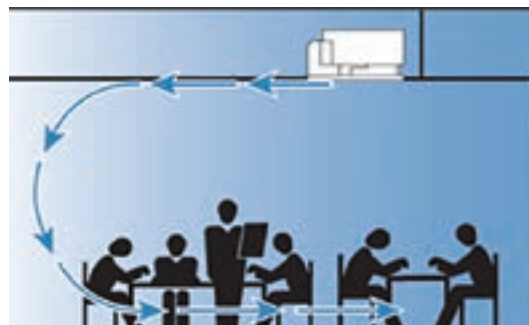

El fancoil COANDA es de tipo monobloque, apto para su instalación en el interior de un falso techo. La recuperación se realiza desde abajo y la proyección de aire se realiza en paralelo al techo, a través de una rejilla de entrada y salida. El efecto "Coanda" crea una circulación de aire óptima dentro de la habitación.

### Otros mandos:



**WM-T**  
Referencia:  
4809066630  
Precio: 81 €



**T-MB**  
Referencia:  
4809066331E  
Precio: 92 €



**T-16 FCT**  
Referencia:  
4800T16FCT  
Precio: 140 €



**T-17 FCT**  
Referencia:  
48000T17FCT  
Precio: 196 €

CONSULTAR STOCK MANDOS PÁGINA 140

## Tarifa de precios FANCOILS a 2 tubos TECNA SABIANA COANDA CCN

Modelos COANDA CCN	CCN 13	CCN 14	CCN 23	CCN 24	CCN 33	CCN 34
Potencia refrigeración (Max/Med) kW.	1,60/1,06/0,88	1,87/1,19/0,97	3,23/1,62/1,37	3,58/1,72/1,44	4,05/2,84/1,97	4,36/3,56/2,49
Potencia sensible (Max/Med) kW.	1,27/0,81/0,66	1,42/0,88/0,71	2,47/1,19/1,00	2,67/2,24/1,04	3,07/2,11/1,44	3,25/2,63/1,81
Potencia calefacción (Max/Med) kW.	2,08/1,33/1,08	2,27/1,42/1,14	3,95/1,91/1,6	4,44/2,03/1,69	4,88/3,37/2,30	5,20/4,20/2,90
Caudal de Aire (Max/Med) m³/h.	305/180/140	305/180/140	560/240/200	560/240/200	680/440/290	680/540/360
Consumo Máximo W.	66/22/16	66/22/16	71/27/24	71/27/24	84/42/27	84/59/33
Presión Sonora dB (A)	46/32/26	46/32/26	48/27/24	48/27/24	48/37/26	48/43/32
Dimensiones mm.	592x592x309	592x592x309	970x592x309	970x592x309	1192x592x309	1192x592x309
Código	4800064001	4800064011	4800064002	4800064012	4800064003	4800064013
<b>PRECIO</b>	<b>780 €</b>	<b>806 €</b>	<b>1.036 €</b>	<b>1.063€</b>	<b>1.172 €</b>	<b>1.232 €</b>
Kit Válvulas	KV1212CCF	KV1212CCF	KV1212CCF	KV1212CCF	KV1234CCF	KV1234CCF
<b>PRECIO Kit</b>	<b>159 €</b>	<b>159 €</b>	<b>159 €</b>	<b>159 €</b>	<b>163 €</b>	<b>163 €</b>

## Tarifa de precios FANCOILS a 2 tubos TECNA SABIANA COANDA CCN-ECM

Modelos COANDA CCN-EMC	CCN-ECM 13	CCN-ECM 14	CCN-ECM 23	CCN-ECM 24	CCN-ECM 33	CCN-ECM 34
Potencia refrigeración (Max/Med) kW.	1,56/1,18/0,82	1,81/1,34/0,91	3,16/2,31/1,46	3,50/2,51/1,55	3,75/2,78/1,87	4,02/2,94/1,95
Potencia sensible (Max/Med) kW.	1,24/0,91/0,62	1,38/0,99/0,66	2,41/1,73/1,07	2,60/1,84/1,11	2,83/2,06/1,37	2,98/2,15/1,41
Potencia calefacción (Max/Med) kW.	2,02/1,50/1,02	2,20/1,60/1,07	3,85/2,79/1,72	4,32/3,03/1,82	4,54/3,30/2,19	4,78/3,44/2,25
Caudal de Aire (Max/Med) m³/h.	295/205/130	295/205/130	540/370/215	540/370/215	620/430/275	620/430/275
Consumo Máximo W.	29/14/8	29/14/8	37/16/8	37/16/8	42/19/10	42/19/10
Presión Sonora dB (A)	46/37/26	46/37/26	47/37/25	47/37/25	49/39/27	49/39/27
Dimensiones mm.	592x592x309	592x592x309	970x592x309	970x592x309	1192x592x309	1192x592x309
Código	4800064201	4800064211	4800064202	4800064212	4800064203	4800064213
<b>PRECIO</b>	<b>971 €</b>	<b>997 €</b>	<b>1.196 €</b>	<b>1.223 €</b>	<b>1.339 €</b>	<b>1.399 €</b>
Kit Válvulas frío	KV1212CCF	KV1212CCF	KV1212CCF	KV1212CCF	KV1234CCF	KV1234CCF
<b>PRECIO Kit</b>	<b>159€</b>	<b>159 €</b>	<b>159 €</b>	<b>159 €</b>	<b>163 €</b>	<b>163 €</b>

PLAZO DE ENTREGA ESTIMADO: 3/4 SEMANAS.

## Tarifa de precios FANCOILS a 4 tubos TECNA SABIANA COANDA CCN

Modelos COANDA CCN-EMC	CCN 13+1	CCN 13+2	CCN 14+1	CCN 23+1	CCN 23+2
Potencia refrigeración (Max/Med) kW.	1,5/1,06/0,89	1,53/1,06/0,89	1,84/1,22/1,00	3,81/1,65/1,40	3,81/1,65/1,40
Potencia sensible (Max/Med) kW.	1,23/0,76/0,62	1,13/0,76/0,62	1,29/0,84/0,68	2,26/1,13/0,95	2,26/1,13/0,95
Potencia calefacción (Max/Med) Kw.	1,36/0,95/0,81	2,43/1,63/1,36	1,36/0,95/0,81	2,69/1,51/1,32	4,76/2,60/2,10
Caudal de Aire (Max/Med) m³/h	305/180/140	305/180/140	305/180/140	560/240/200	560/240/200
Consumo Máximo W.	63/22/16	63/22/16	63/22/16	73/28/24	73/28/24
Presión Sonora dB (A)	46/32/26	46/32/26	46/32/26	48/27/24	48/27/24
Dimensiones mm.	592x592x309	592x592x309	592x592x309	970x592x309	970x592x309
Código	4800064021	4800064041	4800064031	4800064022	4800064042
<b>PRECIO</b>	<b>824 €</b>	<b>857 €</b>	<b>850 €</b>	<b>1.101 €</b>	<b>1.148 €</b>
Kit Válvulas frío	KV1212CCF	KV1212CCF	KV1212CCF	KV1212CCF	KV1212CCF
<b>PRECIO Kit</b>	<b>159 €</b>	<b>159 €</b>	<b>159 €</b>	<b>159 €</b>	<b>159 €</b>
Kit Válvulas calor	KV1212CCC	KV1212CCC	KV1212CCC	KV1212CCC	KV1212CCC
<b>PRECIO KIT</b>	<b>159 €</b>	<b>159 €</b>	<b>159 €</b>	<b>159 €</b>	<b>159 €</b>

## Tarifa de precios FANCOILS a 4 tubos TECNA SABIANA COANDA CCN

Modelos COANDA CCN-EMC	CCN 24+1	CCN 33+1	CCN 33+2	CCN 34+1
Potencia refrigeración (Max/Med) kW.	3,60/1,77/1,49	4,00/2,86/2,01	4,00/2,86/2,01	4,38/3,61/2,11
Potencia sensible (Max/Med) Kw.	2,49/1,19/1,00	2,82/1,98/1,37	2,82/1,98/1,37	3,03/2,47/1,42
Potencia calefacción (Max/Med) Kw.	2,69/1,51/1,32	3,42/2,91/1,88	5,96/4,24/3,00	3,42/2,91/1,88
Caudal de Aire (Max/Med) m³/h.	560/240/200	680/440/290	680/440/290	680/440/290
Consumo Máximo W.	73/28/24	84/42/27	84/42/27	84/42/27
Presión Sonora dB (A)	48/27/24	48/37/26	48/37/26	48/37/26
Dimensiones mm.	970x592x309	1192x592x309	1192x592x309	1192x592x309
Código	4800064032	4800064023	4800064043	4800064033
<b>PRECIO</b>	<b>1.127 €</b>	<b>1.247 €</b>	<b>1.300 €</b>	<b>1.307 €</b>
Kit Válvulas frío	KV1212CCF	KV1234CCF	KV1234CCF	KV1234CCF
<b>PRECIO Kit</b>	<b>159 €</b>	<b>163 €</b>	<b>163 €</b>	<b>163 €</b>
Kit Válvulas calor	KV1212CCC	KV1212CCC	KV1212CCC	KV1212CCC
<b>PRECIO KIT</b>	<b>159 €</b>	<b>159 €</b>	<b>159 €</b>	<b>159 €</b>

PLAZO DE ENTREGA ESTIMADO: 3/4 SEMANAS.

Tarifa de precios FANCOILS a 4 tubos con motor electrónico TECNA SABIANA COANDA CCN-ECM					
Modelos COANDA CCN-EMC	CCN-ECM 13+1	CCN-ECM 13+2	CCN-ECM 14+1	CCN-ECM 23+1	CCN-ECM 23+2
Potencia refrigeración (Max/Med) kW.	1,53/1,18/0,84	1,53/1,18/0,84	1,82/1,37/0,94	3,15/2,35/1,51	3,15/2,35/1,51
Potencia sensible (Max/Med) kW.	1,13/0,85/0,59	1,13/0,85/0,59	1,29/0,95/0,64	2,25/1,64/1,04	2,25/1,64/1,04
Potencia calefacción (Max/Med) kW.	1,33/1,04/0,77	2,37/1,80/1,28	1,33/1,04/0,77	2,64/2,04/1,39	4,65/3,46/2,23
Caudal de Aire (Max/Med) m <sup>3</sup> /h.	295/205/130	295/205/130	295/205/130	540/370/215	540/370/215
Consumo Máximo W.	29/14/8	29/14/8	29/14/8	37/16/8	37/16/8
Presión Sonora dB (A)	46/37/26	46/37/26	46/37/26	47/37/25	47/37/25
Dimensiones mm.	592x592x309	592x592x309	592x592x309	970x592x309	970x592x309
Código	4800064221	4800064241	4800064231	4800064222	4800064242
<b>PRECIO</b>	<b>1.015 €</b>	<b>1.048 €</b>	<b>1.041 €</b>	<b>1.261 €</b>	<b>x.xxx €</b>
Kit Válvulas frío	KV1212CCF	KV1212CCF	KV1212CCF	KV1212CCF	KV1212CCF
<b>PRECIO Kit</b>	<b>159 €</b>	<b>159 €</b>	<b>159 €</b>	<b>159 €</b>	<b>159 €</b>
Kit Válvulas calor	KV1212CCC	KV1212CCC	KV1212CCC	KV1212CCC	KV1212CCC
<b>PRECIO KIT</b>	<b>159 €</b>	<b>159 €</b>	<b>159 €</b>	<b>159 €</b>	<b>159 €</b>

Tarifa de precios FANCOILS a 4 tubos con motor electrónico TECNA SABIANA COANDA CCN-ECM				
Modelos COANDA CCN-EMC	CCN-ECM 24+1	CCN-ECM 33+1	CCN-ECM 33+2	CCN-ECM 34+1
Potencia refrigeración (Max/Med) kW.	3,56/2,59/1,61	3,76/2,83/1,93	3,76/2,83/1,93	4,09/3,02/2,03
Potencia sensible (Max/Med) kW.	2,46/1,77/1,09	2,64/1,96/1,32	2,64/1,96/1,32	2,82/2,06/1,37
Potencia calefacción (Max/Med) kW.	2,64/2,04/1,39	3,21/2,49/1,80	5,54/4,17/2,86	3,21/2,49/1,80
Caudal de Aire (Max/Med) m <sup>3</sup> /h.	540/370/215	620/430/275	620/430/275	620/430/275
Consumo Máximo W.	37/16/8	42/19/10	42/19/10	42/19/10
Presión Sonora dB (A)	47/37/25	49/39/27	49/39/27	49/39/27
Dimensiones mm.	970x592x309	1192x592x309	1192x592x309	1192x592x309
Código	4800064232	4800064223	4800064243	4800064233
<b>PRECIO</b>	<b>1.313 €</b>	<b>1.414 €</b>	<b>1.467 €</b>	<b>1.474 €</b>
Kit Válvulas frío	KV1212CCF	KV1234CCF	KV1234CCF	KV1234CCF
<b>PRECIO Kit</b>	<b>159 €</b>	<b>163 €</b>	<b>163 €</b>	<b>163 €</b>
Kit Válvulas calor	KV1212CCC	KV1212CCC	KV1212CCC	KV1212CCC
<b>PRECIO KIT</b>	<b>159 €</b>	<b>159 €</b>	<b>159 €</b>	<b>159 €</b>

PLAZO DE ENTREGA ESTIMADO: 3/4 SEMANAS.

#### CONDICIONES EUROVENT



Refrigeración	Calefacción CCN y CCN ECM para 2 tubos	Calefacción CCN ECM para 4 tubos
T <sup>a</sup> aire +27 °C b.s. +19 °C b.h.	T <sup>a</sup> aire +20 °C b.s.	T <sup>a</sup> aire +20 °C b.s.
T <sup>a</sup> agua +7 °C entrada +12 °C salida	T <sup>a</sup> agua +45 °C entrada +40 °C salida	T <sup>a</sup> agua +65 °C entrada +55 °C salida

Nota: Para otras condiciones solicitar el software de selección al Dpto. Técnico.

#### ACCESORIOS OPCIONALES:

##### Bandeja auxiliar:

Bandeja auxiliar de condensados para kit de válvulas.	Instalación horizontal, tomas hidráulicas izquierdas (estándar)	4806060402	4,41 €
	Instalación horizontal, tomas hidráulicas derechas.	4806060403	



## 1.9. Fancoils a 2 y 4 tubos, tipo cassette, TECNA SABIANA SKYSTAR JUMBO ECM y ECM MB (con tarjeta MB).

- Fancoil tipo cassette TECNA SABIANA SKYSTAR JUMBO ECM.
- Altura máxima de instalación hasta 4,7 m.
- Diseño innovador y alto rendimiento para grandes áreas (aeropuertos, hoteles, C. comerciales, etc.).
- Versiones de 2 y 4 tubos
- Máxima capacidad de refrigeración hasta 15 kW.



El fancoil JUMBO es la solución de alto rendimiento del modelo Sky Star adecuada especialmente para grandes áreas (aeropuertos, salas de hotel, centros comerciales, etc.).

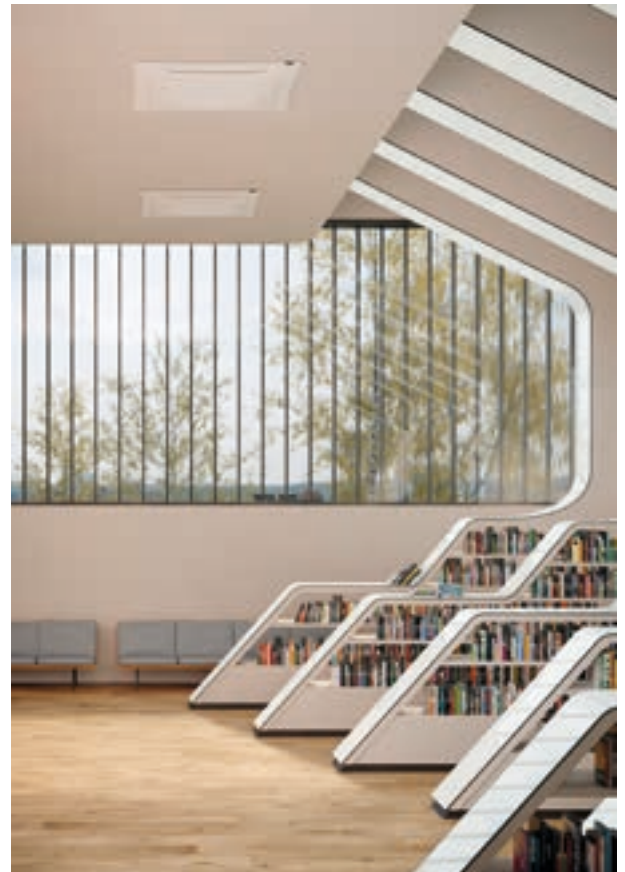

### Mandos de control recomendados:



**T-15 FCT ECM**  
Referencia:  
48ECT15FCT  
Precio: 115 €



**T-MB**  
Referencia:  
4809066331E  
Precio: 92 €  
**NOTA:** Usar con tarjeta  
UP-AU o tarjeta MB

**RCS-RT03** por infrarrojos  
(montado de fábrica)  
Referencia: 4809079117  
Precio (incluido  
receptor): 63 €

CONSULTAR STOCK MANDOS PÁGINA 140

Tarifa de precios FANCOILS a 2 tubos, con motor electrónico, TECNA SABIANA SKYSTAR JUMBO ECM				
Modelos SKYSTAR JUMBO-ECM	JUMBO ECM		JUMBO ECM MB	
	SK-ECM 72	SK-ECM 82	SK-ECM MB 72	SK-ECM MB 82
Potencia refrigeración (Max/Med) kW.	12,60/9,43/6,36	15,13/11,38/7,86	12,60/9,43/6,36	15,13/11,38/7,86
Potencia sensible (Max/Med) kW.	9,31/6,77/4,45	11,41/8,30/5,58	9,31/6,77/4,45	11,41/8,30/5,58
Potencia calefacción (Max/Med) kW.	13,39/9,59/6,18	16,40/11,86/7,82	13,39/9,59/6,18	16,40/11,86/7,82
Caudal de Aire (Max/Med) m <sup>3</sup> /h.	1905/1290/790	2480/1650/1025	1905/1290/790	2480/1650/1025
Consumo Máximo W.	93/35/13	183/64/21	93/35/13	183/64/21
Presión Sonora dB (A)	49/40/29	55/46/35	49/40/29	55/46/35
Dimensiones mm.	869x869x304	869x869x304	869x869x304	869x869x304
Código	4800079807	4800079808	4800079917	4800079918
<b>PRECIO UNIDAD BASE</b>	<b>2.226 €</b>	<b>2.294 €</b>	<b>2.530 €</b>	<b>2.600 €</b>
Código rejilla	4809079900	4809079900	4809079910	4809079910
Diam. Rejilla	HTA-900 (900 x900)	HTA-900 (900 x900)	HTA-900 MB (900 x900)	HTA-900 MB (900 x900)
<b>PRECIO Rejilla</b>	<b>536 €</b>	<b>536 €</b>	<b>632 €</b>	<b>632 €</b>
Kit Válvulas calor	KVSKY2T1F	KVSKY2T1F	KVSKY2T1F	KVSKY2T1F
<b>PRECIO KIT</b>	<b>253 €</b>	<b>253 €</b>	<b>253€</b>	<b>253 €</b>

Tarifa de precios FANCOILS a 4 tubos, con motor electrónico, TECNA SABIANA SKYSTAR JUMBO ECM				
Modelos SKYSTAR JUMBO-ECM	JUMBO ECM		JUMBO ECM MB	
	SK-ECM 76	SK-ECM 86	SK-ECM MB 76	SK-ECM MB 86
Potencia refrigeración (Max/Med) kW.	11,61/8,86/6,07	13,59/10,59/7,45	11,61/8,86/6,07	13,59/10,59/7,45
Potencia sensible (Max/Med) kW.	8,87/6,53/4,33	10,68/7,96/5,4	8,87/6,53/4,33	10,68/7,96/5,4
Potencia calefacción (Max/Med) kW.	10,55/8,4/6,01	12,17/9,8/7,19	10,55/8,4/6,01	12,17/9,8/7,19
Caudal de Aire (Max/Med) m <sup>3</sup> /h.	1905/1290/790	2480/1650/1025	1905/1290/790	2480/1650/1025
Consumo Máximo W.	93/35/13	183/64/21	93/35/13	183/64/21
Presión Sonora dB (A)	49/40/29	55/46/35	49/40/29	55/46/35
Dimensiones mm.	869x869x304	869x869x304	869x869x304	869x869x304
Código	4800079817	4800079818	4800079927	4800079928
<b>PRECIO UNIDAD BASE</b>	<b>2.343 €</b>	<b>2.417 €</b>	<b>2.640 €</b>	<b>2.716 €</b>
Código rejilla	4809079900	4809079900	4809079910	4809079910
Diam. Rejilla	HTA-900 (900 x900)	HTA-900 (900 x900)	HTA-900 MB (900 x900)	HTA-900 MB (900 x900)
<b>PRECIO Rejilla</b>	<b>536 €</b>	<b>536 €</b>	<b>632€</b>	<b>632€</b>
Kit Válvulas calor	KVSKY4T1134	KVSKY4T1134	KVSKY4T1134	KVSKY4T1134
<b>PRECIO KIT</b>	<b>456 €</b>	<b>456 €</b>	<b>456 €</b>	<b>456 €</b>

PLAZO DE ENTREGA ESTIMADO: 3/4 SEMANAS.

Nota: El precio total del fancoil de cassette se compone del precio de la unidad base + el precio de la rejilla.

#### CONDICIONES EUROVENT



Refrigeración	Calefacción para 2 tubos	Calefacción para 4 tubos
T <sup>a</sup> aire +27°C b.s. +19°C b.h 48 % (H.R.)	T <sup>a</sup> aire +20°C b.s.	T <sup>a</sup> aire +20°C b.s.
T <sup>a</sup> agua +7°C entrada +12°C salida	T <sup>a</sup> agua +45°C entrada +40°C salida	T <sup>a</sup> agua +65°C entrada +55°C salida

Nota: Para otras condiciones solicitar al Dpto. Técnico, el software de selección.

## 1.10. Fancoils de pared, a 2 tubos, TECNA SABIANA CARISMA FLY

- Fancoil de pared TECNA SABIANA CARISMA FLY.
- De 1,24 a 3,76 kW en 4 modelos.
- Versión ECM INVERTER opcional en toda la gama

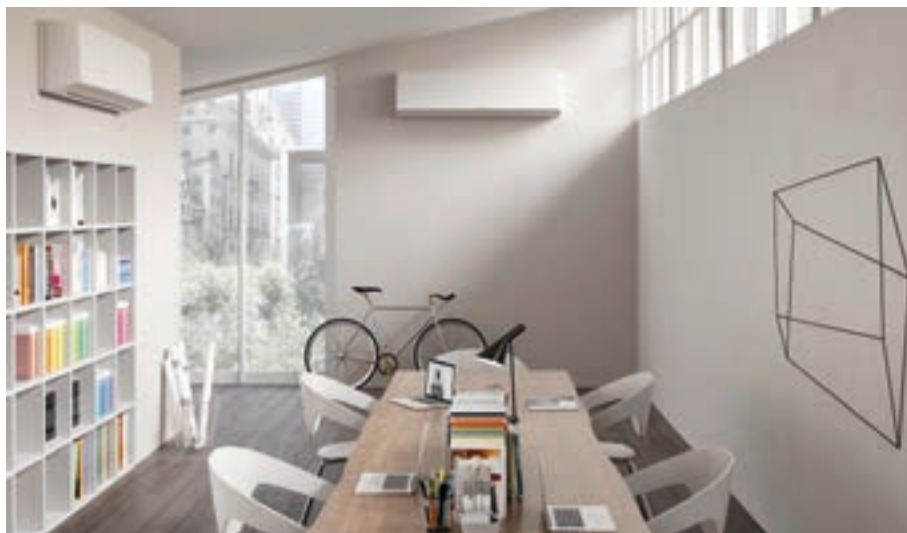

El diseño elegante del modelo FLY, con líneas limpias y depuradas, permite la instalación de las unidades en cualquier ambiente, tanto residencial como hotelero.

### Mandos de control recomendados:



**T15-FCT**  
Referencia:  
4800T15FCT  
Precio: 97 €



**RS-RT03**  
Referencia: 4809066337  
Precio: 60 €  
\* Control infrarrojo incluido  
en mod. CVP-T y CVPT-3V.

### Otros mandos:



**WM-T**  
Referencia:  
4809066630  
Precio: 81 €



**T-MB**  
Referencia:  
4809066331E  
Precio: 92 €  
NOTA: Usar con tarjeta  
UP-AU o tarjeta MB



**T-16 FCT**  
Referencia:  
4800T16FCT  
Precio: 140 €



**T-17 FCT**  
Referencia:  
4800T17FCT  
Precio: 196 €

CONSULTAR STOCK MANDOS PÁGINA 140

Tarifa de precios FANCOILS de pared a 2 tubos TECNA SABIANA serie FLY				
Tamaños FLY	1	2	3	4
Potencia refrigeración (Max/Med) Kw.	2,2/1,49/1,23	2,32/1,82/1,42	3,73/2,30/1,87	3,76/3,23/2,60
Potencia sensible (Max/Med) Kw.	1,77/1,13/0,91	1,89/1,41/1,06	2,90/1,67/1,33	2,93/2,44/1,91
Potencia calefacción (Max/Med) Kw.	2,71/1,68/1,34	2,88/2,13/1,58	4,24/2,37/1,89	4,28/3,53/2,73
Caudal de Aire (Max/Med) m <sup>3</sup> /h.	500/270/205	545/365/250	780/375/280	790/610/440
Consumo Máximo W.	30/14/12	32/18/12	46/21/16	48/32/23
Presión Sonora dB (A)	44/32/26	46/38/30	48/31/26	48/42/34
Dimensiones mm.	880x322x212	880x322x212	1185x322x212	1185x322x212
FANCOIL MURAL DE DOS TUBOS				
MODELO	CVP 1	CVP 2	CVP 3	CVP 4
Código	4800025001	4800025002	4800025003	4800025004
PRECIO	640 €	672 €	747 €	784 €
FANCOIL MURAL DE DOS TUBOS CON VÁLVULA DE TRES VÍAS INCORPORADA EN LA UNIDAD				
MODELO	CVP-3V 1	CVP-3V 2	CVP-3V 3	CVP-3V 4
Código	4800025201	4800025202	4800025203	4800025204
PRECIO	739 €	776 €	854 €	897 €
FANCOIL MURAL DE DOS TUBOS CON CONTROL INFRARROJO INCLUIDO				
MODELO	CVP-T 1 (*)	CVP-T 2 (*)	CVP-T 3 (*)	CVP-T 4 (*)
Código	4800025021	4800025022	4800025023	4800025024
PRECIO	807 €	847 €	913 €	959 €
FANCOIL MURAL DE DOS TUBOS CON VÁLVULA DE TRES VÍAS INCORPORADA EN LA UNIDAD Y CONTROL INFRARROJO INCLUIDO				
MODELO	CVP-T-3V 1	CVP-T-3V 2 (*)	CVP-T-3V 3 (*)	CVP-T-3V 4 (*)
Código	4800025221	4800025222	4800025223	4800025224
PRECIO	905 €	951 €	1.020 €	1.072 €

(\*): PRODUCTO EN STOCK. RESTO DE MODELOS, PLAZO DE ENTREGA ESTIMADO: 3 / 4 SEMANAS.

#### CONDICIONES EUROVENT



Refrigeración	Calefacción para 2 tubos	Calefacción para 4 tubos
T <sup>a</sup> aire +27 °C b.s. +19 °C b.h 48 % (H.R.)	T <sup>a</sup> aire +20 °C b.s.	T <sup>a</sup> aire +20 °C b.s.
T <sup>a</sup> agua +7 °C entrada +12 °C salida	T <sup>a</sup> agua +45 °C entrada +40 °C salida	T <sup>a</sup> agua +65 °C entrada +55 °C salida

Nota: Para otras condiciones solicitar el software de selección.

## 1.11. Fancoils a 2 tubos tipo mueble baja silueta TECNA SABIANA CARISMA WHISPER CFF-ECM

EL fancoil **TECNA SABIANA CARISMA WHISPER INVERTER** es perfectamente apto para satisfacer cualquier exigencia de climatización de los ambientes residenciales y de trabajo (oficinas, tiendas, restaurantes y habitaciones de hotel...) donde se requiere una dimensión reducida, eficiencia energética, diseño elegante y funcionamiento silencioso.

### Características:

#### • Motor:

Motor **ELECTRÓNICO INVERTER**, sin escobillas y sin sensores, a imanes permanentes. Es controlado por una tarjeta **INVERTER** diseñada y desarrollada en Italia, instalada directamente en la unidad, cerca del motor.

#### • Comodidad y eficiencia energética:

Es posible modificar el caudal de aire de forma continua por medio de una señal 1-10 V.

Esto permite:

- Mejora del confort acústico.
- Respuesta adecuada a la variación de las cargas térmicas.
- Mayor estabilidad de la temperatura deseada en el ambiente.

#### • Elevada eficiencia, incluso con un bajo número de revoluciones:

Excepcional reducción del consumo eléctrico, con valores de potencia absorbida inferior a los 5 Vatios.

#### • Ninguna alteración del nivel sonoro:

Los excelentes valores se mantienen en todas las condiciones de funcionamiento.

#### • Características constructivas:

- 5 tamaños de 75 a 645 m<sup>3</sup>/h.
- 2 versiones: estándar con mueble y encastrado, con batería de intercambio térmico de 2 filas.
- Tomas hidráulicas a izquierdas, según se mira el fancoil de frente. Disponibles tomas a derechas bajo pedido.

#### • Motor electrónico:

Motor electrónico trifásico a imanes permanentes sin escobillas, controlado para electricidad en forma de onda sinusoidal BLAC.

La tarjeta inverter que controla el motor es alimentada a 230V, monofásica y, mediante un sistema conmutador, y produce una alimentación eléctrica trifásica en forma de onda.

El tipo de alimentación eléctrica requerida para la máquina es por lo tanto monofásica con una tensión de 230-240 V y con frecuencia de 50 - 60 Hz.

**PRODUCTO EN STOCK**



Ventilador tangencial: Robusto y silencioso. La doble aspiración minimiza el ruido y maximiza el rendimiento.

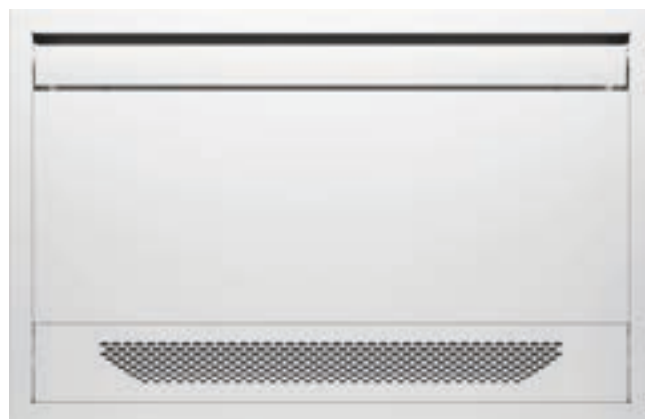



Disponibile también en versión encastrada y con Kit Breeze.



## 1.11.A. FANCOIL CARISMA WHISPER

Fan coil CARISMA WHISPER serie CFF-ECM (profundidad 126 mm.) (con motor electrónico brushless y tarjeta inverter, señal 1-10V)

Tarifa de precios FANCOILS a 2 tubos, con motor electrónico, TECNA SABIANA CARISMA WHISPER								
FANCOIL CARISMA WHISPER								
Modelo	Total frío (max/med.)	Total calor (max/med.)	Unidad base			Unidad Base + V3V		
	kW.	kW.	Código	Modelo	Precio	Código	Modelo	Precio
	0,92/0,66	1,1/0,78	4800071001	CARISMA CFF-ECM-MV 10	<b>681 €</b>	4800071021	CARISMA CFF-ECM-MV-3V 10	<b>773 €</b>
	1,62/1,15	1,81/1,32	4800071002	CARISMA CFF-ECM-MV 20	<b>709 €</b>	4800071022	CARISMA CFF-ECM-MV-3V 20	<b>810 €</b>
	2,61/1,91	2,9/2,1	4800071003	CARISMA CFF-ECM-MV 30	<b>783 €</b>	4800071023	CARISMA CFF-ECM-MV-3V 30	<b>884 €</b>
	3,36/2,5	3,62/2,58	4800071004	CARISMA CFF-ECM-MV 40	<b>862 €</b>	4800071024	CARISMA CFF-ECM-MV-3V 40	<b>963 €</b>
	3,81/2,92	4,2/3,0	4800071005	CARISMA CFF-ECM-MV 50	<b>975 €</b>	4800071025	CARISMA CFF-ECM-MV-3V 50	<b>1.076 €</b>
	0,92/0,66	1,1/0,78	4800071201	CARISMA CFF-ECM-IV 10	<b>580 €</b>	4800071221	CARISMA CFF-ECM-IV-3V 10	<b>672 €</b>
	1,62/1,15	1,81/1,32	4800071202	CARISMA CFF-ECM-IV 20	<b>602 €</b>	4800071222	CARISMA CFF-ECM-IV-3V 20	<b>703 €</b>
	2,61/1,91	2,9/2,1	4800071203	CARISMA CFF-ECM-IV 30	<b>692 €</b>	4800071223	CARISMA CFF-ECM-IV-3V 30	<b>793 €</b>
	3,63/2,5	3,62/2,58	4800071204	CARISMA CFF-ECM-IV 40	<b>768 €</b>	4800071224	CARISMA CFF-ECM-IV-3V 40	<b>869 €</b>
	3,81/2,92	4,2/3,0	4800071205	CARISMA CFF-ECM-IV 50	<b>845 €</b>	4800071225	CARISMA CFF-ECM-IV-3V 50	<b>946 €</b>

FANCOIL CARISMA WHISPER CON MANDO A BORDO								
Modelo	Total frío (max/med.)	Total calor (max/med.)	Unidad Base + CB-Touch			Unidad Base + V3V + CB-Touch		
	kW.	kW.	Código	Modelo	Precio	Código	Modelo	Precio
	0,92/0,66	1,1/0,78	4800071061	CARISMA CFF-ECM-MV-CB-T 10	<b>909 €</b>	4800071081	CARISMA CFF-ECM-MV-3V-CB-T 10	<b>1.001 €</b>
	1,62/1,15	1,81/1,32	4800071062	CARISMA CFF-ECM-MV-CB-T 20	<b>958 €</b>	4800071082	CARISMA CFF-ECM-MV-3V-CB-T 20	<b>1.059 €</b>
	2,61/1,91	2,9/2,1	4800071063	CARISMA CFF-ECM-MV-CB-T 30	<b>1.038 €</b>	4800071083	CARISMA CFF-ECM-MV-3V-CB-T 30	<b>1.140 €</b>
	3,36/2,5	3,62/2,58	4800071064	CARISMA CFF-ECM-MV-CB-T 40	<b>1.118 €</b>	4800071084	CARISMA CFF-ECM-MV-3V-CB-T 40	<b>1.219 €</b>
	3,81/2,92	4,2/3,0	4800071065	CARISMA CFF-ECM-MV-CB-T 50	<b>1.235 €</b>	4800071085	CARISMA CFF-ECM-MV-3V-CB-T 50	<b>1.336 €</b>

### PRODUCTO EN STOCK

Con mando a bordo CB-Touch incluye selector marcha paro y velocidades, unidad de potencia UP-Touch, sondas T1 e temperatura de aire de retorno y T3 de temperatura de agua en la batería, termostato y Bluetooth/Wifi mediante "SABIANA CLOUD WM", sistemas IOS y ANDROID. Permite conectar hasta 10 unidades (1 Master y 9 Slaves).

OPCIONAL: Kit de 2 válvulas de 2 vías (Consultar Dpto. Técnico).

### CONDICIONES EUROVENT



Refrigeración	Calefacción para 2 tubos
Tª aire +27°C b.s. +19°C b.h 48% (H.R.)	Tª aire +20°C b.s.
Tª agua +7°C entrada +12°C salida	Tª agua +45°C entrada +40°C salida



Mando recomendado de pared para mueble sin carcasa  
T15-FCT-ECM



Mando a bordo para mueble con carcasa  
CB+TOUCH



APP SABIANA para Smartphone IOS/ANDROID

### 1.11.B. Datos técnicos

Serie CFF-ECM con ventilador tangencial																			
MODELO		CFF-ECM 10						CFF-ECM 20						CFF-ECM 30					
Tensión de Inversor		1	2	3,5	5	7,5	10	1	2	3,5	5	7,5	10	1	2	3,5	5	7,5	10
		MIN			MED		MAX	MIN			MED		MAX	MIN			MED		MAX
Caudal de aire	m³/h.	75	90	110	130	170	205	125	145	175	205	255	305	190	225	270	315	395	470
Emisión frigorífica total	kW.	0,40	0,48	0,58	0,66	0,80	0,92	0,67	0,83	1,01	1,15	1,39	1,62	0,92	1,08	1,56	1,91	2,30	2,61
Emisión frigorífica sensible	kW.	0,30	0,36	0,44	0,52	0,64	0,75	0,50	0,62	0,76	0,88	1,08	1,28	0,67	0,79	1,15	1,41	1,72	1,99
Dp Calefacción	kW.	0,55	0,60	0,68	0,78	0,96	1,10	0,97	1,01	1,16	1,32	1,57	1,81	1,52	1,62	1,85	2,10	2,53	2,90
Dp Refrigeración lado agua	kPa.	4,9	6,0	7,5	9,1	12,0	14,7	3,1	3,6	4,3	4,9	6,1	7,4	4,5	5,4	8,6	11,5	15,2	18,6
Dp Calefacción lado agua	kPa.	6,1	6,7	8,0	9,6	13,0	16,2	3,7	3,9	4,4	5,0	6,1	7,3	7,1	7,7	9,2	11,0	14,6	18,2
Potencia absorbida motor	W.	3,2	3,5	4,2	5,2	7,4	10,3	3,7	4,0	4,9	6,3	9,5	14,0	4,1	4,8	6,3	8,6	14,1	21,6
Potencia sonora Lw	dB(A)	31	33	36	40	45	50	30	33	38	42	47	52	32	34	39	43	47	53
Presión sonora (Lp) (1)	dB(A)	22	24	27	31	36	41	21	24	29	33	38	43	23	25	30	34	38	44

MODELO		CFF-ECM 40						CFF-ECM 50					
Tensión de Inversor		1	2	3,5	5	7,5	10	1	2	3,5	5	7,5	10
		MIN			MED		MAX	MIN			MED		MAX
Caudal de aire	m³/h.	220	260	320	380	480	575	255	300	365	430	535	645
Emisión frigorífica total	kW.	1,14	1,45	2,06	2,50	2,97	3,36	1,44	1,95	2,55	2,92	3,37	3,81
Emisión frigorífica sensible	kW.	0,82	1,05	1,48	1,80	2,17	2,49	1,04	1,40	1,82	2,10	2,47	2,83
Dp Calefacción	kW.	1,79	1,91	2,23	2,58	3,13	3,62	2,19	2,25	2,61	3,00	3,60	4,20
Dp Refrigeración lado agua	kPa.	7,3	10,2	17,3	23,7	31,7	39,1	4,6	6,4	9,1	11,2	13,9	16,9
Dp Calefacción lado agua	kPa.	11,7	12,9	16,3	20,6	28,3	36,2	6,4	6,6	8,0	9,7	12,8	16,2
Potencia absorbida motor	W.	4,7	5,4	7,2	9,9	16,4	25,4	5,3	6,1	8,2	11,4	19,0	29,5
Potencia sonora Lw	dB(A)	33	37	41	45	51	55	34	38	42	46	51	55
Presión sonora (Lp) (1)	dB(A)	24	28	32	36	42	46	25	29	33	37	42	46

### 1.11.C. Dimensiones y pesos TECNA SABIANA CARISMA WHISPER CFF

#### Dimensiones

Versión standard con mueble MV

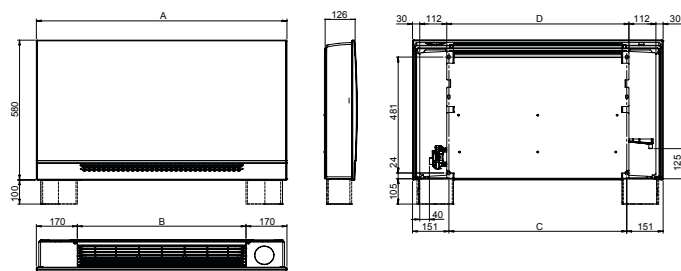

Versión encastrada IV

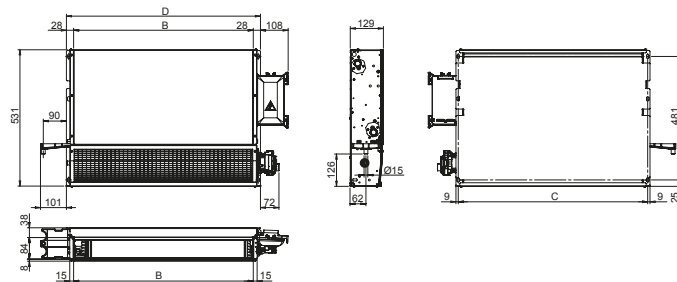

Modelo	CFF-ECM 10	CFF-ECM 20	CFF-ECM 30	CFF-ECM 40	CFF-ECM 50
A (mm.)	640	840	1040	1240	1440
B (mm.)	300	500	700	900	1100
C (mm.)	338	538	738	938	1138
D (mm.)	356	556	756	956	1156

Unidad embalada

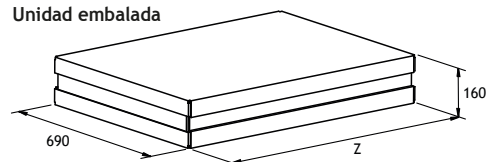

Modelo	CFF-ECM 10	CFF-ECM 20	CFF-ECM 30	CFF-ECM 40	CFF-ECM 50
Z (mm)	720	920	1120	1320	1520

## Pesos













## Versión standard con mueble MV

Modelo		CFF-ECM 10-MV	CFF-ECM 20-MV	CFF-ECM 30-MV	CFF-ECM 40-MV	CFF-ECM 50-MV
Peso unidad embalada	Kg.	11,6	14,9	18,5	21,9	25,7
Peso unidad no embalada	Kg.	10,1	13,2	16,4	19,6	23,0

## Versión encastrada IV

Modelo		CFF-ECM 10-IV	CFF-ECM 20-IV	CFF-ECM 30-IV	CFF-ECM 40-IV	CFF-ECM 50-IV
Peso unidad embalada	Kg.	10,1	16,3	17,3	20,9	24,9
Peso unidad no embalada	Kg.	8,5	11,7	15,1	18,5	22,1

## 1.11.D. Accesorios

Accesorios	Descripción	Referencia	Código	Precio
	Mando CB-E suelto (Usar con tarjeta UP-ECO)	CB-E	4809071060	63 €
	Mando CB-Touch suelto (Usar con tarjeta UP-TOUCH)	CB-Touch	4809071061	106 €
	Unidad de potencia UP-ECO para mando CB-E, a instalar en unidad terminal	UP-E	4809071064	92 €
	Unidad de potencia UP-TOUCH para mando CB-TOUCH, a instalar en unidad terminal	UP-TOUCH	4809071065	128 €
	Sonda NTC-T2 Change Over para cambio automático I/V	T2	4809025310	7,81 €
	KIT sonda T1-T3 CFF	T1-T3	4809071075	11,88 €
	Conjunto peanas apoyo CFF	PAP-F	4809071074	26 €
	Kit válvulas 2 vias 1/2" CFF 1-5	V2-F	4809071090W	78 €
	Kit válvulas 3 vias 1/2" CFF 1-5	V3-F	4809071091W	98 €
	Kit bastidor BREEZE para encastrar en pared mod. 2 (sólo IV)	CBF-A	4809071162	311 €
	Kit bastidor BREEZE para encastrar en pared mod. 3 (sólo IV)	CBF-B	4809071163	382 €
	Kit bastidor BREEZE para encastrar en pared mod. 4 (sólo IV)	CBF-C	4809071164	432 €
	Caja encastrada BREEZE CFF-2 para encastrar en pared mod. 2 (sólo IV)	IBF-2	4809071152	225 €
	Caja encastrada BREEZE CFF-3 para encastrar en pared mod. 2 (sólo IV)	IBF-3	4809071153	262 €
	Caja encastrada BREEZE CFF-4 para encastrar en pared mod. 2 (sólo IV)	IBF-4	4809071154	279 €
	Mando a pared WM-AU SABIANA	WM-AU	4809066632	76 €
	Mando unidad panel neutro T-MB	T-MB	4809066331E	92 €
	Mando T15 - ECM - MODBUS ECM	T15-FCT-EC-485	48MBT15FCTEC	173 €

PLAZO DE ENTREGA ESTIMADO: 3 SEMANAS





## 1.12. Controles para Fancoils TECNA SABIANA

Accesorios	Modelo	Descripción	Código	Precio
	CB-T*	<ul style="list-style-type: none"> <li>Selector manual ON/OFF.</li> <li>Selector manual de tres velocidades de ventilador.</li> <li>Selector manual de ciclo estacional.</li> <li>Control termostático sobre ventilador o sobre válvulas.</li> <li>Permite sonda TMM.</li> </ul>	4809066301	60 €
	T-15* (STANDARD-MODBUS 2 y 4 TUBOS)	STANDARD T-15-FCT <ul style="list-style-type: none"> <li>3 Modos de funcionamiento.</li> <li>Contacto de presencia, contacto ventana, sensor remoto, temporización de arranque y parada.</li> </ul>	4800T15FCT	97 €
		MODBUS T-15 FCT 485	48MBT15FCT	158 €
		T-15 FCT ECM STANDARD	48ECT15FCT	115 €
		MODBUS T-15 FCT ECM 485	48MBT15FCTEC	173 €
	T-16 FCT*	<ul style="list-style-type: none"> <li>3 Modos de funcionamiento.</li> <li>Contacto de presencia, contacto ventana, sensor remoto, temporización de arranque y parada.</li> <li>Incluye caja para encastrar.</li> </ul>	4800T16FCT	140 €
	T-17 FCT*	<ul style="list-style-type: none"> <li>3 Modos de funcionamiento.</li> <li>Contacto de presencia, contacto ventana, sensor remoto, temporización de arranque y parada.</li> <li>Incluye caja para encastrar.</li> </ul>	4800T17FCT	196 €
	WM-T*	<ul style="list-style-type: none"> <li>Selector manual ON/OFF.</li> <li>Selector manual de tres velocidades de ventilador.</li> <li>Selector manual de ciclo estacional.</li> <li>Control termostático sobre ventilador o sobre válvulas.</li> <li>Permite sonda TMM.</li> </ul>	4809066630	81 €
	T-MB**	<ul style="list-style-type: none"> <li>Usar solo con unidad de potencia UP-AU.</li> <li>Selector manual de tres velocidades o automatico de ventilador.</li> <li>Selector manual de ciclo estacional.</li> <li>Control termostático sobre ventilador o sobre válvulas y resistencia de presencia, contacto ventana, sensor remoto, temporización de arranque y parada.</li> <li>Programación semanal de encendido y apagado.</li> <li>Programación horaria.</li> </ul>	4809066331E	92 €
	RS-RT03***	<ul style="list-style-type: none"> <li>Mando a distancia con receptor para series CRC y CRSL.</li> <li>Usar solo con TARJETA MB.</li> </ul>	4809066337	60 €
	RS-RT03-F***	<ul style="list-style-type: none"> <li>Mando a distancia con receptor para serie FLY.</li> </ul>	4809025301	58 €
	RCS-RT03***	<ul style="list-style-type: none"> <li>Mando a distancia con receptor para serie SKYSTAR.</li> </ul>	4809079117	63 €

### Accesorios

	SEL-CR***	Con fancoils CRC y CRSL <ul style="list-style-type: none"> <li>Permite controlar hasta 8 unidades con un solo control.</li> </ul>	4809066311	57 €
	SEL-CVP***	Con fancoils FLY <ul style="list-style-type: none"> <li>Permite controlar hasta 8 unidades con un solo control.</li> </ul>	4809025302	66 €
	SEL-S***	Con fancoils MTL <ul style="list-style-type: none"> <li>Necesario para control WM-T, T15, T16 y T17</li> <li>Permite controlar hasta 8 unidades con un solo control.</li> </ul>	4809079110	58 €
	SEL-2M***	Con fancoils SKYSTAR <ul style="list-style-type: none"> <li>Permite controlar hasta 8 unidades con un solo control.</li> </ul>	4809079109	55 €
	TMM***	Sonda de mínima: para el ventilador cuando la temperatura del agua es menor de 30°C y lo activa cuando es mayor de 38°C. Unidades que sólo trabajan en calor.	4809053048	11,54 €
	TME***	<ul style="list-style-type: none"> <li>Sonda de mínima: para el ventilador cuando la temperatura del agua es menor de 28°C y lo activa cuando es mayor de 33°C.</li> </ul>	4803021090	4,75 €
	NTC***	<ul style="list-style-type: none"> <li>Sonda de mínima: para el ventilador cuando la temperatura del agua es menor de 38°C y lo activa cuando es mayor de 42°C.</li> </ul>	4803021091	6,45 €

\*PRODUCTO EN STOCK - \*\* PLAZO DE ENTREGA A CONSULTAR - \*\*\*PLAZO DE ENTREGA 3/4 SEMANAS

## Controles centralizados

### PSM-DI (Cod.: 4803021293)

El panel de control multifunción PSM-DI permite conectar hasta 60 unidades del fancoil SABIANA en serie y administrarlas con un solo controlador montado en la pared.

El control PSM-DI tiene la posibilidad de controlar todas las unidades interiores juntas o individualmente. Cada unidad interior debe tener una placa MB y la longitud máxima del cable de conexión RS-485 no debe superar los 800 m.

Posibilidad de configurar cuatro tiempos de encendido y cuatro tiempos de apagado en las unidades interiores para cada día de la semana.

**Precio: 422 €**

**PLAZO DE ENTREGA A CONSULTAR**



### SABIANET 3.0 (Cod.: 4809079118)

Sistema de control centralizado para redes de fancoils de SABIANA MB, basado en un software que se ejecuta en el sistema operativo Linux (el programa se proporciona preinstalado en una PC).

Conectando un cable Ethernet es posible trabajar a distancia y visualizar la configuración completa del programa a través de cualquier navegador conectando un cable Ethernet.

#### Características principales:

- Simplicidad de uso.
- Programa semanal extremadamente completo y funcional.
- Posibilidad de acceder a los datos operativos históricos de cada unidad individual conectada.
- Posibilidad de guardar datos en otros elementos (USB).
- Visualización de la configuración guardada en una nueva PC ASUS.

Máximo de unidades interiores 3.600 (60 routers y 60 unidades por router).

**PRECIO Y PLAZO DE ENTREGA A CONSULTAR**



## Ejemplo de un sistema con routers

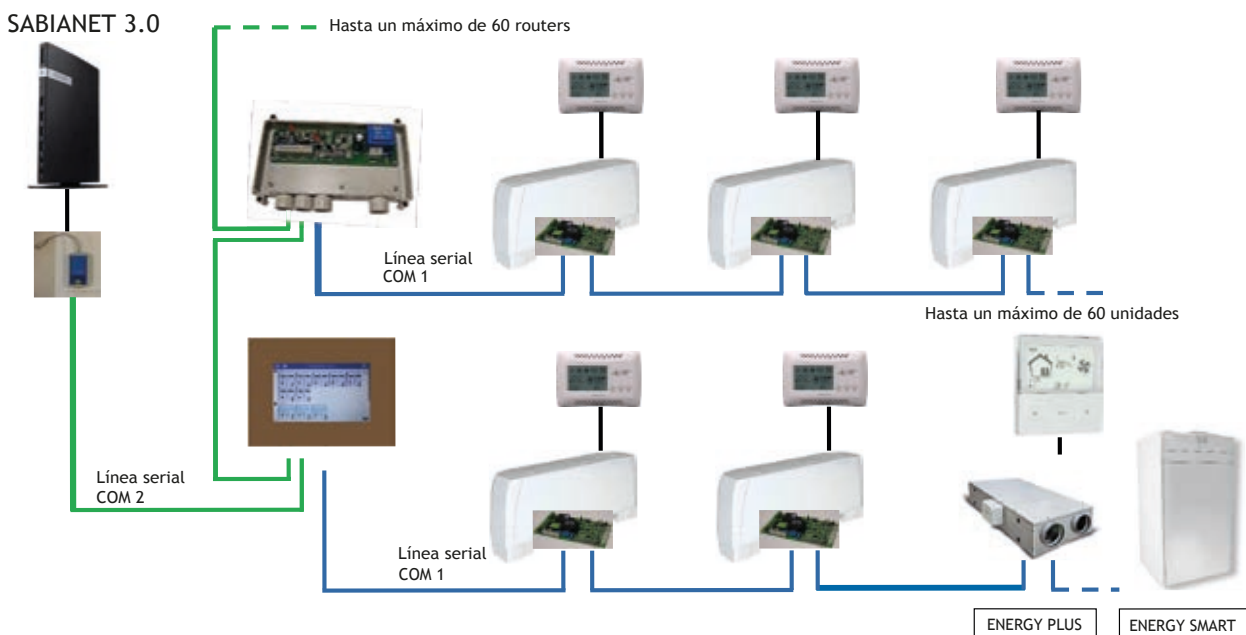

## 1.13. Válvulas de 2 vías

### Válvulas de 2 vías con actuador ON/OFF



Referencia	Descripción	Modelo FANCOIL	Precio
48K2V1212F	Válvulas de 2 vías 1/2" con actuador termoelectrico On/Off.	CRC 1-5 / CRSL 1	147 €
48K2V1234F	Válvulas de 2 vías 3/4" con actuador termoelectrico On/Off.	CRC 6-9 / CRSL 2-5	163 €
48K2V1211F	Válvulas de 2 vías 1" con actuador termoelectrico On/Off.	CRSL 6-7	231 €
48KVMTL2V1F	Válvulas de 2 vías 3/4" con actuador termoelectrico On/Off.	MTL 1	303 €
48KVMTL2V2-3F	Válvulas de 2 vías 1" con actuador termoelectrico On/Off.	MTL 2-3	353 €
48KVMTL2V4-7F	Válvulas de 2 vías 1" con actuador termoelectrico On/Off.	MTL 4-7	424 €
48KVMTL2V1-3C	Válvulas de 2 vías 3/4" con actuador termoelectrico On/Off.	MTL 1-3 Bat. Adicional	303 €
48KVMTL2V4-7C	Válvulas de 2 vías 1" con actuador termoelectrico On/Off.	MTL 4-7 Bat. Adicional	353 €

Válvulas de 3 vías con actuador termoelectrico ON/OFF, disponibles en las tablas de cada fancoil.

### Válvulas de 2 vías con actuador proporcional 0-10V

Referencia	Descripción	Modelo FANCOIL	Precio
48K2V1212FPP	Válvulas de 2 vías 1/2" con actuador proporcional 0-10V	CRC 1-5 / CRSL 1	313 €
48K2V1234FPP	Válvulas de 2 vías 3/4" con actuador proporcional 0-10V	CRC 6-9 / CRSL 2-5	335 €
48K2V1211FPP	Válvulas de 2 vías 1" con actuador proporcional 0-10V	CRSL 6-7	402 €
48KVMTL2V-1FPP	Válvulas de 2 vías 3/4" con actuador proporcional 0-10V	MTL 1	435 €
48KVMTL2V2-3FPP	Válvulas de 2 vías 1" con actuador proporcional 0-10V	MTL 2-3	527 €
48KVMTL2V4-7FPP	Válvulas de 2 vías 1" con actuador proporcional 0-10V	MTL 4-7	555 €
48KVMTL2V1-3CPP	Válvulas de 2 vías 3/4" con actuador proporcional 0-10V	MTL 1-3 Bat. Adicional	435 €
48KVMTL2V4-7CPP	Válvulas de 2 vías 1" con actuador proporcional 0-10V	MTL 4-7 Bat. Adicional	527 €

PLAZO DE ENTREGA A CONSULTAR

## 1.14. Válvulas de equilibrado dinámico

### Válvulas de equilibrado dinámico con actuador Todo/Nada 220V

Referencia	Descripción	Modelo FANCOIL	Precio
48KVDA34TN	Válvulas de equilibrado dinámico con actuador Todo/Nada 220V.	CRC 1-5 CRSL 1-5 Bat. Adicional	226 €
48KVDA35TN	Válvulas de equilibrado dinámico con actuador Todo/Nada 220V.	CRC 6-9 / CRSL 1-3 CRSL 6-7 Bat. Adicional	226 €
48KVDA34CTN	Válvulas de equilibrado dinámico con actuador Todo/Nada 220V.	CRC 1-7 Bat. Adicional	226 €
48KVDA35CTN	Válvulas de equilibrado dinámico con actuador Todo/Nada 220V.	CRC 8-9 Bat. Adicional	226 €
48KVDA112TN	Válvulas de equilibrado dinámico con actuador Todo/Nada 220V.	CRSL 4-7	249 €
48KVDA22TNMTL1	Válvulas de equilibrado dinámico con actuador Todo/Nada 220V.	MTL 1	231 €
48KVDA22TNMTL23	Válvulas de equilibrado dinámico con actuador Todo/Nada 220V.	MTL 2-3	231 €
48KVDA37TNMTL46	Válvulas de equilibrado dinámico con actuador Todo/Nada 220V.	MTL 4-5-6	527 €
48KVDA75TNMTL7	Válvulas de equilibrado dinámico con actuador Todo/Nada 220V.	MTL 7	882 €
48KVDA22TNCMTL12	Válvulas de equilibrado dinámico con actuador Todo/Nada 220V.	MTL 1-2 Bat. Adicional	231 €
48KVDA22TNCMTL34	Válvulas de equilibrado dinámico con actuador Todo/Nada 220V.	MTL 3-4 Bat. Adicional	272 €
48KVDA37TNCMTL56	Válvulas de equilibrado dinámico con actuador Todo/Nada 220V.	MTL 5-6 Bat. Adicional	520 €
48KVDA75TNCMTL7	Válvulas de equilibrado dinámico con actuador Todo/Nada 220V.	MTL 7 Bat. Adicional	1.888 €
48KV DATNSKY2T02	Válvulas de equilibrado dinámico con actuador Todo/Nada 220V.	SK 02-22	262 €
48KV DATNSKY2T3	Válvulas de equilibrado dinámico con actuador Todo/Nada 220V.	SK 32	262 €
48KV DATNSKY2T45	Válvulas de equilibrado dinámico con actuador Todo/Nada 220V.	SK 42-52	262 €
48KV DATNSKY2T6	Válvulas de equilibrado dinámico con actuador Todo/Nada 220V.	SK 62	292 €
48KV DATNSKY4T03	Válvulas de equilibrado dinámico con actuador Todo/Nada 220V.	SK 04-14-24-26-34-36	500 €
48KV DATNSKY4T46	Válvulas de equilibrado dinámico con actuador Todo/Nada 220V.	SK 44-54-56-64	512 €
48KV DATNSKY4T6	Válvulas de equilibrado dinámico con actuador Todo/Nada 220V.	SK 66	549 €
48KV DATNJUMBO2T	Válvulas de equilibrado dinámico con actuador Todo/Nada 220V.	SK-ECM 72-82	365 €
48KV DATNJUMBO4T	Válvulas de equilibrado dinámico con actuador Todo/Nada 220V.	SK-ECM 76-86	650 €

PLAZO DE ENTREGA A CONSULTAR

## Válvulas de equilibrado dinámico con actuador Todo/Nada 24V

Referencia	Descripción	Modelo FANCOIL	Precio
48KVDA34TN24	Válvulas de equilibrado dinámico con actuador Todo/Nada 24V.	CRC 1-5 CRSL 1-5 Bat. Adicional	226 €
48KVDA35TN24	Válvulas de equilibrado dinámico con actuador Todo/Nada 24V.	CRC 6-9 / CRSL 1-3 CRSL 6-7 Bat. Adicional	226 €
48KVDA34CTN24	Válvulas de equilibrado dinámico con actuador Todo/Nada 24V.	CRC 1-7 Bat. Adicional	226 €
48KVDA35CTN24	Válvulas de equilibrado dinámico con actuador Todo/Nada 24V.	CRC 8-9 Bat. Adicional	226 €
48KVDA112TN24	Válvulas de equilibrado dinámico con actuador Todo/Nada 24V.	CRSL 4-7	249 €
48KVDA22TN24MTL1	Válvulas de equilibrado dinámico con actuador Todo/Nada 24V.	MTL 1	231 €
48KVDA22TN24MTL23	Válvulas de equilibrado dinámico con actuador Todo/Nada 24V.	MTL 2-3	231 €
48KVDA37TN24MTL46	Válvulas de equilibrado dinámico con actuador Todo/Nada 24V.	MTL 4-5-6	527 €
48KVDA75TNMTL7	Válvulas de equilibrado dinámico con actuador Todo/Nada 24V.	MTL 7	882 €
48KVDA22TN24CMTL12	Válvulas de equilibrado dinámico con actuador Todo/Nada 24V.	MTL 1-2 Bat. Adicional	231 €
48KVDA22TN24CMTL34	Válvulas de equilibrado dinámico con actuador Todo/Nada 24V.	MTL 3-4 Bat. Adicional	272 €
48KVDA37TN24CMTL56	Válvulas de equilibrado dinámico con actuador Todo/Nada 24V.	MTL 5-6 Bat. Adicional	520 €
48KVDA75TN24CMTL7	Válvulas de equilibrado dinámico con actuador Todo/Nada 24V.	MTL 7 Bat. Adicional	1.888 €
48KVDA24SKY2T02	Válvulas de equilibrado dinámico con actuador Todo/Nada 24V.	SK 02-22	262 €
48KVDA24SKY2T3	Válvulas de equilibrado dinámico con actuador Todo/Nada 24V.	SK 32	262 €
48KVDA24SKY2T45	Válvulas de equilibrado dinámico con actuador Todo/Nada 24V.	SK 42-52	262 €
48KVDA24SKY2T6	Válvulas de equilibrado dinámico con actuador Todo/Nada 24V.	SK 62	292 €
48KVDA24SKY4T03	Válvulas de equilibrado dinámico con actuador Todo/Nada 24V.	SK 04-14-24-26-34-36	500 €
48KVDA24SKY4T46	Válvulas de equilibrado dinámico con actuador Todo/Nada 24V.	SK 44-54-56-64	512 €
48KVDA24SKY4T6	Válvulas de equilibrado dinámico con actuador Todo/Nada 24V.	SK 66	549 €
48KVDATN24JUMBO2T	Válvulas de equilibrado dinámico con actuador Todo/Nada 24V.	SK-ECM 72-82	365 €
48KVDATN24JUMBO4T	Válvulas de equilibrado dinámico con actuador Todo/Nada 24V.	SK-ECM 76-86	650 €

## Válvulas de equilibrado dinámico con actuador Proporcional 24V

Referencia	Descripción	Modelo FANCOIL	Precio
48KVDA34PP	Válvulas de equilibrado dinámico con actuador Proporcional 24V.	CRC 1-5 CRSL 1-5 Bat. Adicional	344 €
48KVDA35PP	Válvulas de equilibrado dinámico con actuador Proporcional 24V.	CRC 6-9 / CRSL 1-3 CRSL 6-7 Bat. Adicional	344 €
48KVDA34CPP	Válvulas de equilibrado dinámico con actuador Proporcional 24V.	CRC 1-7 Bat. Adicional	335 €
48KVDA35CTPP	Válvulas de equilibrado dinámico con actuador Proporcional 24V.	CRC 8-9 Bat. Adicional	335 €
48KVDA112PP	Válvulas de equilibrado dinámico con actuador Proporcional 24V.	CRSL 4-7	359 €
48KVDA22PPMTL1	Válvulas de equilibrado dinámico con actuador Proporcional 24V.	MTL 1	204 €
48KVDA22PPMTL23	Válvulas de equilibrado dinámico con actuador Proporcional 24V.	MTL 2-3	204 €
48KVDA37PPMTL46	Válvulas de equilibrado dinámico con actuador Proporcional 24V.	MTL 4-5-6	582 €
48KVDA75PPMTL7	Válvulas de equilibrado dinámico con actuador Proporcional 24V.	MTL 7	1.888 €
48KVDA22PPCMTL12	Válvulas de equilibrado dinámico con actuador Proporcional 24V.	MTL 1-2 Bat. Adicional	346 €
48KVDA22PPCMTL34	Válvulas de equilibrado dinámico con actuador Proporcional 24V.	MTL 3-4 Bat. Adicional	435€
48KVDA37PPCMTL56	Válvulas de equilibrado dinámico con actuador Proporcional 24V.	MTL 5-6 Bat. Adicional	582 €
48KVDA75PPCMTL7	Válvulas de equilibrado dinámico con actuador Proporcional 24V.	MTL 7 Bat. Adicional	1.888 €
48KVDAPPSKY2T02	Válvulas de equilibrado dinámico con actuador Proporcional 24V.	SK 02-22	471 €
48KVDAPPSKY2T3	Válvulas de equilibrado dinámico con actuador Proporcional 24V.	SK 32	471 €
48KVDAPPSKY2T45	Válvulas de equilibrado dinámico con actuador Proporcional 24V.	SK 42-52	471 €
48KVDAPPSKY2T6	Válvulas de equilibrado dinámico con actuador Proporcional 24V.	SK 62	502 €
48KVDAPPSKY4T03	Válvulas de equilibrado dinámico con actuador Proporcional 24V.	SK 04-14-24-26-34-36	916 €
48KVDAPPSKY4T46	Válvulas de equilibrado dinámico con actuador Proporcional 24V.	SK 44-54-56-64	930 €
48KVDAPPSKY4T6	Válvulas de equilibrado dinámico con actuador Proporcional 24V.	SK 66	966 €
48KVDAPPJUMBO2T	Válvulas de equilibrado dinámico con actuador Proporcional 24V.	SK-ECM 72-82	573 €
48KVDAPPJUMBO4T	Válvulas de equilibrado dinámico con actuador Proporcional 24V.	SK-ECM 76-86	1.065 €

NOTA: Los kits de válvulas se componen de: válvulas de equilibrado dinámico + actuador + racores + aislamiento + latiguillos flexibles + llaves de corte de mariposa.

PLAZO DE ENTREGA A CONSULTAR

## 2. Convectores de suelo con ventilación forzada y natural

Los convectores de suelo **CARISMA FLOOR** de **TECNA SABIANA** son una combinación innovadora con una estética de alto nivel y máxima funcionalidad destinados a ir encastrados en el suelo, especialmente en lugares donde hay grandes ventanas o puertas acristaladas.

Su uso es ideal tanto para edificios de uso público (oficinas, tiendas,...) como para uso residencial, disponibles para calefacción, refrigeración y ventilación según el modelo. Los convectores de suelo **TECNA SABIANA** suponen ahorros de hasta un 8% respecto a un sistema tradicional.

La elección de convectores de suelo Carisma Floor conlleva muchas ventajas:

- Motor ECM de bajo consumo
- Muy silencioso
- Diseño avanzado
- Alta Eficiencia energética
- Facilidad de montaje.



La especial terminación de las rejillas, con un esmerado diseño y la opción de elegir entre diversos colores, hacen ideal su uso para ambientes donde sea necesario integrar de la forma menos agresiva una unidad interior de tratamiento de aire.



## VERSIONES

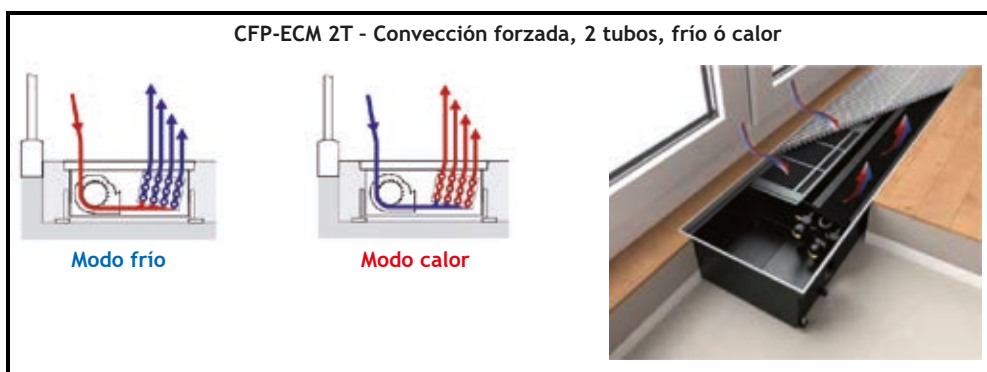
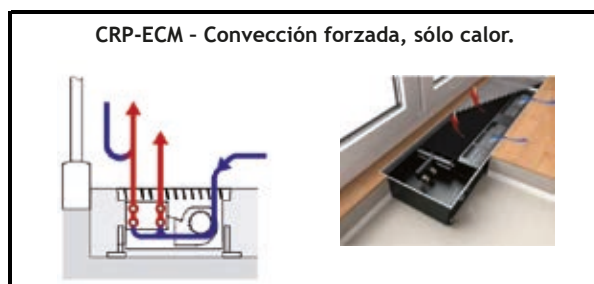
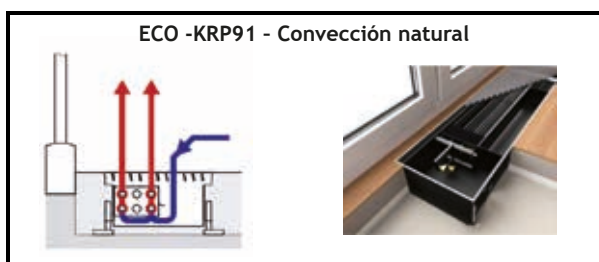

Alturas y anchos disponibles

H= 130 mm; A= 330 mm

H= 175 mm; A= 350 mm

7 longitudes estandar

900 - 3.000 mm

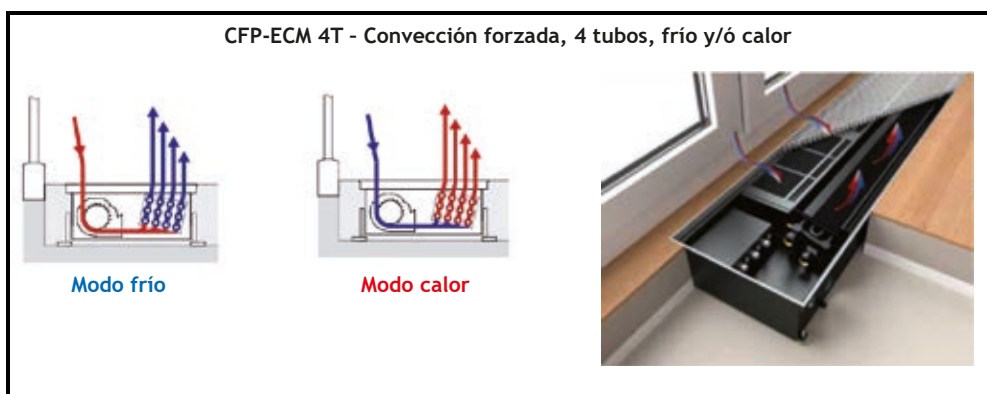

Para ampliar información o consultar precios de otros modelos, consultar con nuestro Departamento Técnico.  
BAJO PEDIDO. PLAZO ESTIMADO 8 SEMANAS.



## Tarifa de precios CARISMA FLOOR CFP-ECM 2T (Frio o calor)

Dimensiones (mm.)			Modelo	Con Rejilla standard Aluminio		Sin Rejilla		Máx. Veloc. Motor EC (10V)			
Longitud Caja L	Altura Caja H	Ancho Caja T		Código	Precio	Código	Precio	Potencia Frío (W.) Hum. Rel. 50%		Potencia calor (W.)	
								7/12/27°C.	sensible 16/18/27°C.	45/40/20°C	55/45/20°C
900	130	330	CFP-ECM 2T 900-130-330	0065501A*	2.435 €	0065501A*S	2.164€	830	507	1360	1.804
1000	175	350	CFP-ECM 2T 1000-175-350	0065511A*	2.904 €	0065511A*S	2.589€	1.510	1.067	2.332	3.093
1200	130	330	CFP-ECM 2T 1200-130-330	0065521A*	2.726 €	0065521A*S	2.364	1.351	826	2.130	2.825
	175	350	CFP-ECM 2T 1200-175-350	0065522A*	3.154 €	0065522A*S	2.776	2.015	1.424	3.204	4.250
1400	130	330	CFP-ECM 2T 1400-130-330	0065531A*	2.966 €	0065531A*S	2.545 €	1.564	956	2.543	3.373
	175	350	CFP-ECM 2T 1400-175-350	0065532A*	3.351 €	0065532A*S	2.911 €	2.250	1.591	3.640	4.828
1700	130	330	CFP-ECM 2T 1700-130-330	0065541A*	3.198 €	0065541A*S	2.685 €	1.770	1.082	2.929	3.884
	175	350	CFP-ECM 2T 1700-175-350	0065542A*	4.423 €	0065542A*S	3.889 €	3.086	2.181	5.166	6.852
2000	130	330	CFP-ECM 2T 2000-130-330	0065551A*	4.019 €	0065551A*S	3.373€	2.338	1.460	4.267	5.659
	175	350	CFP-ECM 2T 2000-175-350	0065552A*	4.780 €	0065552A*S	4.151 €	3.749	2.650	6.474	8.586
2500	130	330	CFP-ECM 2T 2500-130-330	0065561A*	4.481 €	0065561A*S	3.728 €	2.787	1.703	5.063	6.702
	175	350	CFP-ECM 2T 2500-175-350	0065562A*	6.106 €	0065562A*S	5.319 €	5.102	3.607	8.871	11.766
3000	130	330	CFP-ECM 2T 3000-130-330	0065571A*	4.929 €	0065571A*S	4.025 €	3.122	1.891	5.481	7.270
	175	350	CFP-ECM 2T 3000-175-350	0065572A*	6.737 €	0065572A*S	5.794 €	6.355	4.493	11.051	14.648

\* Tipo de Conexión 1,2,3 o 4

Suministro estándar:

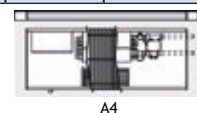
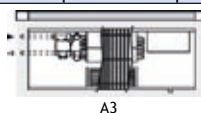
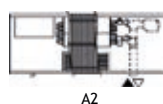
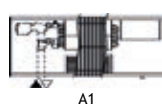

Caja encastrable en chapa de Acero Galvanizado acabado en color gris antracita.

Batería compuesta por tubos de cobre y aletas de aluminio con purgador de aire y tomas con tamaño de rosca int. 3/4".

Ventilador tangencial con rejilla protector motor EC, muy silencioso de 24 V regulable libremente (0-10V) precableado y listo para conexión.

Rejilla enrollable de aluminio anodizado (posibilidad de pedirlo con rejilla personalizada, consultar tipos de rejillas y colores).

(Las unidades Carisma CFP-ECM se entregan sin tarjeta de regulación).

### Accesorios CFP-ECM

Descripción	Identificación	Código	Precio
Termostato ambiente digital (solo compatible con MB-CFP-ECM-B20)	T-MB	4809066331E	92 €
Tarjeta de regulación y control MB (no instalada en la unidad)	MB-CFP-ECM-B20	4809065314	291 €
Válvula 2 vías ON/OFF con actuador 230 V, conexiones frontales A1-A2 (no instalada en la unidad)	VS-A1-A2-OF	0809065118	84 €
Válvula 2 vías ON/OFF con actuador 230 V, conexiones frontales A1-A2 (no instaladas en la unidad)	VS-A3-A4-OF	0809065117	84 €
Sonda Temperatura T2 (Change-Over)	T2	0809025310	9,04 €
Filtro de entrada de aire L=900 mm	FVM-90	0809065290	17 €
Filtro de entrada de aire L=1000 mm	FVM-100	0809065106	20 €
Filtro de entrada de aire L=1200 mm	FVM-120	0809065291	24 €
Filtro de entrada de aire L=1400 mm	FVM-140	0809065292	27 €
Filtro de entrada de aire L=1700 mm	FVM-170	0809065293	34 €
Filtro de entrada de aire L=2000 mm	FVM-200	0809065122	40 €
Filtro de entrada de aire L=2500 mm	FVM-250	0809065294	50 €
Filtro de entrada de aire L=3000 mm	FVM-300	0809065295	60 €
Revestimiento acustico de la carcasa L=900 mm	TS-90	0809065300	76 €
Revestimiento acustico de la carcasa L=1000 mm	TS-100	0809065107	86 €
Revestimiento acustico de la carcasa L=1200 mm	TS-120	0809065301	101 €
Revestimiento acustico de la carcasa L=1400 mm	TS-140	0809065302	120 €
Revestimiento acustico de la carcasa L=1700 mm	TS-170	0809065303	146 €
Revestimiento acustico de la carcasa L=2000 mm	TS-200	0809065242	171 €
Revestimiento acustico de la carcasa L=2500 mm	TS-250	0809065304	212 €
Revestimiento acustico de la carcasa L=3000 mm	TS-300	0809065305	257 €
Bomba de condensados (instalada en la unidad)	PC-FL	0809065112	562 €



## Tarifa de precios CARISMA FLOOR CSP-ECM (Solo calefacción)

Dimensiones (mm.)			Modelo	Con Rejilla standard Aluminio		Sin Rejilla		Máx. Veloc. Motor EC (10V)
Longitud Caja L	Altura Caja H	Ancho Caja T		Código	Precio	Código	Precio	Potencia calor (W.) 55/45/20°C
1000	110	192	CSP-ECM 1000-110-192	0065701A*	<b>2.051 €</b>	0065701A*S	<b>1.828 €</b>	849
1200	110	192	CSP-ECM 1200-110-192	0065711A*	<b>2.225 €</b>	0065711A*S	<b>3.202 €</b>	1.127
1400	110	192	CSP-ECM 1400-110-192	0065721A*	<b>2.415 €</b>	0065721A*S	<b>2.104 €</b>	1.535
1600	110	192	CSP-ECM 1600-110-192	0065731A*	<b>2.588 €</b>	0065731A*S	<b>2.233 €</b>	1.750
1800	110	192	CSP-ECM 1800-110-192	0065741A*	<b>3.227 €</b>	0065741A*S	<b>2.826 €</b>	2.121
2000	110	192	CSP-ECM 2000-110-192	0065751A*	<b>3.383 €</b>	0065751A*S	<b>2.940 €</b>	2.350
2200	110	192	CSP-ECM 2200-110-192	0065761A*	<b>3.631 €</b>	0065761A*S	<b>3.143 €</b>	2.791
2400	110	192	CSP-ECM 2400-110-192	0065771A*	<b>3.806 €</b>	0065771A*S	<b>3.272 €</b>	3.000
2600	110	192	CSP-ECM 2600-110-192	0065781A*	<b>4.032 €</b>	0065781A*S	<b>3.456 €</b>	3.298
2800	110	192	CSP-ECM 2800-110-192	0065791A*	<b>4.208 €</b>	0065791A*S	<b>3.584 €</b>	3.452
3000	110	192	CSP-ECM 3000-110-192	0065801A*	<b>4.341 €</b>	0065801A*S	<b>3.676 €</b>	3.540
1000	130	217	CSP-ECM 1000-130-217	0065702A*	<b>2.391 €</b>	0065702A*S	<b>1.902 €</b>	1.222
1200	130	217	CSP-ECM 1200-130-217	0065712A*	<b>2.276 €</b>	0065712A*S	<b>1.990 €</b>	1.597
1400	130	217	CSP-ECM 1400-130-217	0065722A*	<b>2.468 €</b>	0065722A*S	<b>2.135 €</b>	1.860
1600	130	217	CSP-ECM 1600-130-217	0065732A*	<b>2.609 €</b>	0065732A*S	<b>2.228 €</b>	2.243
1800	130	217	CSP-ECM 1800-130-217	0065742A*	<b>3.339 €</b>	0065742A*S	<b>2.911 €</b>	3.038
2000	130	217	CSP-ECM 2000-130-217	0065752A*	<b>3.458 €</b>	0065752A*S	<b>2.982 €</b>	3.351
2200	130	217	CSP-ECM 2200-130-217	0065762A*	<b>3.676 €</b>	0065762A*S	<b>3.153 €</b>	3.558
2400	130	217	CSP-ECM 2400-130-217	0065772A*	<b>3.851 €</b>	0065772A*S	<b>3.280 €</b>	3.796
2600	130	217	CSP-ECM 2600-130-217	0065782A*	<b>4.077 €</b>	0065782A*S	<b>3.458 €</b>	3.845
2800	130	217	CSP-ECM 2800-130-217	0065792A*	<b>4.221 €</b>	0065792A*S	<b>3.554 €</b>	4.046
3000	130	217	CSP-ECM 3000-130-217	0065802A*	<b>4.362 €</b>	0065802A*S	<b>3.647 €</b>	4.180

\* Tipo de Conexión A1 y A2

Suministro estándar:



Caja encastrable en chapa de Acero Galvanizado acabado en color gris antracita.

Batería compuesta por tubos de cobre y aletas de aluminio con purgador de aire y tomas con tamaño de rosca int. 3/4".

Ventilador tangencial con rejilla protector motor EC, muy silencioso de 24 V regulable libremente (0-10V) precableado y listo para conexión.

Fuente de alimentación montada de 24 V incluido en el suministro.

Rejilla enrollable de aluminio anodizado (posibilidad de pedirlo con rejilla personalizada, consultar tipos de rejillas y colores).

(Las unidades Carisma CSP-ECM se entregan sin tarjeta de regulación).

## Accesorios CSP-ECM

Descripción	Identificación	Código	Precio
Termostato ambiente digital (solo compatible con MB-CFP-ECM-B20)	T-MB	4809066331E	<b>92 €</b>
Tarjeta de regulación y control MB (no instalada en la unidad)	MB-CFP-ECM-B20	0809065314	<b>325 €</b>
Válvula 2 vías ON/OFF con actuador 230 V, conexiones frontales A1-A2 (no instalada en la unidad)	VS-A1-A2-OF	0809065118	<b>84 €</b>
Filtro de entrada de aire L=1000 mm	FVM-S-100	0809065380	<b>21 €</b>
Filtro de entrada de aire L=1200 mm	FVM-S-120	0809065381	<b>26 €</b>
Filtro de entrada de aire L=1400 mm	FVM-S-140	0809065382	<b>33 €</b>
Filtro de entrada de aire L=1600 mm	FVM-S-160	0809065383	<b>35 €</b>
Filtro de entrada de aire L=1800 mm	FVM-S-180	0809065384	<b>38 €</b>
Filtro de entrada de aire L=2000 mm	FVM-S-200	0809065385	<b>44 €</b>
Filtro de entrada de aire L=2200 mm	FVM-S-220	0809065386	<b>47 €</b>
Filtro de entrada de aire L=2400 mm	FVM-S-240	0809065387	<b>52 €</b>
Filtro de entrada de aire L=2600 mm	FVM-S-260	0809065388	<b>57 €</b>
Filtro de entrada de aire L=2800 mm	FVM-S-280	0809065389	<b>61 €</b>
Filtro de entrada de aire L=3000 mm	FVM-S-300	0809065390	<b>102 €</b>
Revestimiento acustico de la carcasa L=1000 mm	TS-100	0809065107	<b>92 €</b>
Revestimiento acustico de la carcasa L=1200 mm	TS-120	0809065391	<b>111 €</b>
Revestimiento acustico de la carcasa L=1400 mm	TS-140	0809065392	<b>129 €</b>
Revestimiento acustico de la carcasa L=1600 mm	TS-160	0809065393	<b>148 €</b>
Revestimiento acustico de la carcasa L=1800 mm	TS-180	0809065394	<b>166 €</b>
Revestimiento acustico de la carcasa L=2000 mm	TS-200	0809065342	<b>185 €</b>
Revestimiento acustico de la carcasa L=2200 mm	TS-220	0809065395	<b>203 €</b>
Revestimiento acustico de la carcasa L=2400 mm	TS-240	0809065396	<b>223 €</b>
Revestimiento acustico de la carcasa L=2600 mm	TS-260	0809065397	<b>241 €</b>
Revestimiento acustico de la carcasa L=2800 mm	TS-280	0809065398	<b>259 €</b>
Revestimiento acustico de la carcasa L=3000 mm	TS-300	0809065246	<b>277 €</b>



## Tarifa de precios convector de suelo sin ventilador KRP91 (Solo calefacción)

Dimensiones (mm.)			Modelo	Con Rejilla standard Aluminio		Sin Rejilla		Potencia calor (W.)	
Longitud Caja L	Altura Caja H	Ancho Caja T		Código	Precio	Código	Precio	75/65/ 20 °C	55/45/ 20 °C
1000	92	310	KRP 91-1000-92-310	KRP91092-100031A*	<b>736 €</b>	KRP91092-100031A*S	<b>514 €</b>	342	172
1250	92	310	KRP 91-1250-92-310	KRP91092-125031A*	<b>860 €</b>	KRP91092-125031A*S	<b>585 €</b>	460	231
1500	92	310	KRP 91-1500-92-310	KRP91092-150031A*	<b>985 €</b>	KRP91092-150031A*S	<b>655 €</b>	578	291
1750	92	310	KRP 91-1750-92-310	KRP91092-175031A*	<b>1.110 €</b>	KRP91092-175031A*S	<b>737 €</b>	696	350
2000	92	310	KRP 91-2000-92-310	KRP91092-200031A*	<b>1.235 €</b>	KRP91092-200031A*S	<b>794 €</b>	815	410
2250	92	310	KRP 91-2250-92-310	KRP91092-225031A*	<b>1.359 €</b>	KRP91092-225031A*S	<b>864 €</b>	933	469
2500	92	310	KRP 91-2500-92-310	KRP91092-250031A*	<b>1.486 €</b>	KRP91092-250031A*S	<b>933 €</b>	1.051	529
2750	92	310	KRP 91-2750-92-310	KRP91092-275031A*	<b>1.610 €</b>	KRP91092-275031A*S	<b>1.005 €</b>	1.169	588
3000	92	310	KRP 91-3000-92-310	KRP91092-300031A*	<b>1.736 €</b>	KRP91092-300031A*S	<b>1.074 €</b>	1.288	768

\* Tipo de Conexión 1, 2, 3 y 4



Suministro estándar:

Caja encastrable en chapa de Acero Galvanizado acabado en color gris antracita.

Batería compuesta por tubos de cobre y aletas de aluminio con purgador de aire y tomas con tamaño de rosca int. 3/4".

Rejilla enrollable de aluminio anodizado (posibilidad de pedirlo con rejilla personalizada, consultar tipos de rejillas y colores).

### Accesorios KRP91

Descripción	Código	Precio
Termostato ambiente digital (solo compatible con KRP91)	ZE00770002	<b>179€</b>
Actuador ON-OFF 230V (Solo compatible con KRP91)	ZE00230001	<b>48 €</b>
Set de Válvulas recta 3/4" M30x1,5	ZV01100001	<b>69 €</b>



# 3. Bomba de calor de uso residencial

## 3.1. Solución estándar aerotermia TECNA SABIANA ENERGY GENIUS



Las bombas de calor reversibles TECNA SABIANA ENERGY GENIUS, diseñadas para aplicaciones residenciales y comerciales, son unidades de aire-agua adecuadas para aire acondicionado, calefacción y producción de agua caliente sanitaria.

Las unidades incorporan las últimas innovaciones tecnológicas: compresores Inverter DC, bomba de agua de caudal variable y ventiladores de velocidad variable con bajos niveles de ruido, bomba de caudal variable y control por microprocesador.

Para garantizar una mayor flexibilidad y simplicidad de instalación, las unidades TECNA SABIANA ENERGY GENIUS están equipadas con módulo hidráulico incorporado.

Las unidades tienen excelentes niveles de eficiencia energética y pueden ser utilizadas en combinación con la amplia gama de terminales hidráulicos de SABIANA/ARBONIA.

### Calefacción/Refrigeración

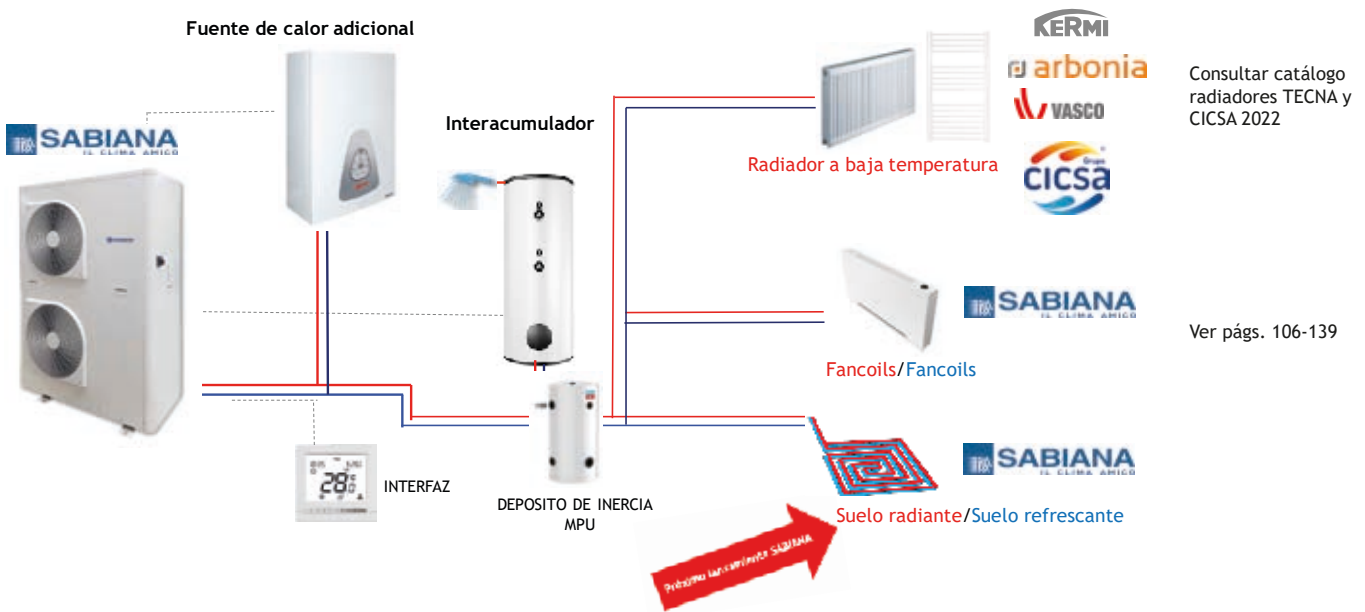

### Características Generales

- Bomba de calor Inverter reversible con R410A y alta eficiencia energética.
- Aplicaciones: calefacción, refrigeración y producción de agua caliente sanitaria hasta 60°C
- Rango de capacidad de 5 a 21 kW. dividido en 6 tamaños.
- Alimentación monofásica de 5 a 15 kW. y alimentación trifásica de 11 a 21 kW.
- Dimensiones compactas con módulo hidráulico integrado para una instalación rápida y fácil.
- Compresores y ventiladores Inverter, válvula de expansión electrónica que garantiza una excelente eficiencia energética y confort.
- Control inteligente.

### Amplio rango de límites operativos

Garantiza el correcto funcionamiento de la unidad en condiciones más exigentes.

Límites operativos: Calefacción/ACS

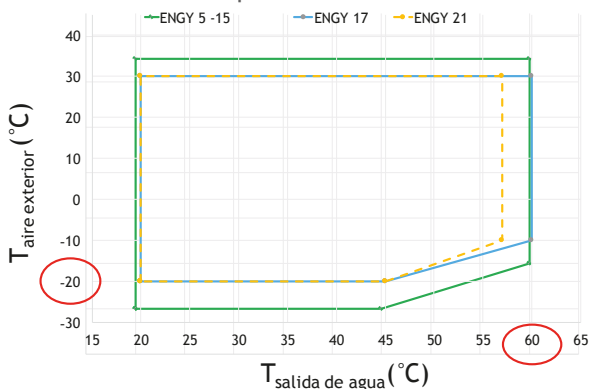

Límites operativos: Refrigeración

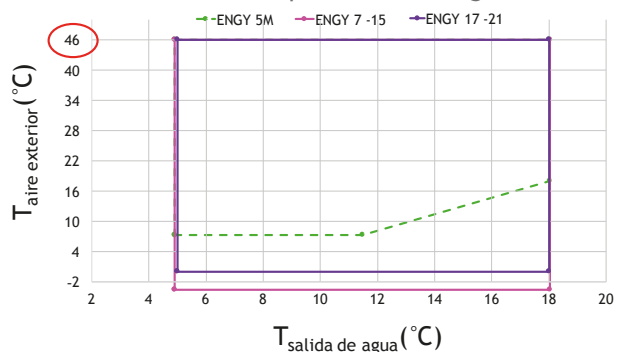

## • Control

La unidad TECNA SABIANA ENERGY GENIUS se puede operar y controlar mediante la interfaz WUI suministrada con la unidad, con un protocolo Modbus o mediante las entradas o salidas digitales disponibles.

### • Interfaz WUI.

La interfaz WUI es muy intuitiva de usar: permite leer y seleccionar fácilmente el modo de operación y acceder a los parámetros de configuración (frecuencia del compresor, temperatura del circuito refrigerante, punto de ajuste, temperatura del aire, temperatura del agua de entrada, informe de alarma, etc.)

Todas las funciones están representadas por iconos en la pantalla LCD retroiluminada.

### Funciones

- Gestión del modo calefacción/refrigeración.
- Programación de tres modos diferentes: día, noche y fuera de casa, semanalmente y diariamente (8 intervalos por día).
- Gestión de fuente de calor adicional.
- Gestión de bomba adicional.
- Interfaz de servicio para configurar y visualizar parámetros.

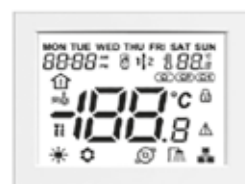

Interfaz WUI

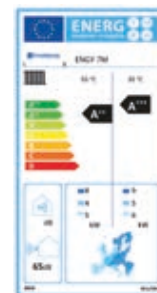

## Tarifa de precios TECNA SABIANA ENERGY GENIUS

MODELO ENGY		7 M	11 M	11 T	15 T
Pot. Frío (1)	kW.	8,00	13,70	13,75	17,00
Pot. Calor (1)	kW.	7,15	11,25	11,20	15,00
EER / COP		4,00/4,10	4,60/4,70	4,65/4,60	4,15/4,35
Pot. Frío (2)	kW.	5,55	11,20	10,65	13,00
Pot. Calor (2)	kW.	6,80	11,30	10,40	13,50
EER / COP		3,10/3,20	3,40/3,60	3,40/3,60	3,20/3,50
SEER 12/7 °C		5,75	5,15	5,4	5,25
ESEER		5,6	5,4	5,4	5,25
<b>Clase energética (3)</b>		<b>A+++</b>	<b>A++</b>	<b>A++</b>	<b>A++</b>
Nivel Potencia Sonora	dB(A)	65	68	69	69
Nivel Presión Sonora	dB(A)	34	37	38	38
Dimensiones (LxAxF)	mm.	908x821x350	908x1363x350	908x1363x350	908x1363x350
Peso	Kg.	69	107	121	121
Capacidad mínima	%	20%	20%	20%	17%
<b>Módulo hidráulico</b>					
Vol. Vaso de expansión	l.	2	3	3	3
Presión máx del agua	kPa.	300	300	300	300
Vol mín agua en instalación	l.	42	66	66	90
0 Conex. Hidrául. Entrada	in	1	1	1	1
0 Conex. Hidrául. Salida	in	1	1	1	1
Alimentación	V-ph-Hz	230-1-50	230-1-50	400-3-50	400-3-50
Código		6800033002	6800033003	6800033010	6800033011
Precio	€	<b>4.215 €</b>	<b>6.052 €</b>	<b>7.349 €</b>	<b>7.997 €</b>

(1) Condiciones: FRÍO agua 18/23 °C aire 35 °C. CALOR agua 35/30 °C aire 7 °C.

(2) Condiciones: FRÍO agua 7/12 °C aire 35 °C. CALOR agua 45/40 °C aire 7 °C.

(3) Condiciones: Conforme reglamento EU 811/2013 y 813/2013. Zona Climática Templada. Tª aplicación 30/35 °C.

### PRODUCTO EN STOCK

#### Accesorios

- Sensor de temperatura de aire exterior (OAT) - CÓDIGO: 4809033002 - P.V.P. 141 €
- Sensor de temperatura de agua caliente sanitaria (ACS) - CÓDIGO: 4809033001 - P.V.P. 93 €

## 3.2. Solución avanzada aerotermia ORANGE DWS (Con recuperación ACS)

### Funcionamiento en verano

Hay 3 modos de verano:

- Modo Chiller: la unidad sólo produce agua fría para climatización.
- Modo Chiller con producción simultánea de ACS: la unidad produce agua fría para climatización y agua caliente sanitaria de manera simultánea. La recuperación para modo ACS es total.
- Modo Bomba de calor para producción de agua caliente sanitaria: cuando no hay agua fría y la sonda detecta la necesidad de ACS, la unidad calienta el agua en el interior el tanque de almacenamiento, usando la batería como un evaporador. El uso del aire exterior caliente como fuente de calor garantiza el altísimo COP alcanzado.

El cambio de un modo a otro se produce automáticamente de acuerdo con una prioridad lógica en la producción de ACS y cuando hay diversidad de carga, por lo tanto recuperando la energía de condensación para la producción de agua caliente sanitaria.

### Funcionamiento en invierno

Hay 2 modos de invierno:

- Modo bomba de calor: la unidad produce agua caliente para su uso en calefacción.
- Bomba de calor para la producción de agua caliente sanitaria: produce agua caliente en el intercambiador conectado al tanque de almacenamiento de agua para uso doméstico.

El cambio de un modo a otro se produce automáticamente de acuerdo con una prioridad lógica en la producción de ACS.

Además de los componentes de la versión básica, la versión/ DWS incluye:

- Un intercambiador especial para la producción de ACS.
- Sonda de temperatura colocada en el tanque de almacenamiento de ACS.
- Una válvula termostática electrónica (reemplaza las 2 válvulas termostáticas de la versión normal)

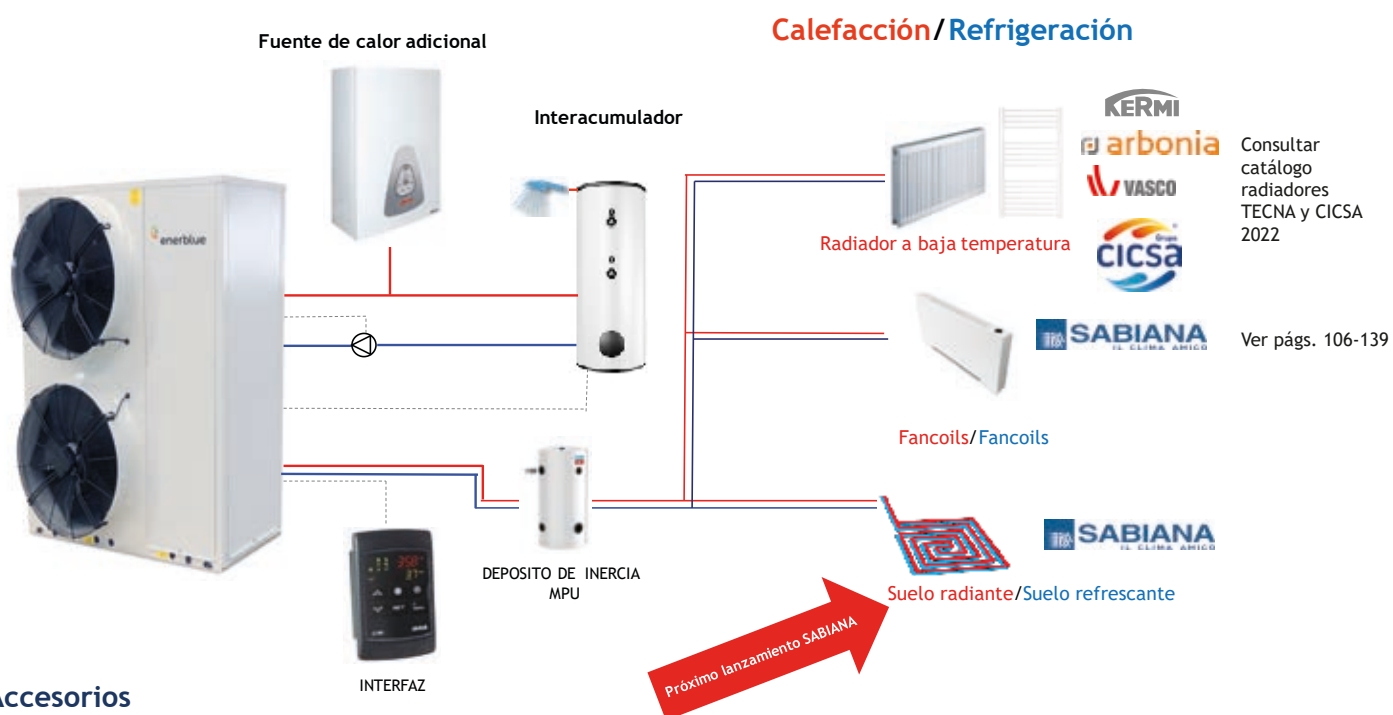

### Accesorios

- > Relés de voltaje máximo y mínimo.
- > Entrada digital doble consigna.
- > Interfaz serie RS485.
- > Terminal de usuario remoto.
- > Arrancador suave electrónico.
- > Ventiladores electrónicos EC.
- > Compensación de la consigna de acuerdo con la temperatura del aire.
- > Control automático del agua caliente sanitaria.
- > Sonda de funcionamiento de agua caliente sanitaria (estándar en la unidad / DWS).
- > Función anti-legionella.
- > Integración de fuentes de calor / gestión de copias de seguridad.
- > Producción de agua doméstica con temporizador.
- > Contactos individuales libres de tensión.
- > Miniboss S.
- > Miniboss M.

## Datos técnicos TECNA ORANGE DWS

Unidad básica	8	10	12	16	18	20	23	25	29	34	38	42
Tensión	Monofásica	Monofásica	Trifásica (monof. con suplemento)		Trifásica	Trifásica	Trifásica	Trifásica	Trifásica	Trifásica	Trifásica	Trifásica
kW. Frío / Calor	6,1/6,8	7,5/9	9,8/11,3	13,3/15	14,3/16,6	16,7/19,4	19,2/22,3	20,7/23,9	24,5/27,7	29,4/32,4	32,3/36,9	38,5/40,8
EER	2,87	3,01	3,44	3,30	3,25	3,4	3,25	3,24	3,21	3,39	3,19	3,50
COP	4,01	4,20	4,45	4,32	4,24	4,5	4,45	4,36	4,20	4,33	4,51	4,35
Superficie vivienda m <sup>2</sup> (1)	60	75	100	120	140	150	190	200	250	300	340	380

(1) Condiciones: FRÍO agua 18/23 °C. aire 35 °C. CALOR agua 35/30 °C. aire 7 °C.

PRODUCTO EN STOCK DE LOS MODELOS 10 DWS, 12 DWS, 16 DWS, 18 DWS y 20 DWS. RESTO DE MODELOS: 3/4 SEMANAS

## Amplio rango de límites operativos

Garantiza el correcto funcionamiento de la unidad en condiciones más exigentes.

### CALEFACCIÓN

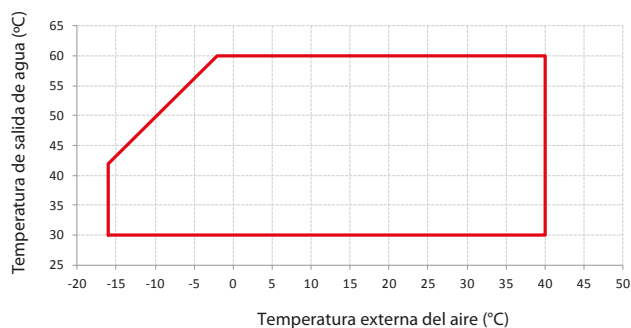

#### Información

- > Salto térmico entre entrada y salida entre 3 y 5 °C.
- > Si el equipo trabaja fuera de su rango de funcionamiento, pueden aparecer alarmas causadas por funcionamiento incorrecto
- > La temperatura de entrada de agua no debe ser inferior a 25 °C.

### ENFRIAMIENTO

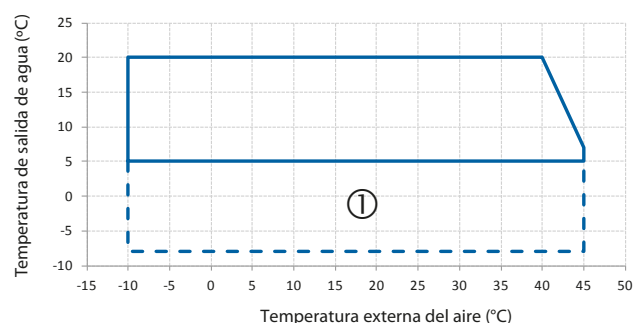

#### Información

- > Salto térmico entre entrada y salida entre 3 y 5 C°.
- > Si el equipo trabaja fuera de su rango de funcionamiento, pueden aparecer alarmas causadas por funcionamiento incorrecto
- > En la zona 1 es imprescindible añadir Glycol al agua
- > La temperatura de entrada de agua no debe ser inferior a 25 °C.

### RECUPERACIÓN

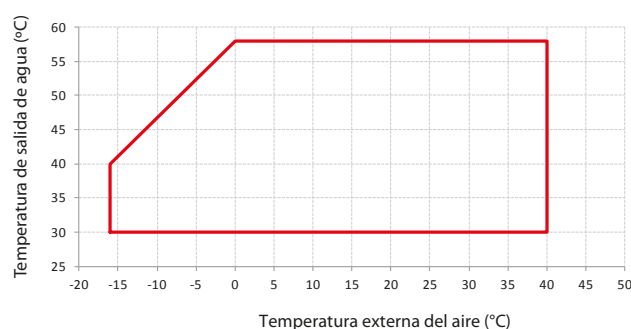

#### Información

- > Salto térmico entre entrada y salida entre 3 y 5 °C.
- > Si el equipo trabaja fuera de su rango de funcionamiento, pueden aparecer alarmas causadas por funcionamiento incorrecto
- > La temperatura de entrada de agua no debe ser inferior a 25 °C.

PRECIOS A CONSULTAR

### 3.3. Depósito de inercia MPU

Los depósitos de inercia MPU son aptos para su uso con bombas de calor que actúan como acumuladores (separando los caudales de los dos circuitos), y como buffer (dirigido a minimizar el número de veces que se pone en marcha la bomba de calor). Las MPU tienen dos conexiones adicionales dedicadas a una posible fuente adicional.

#### Características técnicas:

Capacidad: 40 y 80 l.

Material: Acero al carbono

Revestimiento externo: Metal galvanizado pintado

Aislamiento: Espuma rígida de poliuretano de alta densidad

Limite de uso: Temp. mín. -10 °C Temp. máx. 90 °C presión máx. 6 bar

#### Tarifa de precios depósito de inercia como acumulador

Capacidad L.	Clase energética	Dimensiones cm.	Peso Kg.	Código	Precio
40	B	50x50x50	25	53000MPU40	557 €
80	B	50x50x100	35	53000MPU80	648 €

PRODUCTO EN STOCK

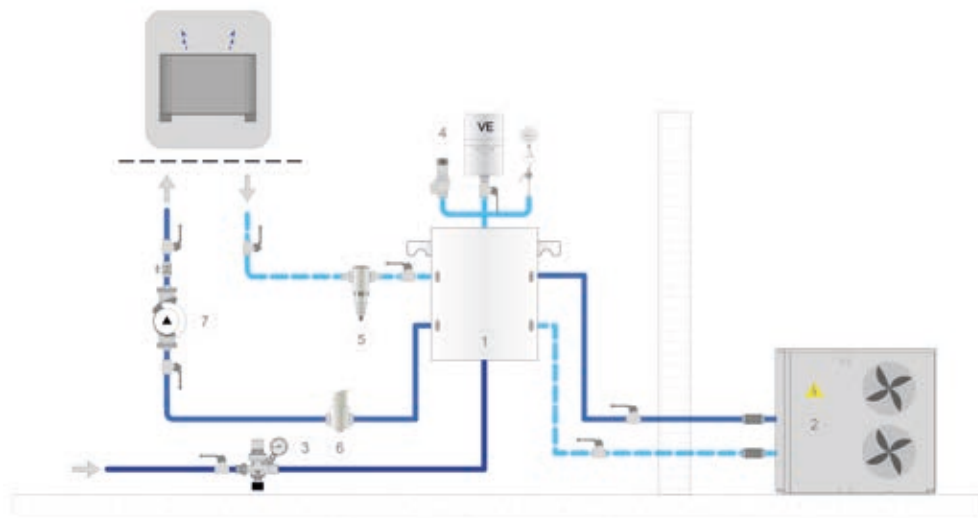

cap. = 40

cap. = 80

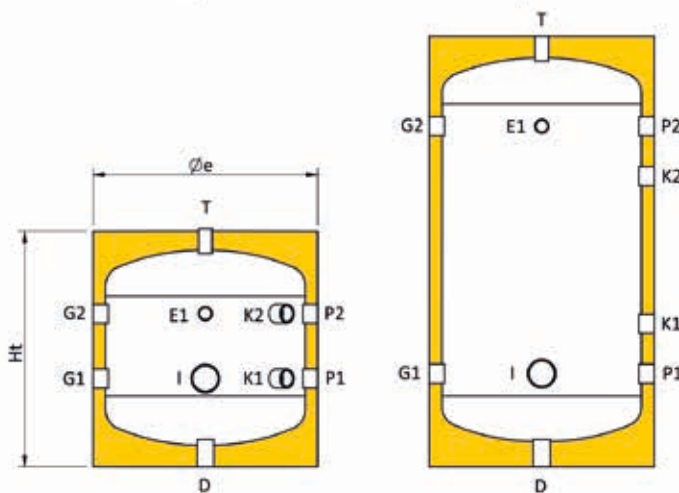

#### Dimensiones

Cap. l	Øe mm	H mm	R* mm	E mm	G1 mm	G2 mm	I mm	K1 mm	K2 mm	P1 mm	P2 mm
40	460	477	663	307	177	307	177	177	307	177	307
80	460	862	978	682	187	682	187	287	582	187	682



#### Legenda de conexiones

1	Depósito de inercia
2	Bomba de calor
3	Sistema de llenado
4	Componentes de seguridad
5	Filtro de agua
6	Purgador
7	Bomba de agua

#### Legenda de conexiones

D	Drenaje
E1	Termómetro
G1	Desde la instalación
G2	A la instalación
I	Resistencia eléctrica
K1	Auxiliar
K2	Auxiliar
P1	A fuente de energía
P2	Desde fuente de energía
T	Purgador

## 4. Bomba de calor de uso comercial e industrial

### 4.1. ORANGE

#### Bombas de calor aire-agua de alta eficiencia con ventiladores axiales con un solo compresor Scroll

ORANGE es una gama completa de bombas de calor que cubren el rango de potencias de los 6 a los 40 kW, usando gas refrigerante R-410A y un solo compresor.



Nueva serie de bombas de calor con compresores Scroll.

**Versión Standard** versión en 12 tamaños hasta 60 °C Capacidad de enfriamiento (A35; W7) 6 ÷ 45 kW.

Capacidad de calefacción (A7; W45) 7 ÷ 40 kW.

Consultar nuestro Dpto. Técnico para selección de equipos e información de datos técnicos, accesorios y opcionales para diferentes versiones.



REVERSIBLE



COMPRESORES SCROLL



VENTILADORES AXIALES



DWS MULTIFUNCIÓN

#### PUNTOS PRINCIPALES

- > Gama de potencias y límites de funcionamiento muy amplios
- > Gestión automática de agua caliente sanitaria
- > DWS versión disponible para todos los tamaños. Producción simultánea ACS
- > Gestión inteligente del desescarche
- > Bombas clase energética A disponibles para modelos de un solo compresor
- > Modularidad y plena accesibilidad

#### PRECIOS A CONSULTAR

PLAZO DE ENTREGA: 7/8 SEMANAS

## Versiones disponibles para ORANGE - ORANGE DWS

## ESTÁNDAR

Bomba de calor reversible para sistemas de 2 tubos para refrigeración y calefacción hasta 60°C.

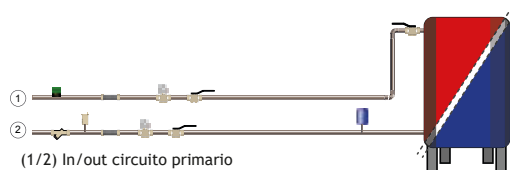

Límites de temperatura del agua

60°C  
MAX calor

-8°C  
MIN frío

## GESTIÓN AUTOMÁTICA DE ACS

Gestión automática del ACS mediante válvula de 3 vías gestionada directamente por el controlador.

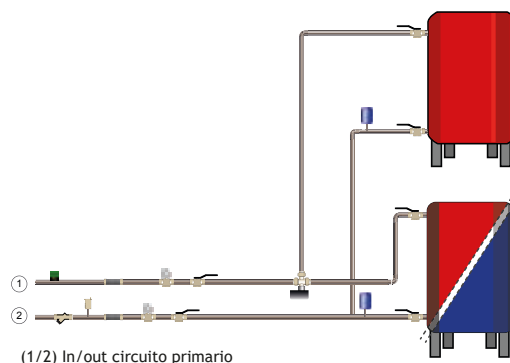

60°C  
MAX DHW

60°C  
MAX calor

-8°C  
MIN frío

## DWS - MULTIFUNCIÓN

En esta configuración, la unidad está equipada con dos intercambiadores de calor de placas: uno en el lado del sistema para refrigeración y calefacción, y otro exclusivamente para la producción de ACS. En modo verano, la unidad puede producir agua fría para el usuario y ACS simultáneamente. El DWS puede recuperar el 100% del retorno de calor.

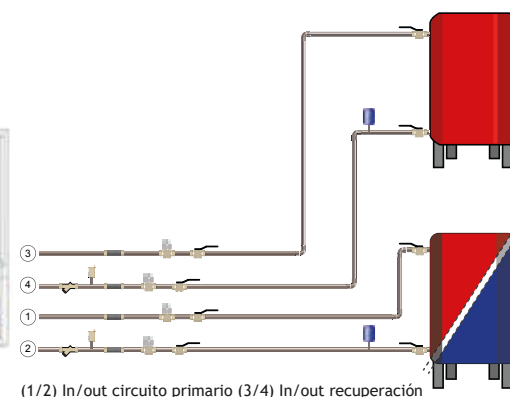

60°C  
MAX DHW

60°C  
MAX calor

-8°C  
MIN frío

NOTA 1: Contacte con nuestro Dpto. Técnico en el caso de que la función chiller+DWS tenga que funcionar todo el año

NOTA 2: El depósito de inercia y la bomba que se muestran en las imágenes están disponibles como opción.

## CONFIGURACIONES

## LN Silencioso

El equipo, además de los componentes de la versión básica, incluye el compartimento del compresor aislado acústicamente con material fonoabsorbente e insonorizante.

## SLN Super Silencioso

La unidad se entrega con las siguientes modificaciones:

- Intercambiador de calor sobredimensionado (serpentin de evaporación/condensación).
- Ventiladores EC de bajas revoluciones.
- Insonorización completa del compartimento del compresor.
- Ajuste sonoro de la regulación del ventilador.

**Nota:** en algunos tamaños, las dimensiones de la versión SLN podrían ser diferente del estándar.



## 4.2. ORANGE MAX Y ORANGE HT MAX



### Bombas de calor aire-agua de alta eficiencia con ventiladores axiales con dos compresores Scroll

ORANGE MAX es la ampliación natural de la gama ORANGE, cubre el rango de potencias de los 37 a los 90 kW., usando gas refrigerante R-410A y dos compresores.



R410A

Nueva serie de bombas de calor con compresores Scroll con y sin inyección de líquido.

**Versión HT** versión en 5 tamaños hasta 65.°C.

Capacidad de enfriamiento (A35; W7) 37 ÷ 90 kW.

Capacidad de calefacción (A7; W45) 42 ÷ 77 kW.

**Versión Standard** en 5 tamaños hasta 60 °C.

Capacidad de enfriamiento (A35; W7) 40 ÷ 88 kW.

Capacidad de calefacción (A7; W45) 44 ÷ 75 kW.

**Consultar nuestro Dpto. Técnico para selección de equipos e información de datos técnicos, accesorios y opcionales para diferentes versiones.**



REVERSIBLE



COMPRESORES SCROLL



VENTILADORES AXIALES



DWS MULTIFUNCIÓN

### PUNTOS PRINCIPALES

- > Gama de potencias y límites de funcionamiento muy amplios
- > Gestión automática de agua caliente sanitaria
- > DWS versión disponible para todos los tamaños. Producción simultánea ACS
- > Inteligente gestión del desescarche
- > Bombas clase energética A disponibles para modelos de un solo compresor
- > Modularidad y plena accesibilidad
- > SLN - versión supersilenciosa (ORANGE MAX)
- > OD - versión en descarga horizontal (ORANGE MAX)
- > DUAL - versión con dos circuitos con menos de 10 kg. de refrigerante por circuito (ORANGE MAX)

### PRECIOS A CONSULTAR

PLAZO DE ENTREGA: 7/8 SEMANAS

## Versiones disponibles para ORANGE MAX / MAX HT y ORANGE MAX DWS / MAX HT DWS

### ESTÁNDAR

Bomba de calor reversible para sistemas de 2 tubos para refrigeración y calefacción hasta 60°C.

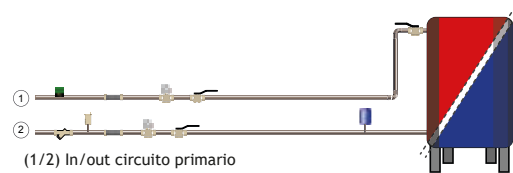

Límites de temperatura del agua

65°C  
MAX calor

-8°C  
MIN frío

### GESTIÓN AUTOMÁTICA DE AGUA CALIENTE DOMÉSTICA

Gestión automática del ACS mediante válvula de 3 vías gestionada directamente por el controlador.

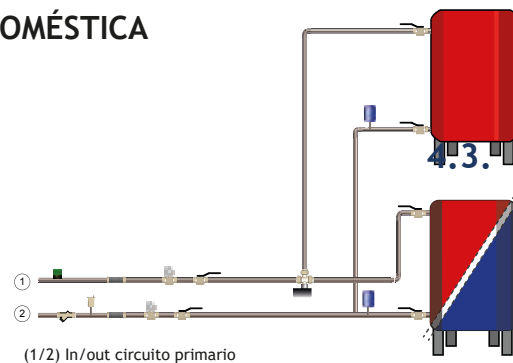

65°C  
MAX DHW

65°C  
MAX calor

-8°C  
MIN frío

### DWS - MULTIFUNCIÓN

En esta configuración, la unidad está equipada con dos intercambiadores de calor de placas: uno en el lado del sistema para refrigeración y calefacción, y otro exclusivamente para la producción de ACS. En modo verano, la unidad puede producir agua fría para el usuario y ACS simultáneamente. El DWS puede recuperar el 100% del retorno de calor.

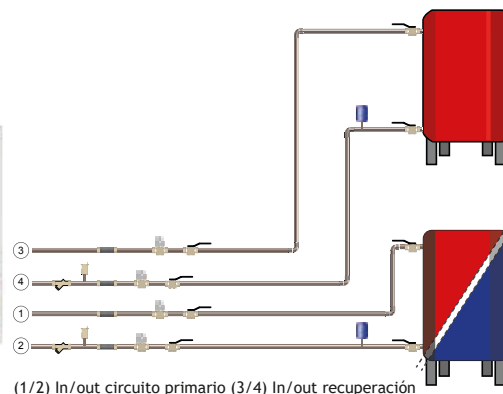

65°C  
MAX DHW

65°C  
MAX calor

-8°C  
MIN frío

NOTA 1: Contacte con nuestro Dpto. Técnico en el caso de que la función chiller+DWS tenga que funcionar todo el año

NOTA 2: El depósito de inercia y la bomba que se muestran en las imágenes están disponibles como opción.

## CONFIGURACIONES

### LN Silencioso

El equipo, además de los componentes de la versión básica, incluye el compartimento del compresor aislado acústicamente con material fonoabsorbente e insonorizante.

### SLN Super Silencioso

La unidad se entrega con las siguientes modificaciones:

- Intercambiador de calor sobredimensionado (serpentin de evaporación/condensación).
- Ventiladores EC de bajas revoluciones.
- Insonorización completa del compartimento del compresor.
- Ajuste sonoro de la regulación del ventilador.

**Nota:** en algunos tamaños, las dimensiones de la versión SLN podrían ser diferente del estándar.

### 4.3. BLACK HT EVO

Bombas de calor aire/agua de alta eficiencia y alta temperatura con ventiladores axiales y compresores semiherméticos alternativos



**R513A**

Nueva serie de bombas de calor construidas con compresores semiherméticos alternativos.

**Versión Stándar** en 12 tamaños

Potencia térmica (A7; W45) 35 ÷ 238 kW.

Potencia refrigeración (A35; W7) 32 ÷ 201 kW.

**BLACK HT EVO** es una serie de bombas de calor en R513A, con la posibilidad de disfrutar el agua hasta 80 °C.



REVERSIBLE



COMPRESORES ALTERNATIVOS  
SEMIHERMÉTICOS



VENTILADORES AXIALES



DWS MULTIFUNCIÓN

#### PUNTOS PRINCIPALES

- > Alta temperatura de agua producida: hasta 80 °C
- > Amplios límites de operación en calor: temperatura exterior hasta 20 °C
- > Gestión automática de ACS
- > Gestión inteligente del desescarche
- > Subenfriador y aumentado anchura de aleta en batería exterior
- > Modelo silencioso /LN
- > Supervisión vía web
- > Gestión de hasta 4-6 unidades con control Miniboss
- > Doble circuito frigorífico a partir del tamaño 70

PRECIOS A CONSULTAR

PLAZO DE ENTREGA: A CONSULTAR

## Versiones disponibles para BLACK HT EVO

 Límites de temperatura del agua

## ESTÁNDAR

Bomba de calor reversible para sistemas de 2 tubos para frío y calor hasta 80°C.

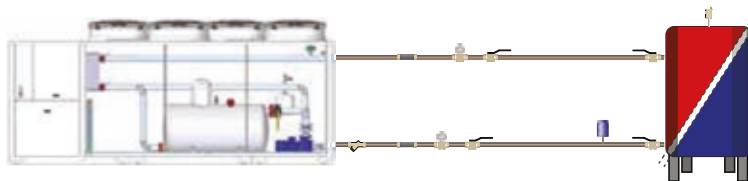

80°C  
MAX calor

-10°C  
MIN frío

## GESTIÓN AUTOMÁTICA DE ACS

Gestión automática del ACS mediante válvula de 3 vías gestionada directamente por el controlador.

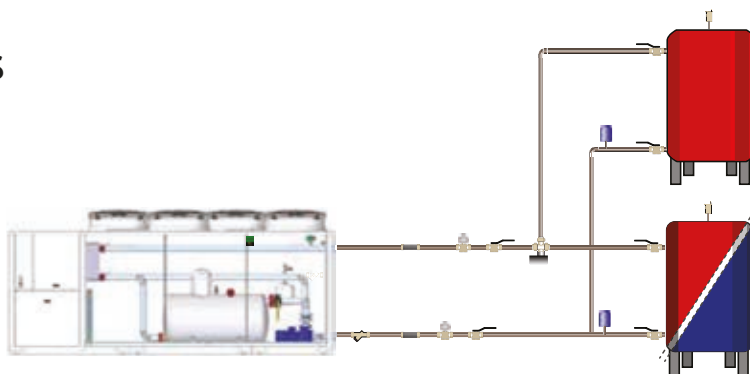

80°C  
MAX DHW

80°C  
MAX calor

-10°C  
MIN frío

## DWS - MULTIFUNCIÓN

En esta configuración, la unidad está equipada con dos intercambiadores de calor de placas: uno en el lado del sistema para frío y calor, y otro exclusivamente para la producción de ACS.

En modo verano, la unidad puede producir agua fría para el usuario y ACS simultáneamente.

El DWS puede recuperar el 100% del retorno de calor.

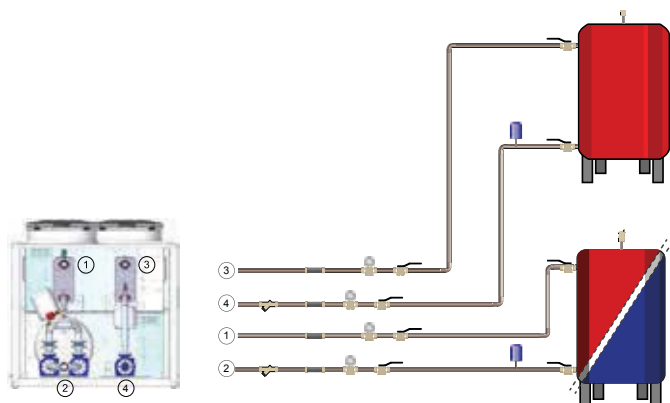

80°C  
MAX DHW

80°C  
MAX calor

-10°C  
MIN frío

(1/2) In/out circuito primario (3/4) In/out recuperación

NOTA 1: Contacte con nuestro Dpto. Técnico en el caso de que la función chiller+DWS tenga que funcionar todo el año

NOTA 2: El depósito de inercia y la bomba que se muestran en las imágenes están disponibles como opción.

## CONFIGURACIONES

## LN Silencioso

La unidad, además de los componentes de la versión básica, incluye el compartimiento del compresor aislado acústicamente con material fonoabsorbente e insonorizante. La elección del acoplamiento de los materiales ha permitido eliminar las frecuencias generadas por compresores y bombas.

## SLN Super Silencioso

La unidad se entrega con las siguientes modificaciones:

- Intercambiador de calor sobredimensionado (batería de evaporación/condensación).
- Ventiladores EC de bajas revoluciones.
- Insonorización completa del compartimiento del compresor y caja adicional que encierra el compresor.
- Ajuste sonoro de la regulación del ventilador.

NB: en algunos tamaños, las dimensiones de la versión SLN podrían ser diferentes del estándar.

## 4.4. BROWN

### Bombas de calor aire-agua de alta eficiencia con ventiladores axiales con dos compresores Scroll



 R410A

Nueva serie de bombas de calor dedicadas con compresores Scroll.

Versión Stándar en 11 tamaños

Potencia térmica (A7; W45) 94 ÷ 244 kW.

Potencia de enfriamiento (A35; W7) 83 ÷ 214 kW.

**BROWN** es una serie de bombas de calor que cubren la potencia de 94 a 244 kW. en R410A, con dos circuitos de refrigerante separados para maximizar la confiabilidad.

Consultar nuestro Dpto. Técnico para selección de equipos e información de datos técnicos, accesorios y opcionales para diferentes versiones.



REVERSIBLE



COMPRESORES SCROLL



VENTILADORES AXIALES



DWS MULTIFUNCIÓN



COMPRESOR INVERTER  
(OPCIONAL)

#### PUNTOS PRINCIPALES

- > Compresor digital y circuito doble para una máxima fiabilidad
- > Limite de funcionamiento: aire hasta -20 °C.
- > Alta temperatura del agua producida: hasta 62 °C.
- > Gestión automática de ACS
- > ACS siempre disponible (multifunción)
- > Gestión inteligente de defrost
- > S LN versión Super silenciada
- > Supervisión a través de la web
- > Gestión de hasta 8 unidades con control de propiedad

#### PRECIOS A CONSULTAR

PLAZO DE ENTREGA: A CONSULTAR

## Versiones disponibles para BROWN

Límites de temperatura del agua

### ESTÁNDAR

Bomba de calor reversible para sistemas de 2 tubos para frío y calor hasta 62°C.



62°C  
MAX calor

-7°C  
MIN frío

### GESTIÓN AUTOMÁTICA DE ACS

Gestión automática del ACS mediante válvula de 3 vías gestionada directamente por el controlador.

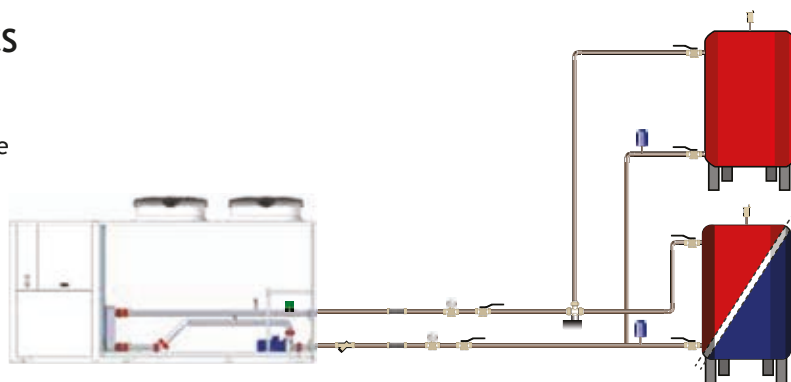

62°C  
MAX DHW

62°C  
MAX calor

-10°C  
MIN frío

### DWS - MULTIFUNCIÓN

En esta configuración, la unidad está equipada con dos intercambiadores de calor de placas: uno en el lado del sistema para frío y calor, y otro exclusivamente para la producción de ACS.

En modo verano, la unidad puede producir agua fría para el usuario y ACS simultáneamente.

El DWS puede recuperar el 100% del retorno de calor.

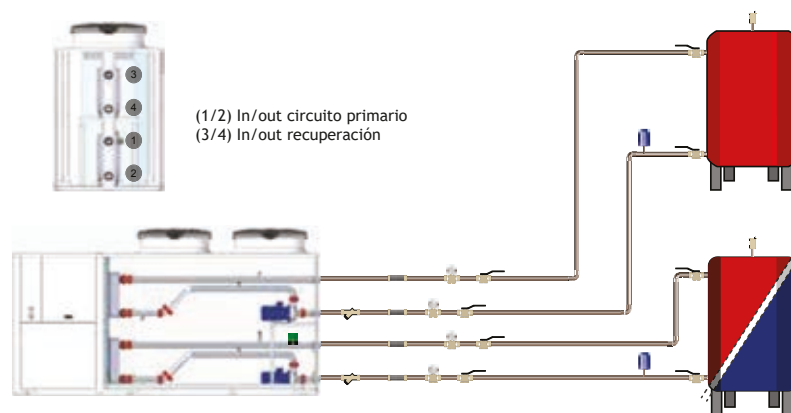

62°C  
MAX DHW

62°C  
MAX calor

-10°C  
MIN frío

NOTA 1: Contacte con nuestro Dpto. Técnico en el caso de que la función chiller+DWS tenga que funcionar todo el año

NOTA 2: El depósito de inercia y la bomba que se muestran en las imágenes están disponibles como opción.

## CONFIGURACIONES

### LN Silencioso

La unidad, además de los componentes de la versión básica, incluye el compartimiento del compresor aislado acústicamente con material fonoabsorbente e insonorizante.

### SLN Super Low noise

La unidad se entrega con las siguientes modificaciones:

- Intercambiador de calor sobredimensionado (batería de evaporación/condensación).
  - Ventiladores EC de bajas revoluciones.
  - Insonorización completa del compartimiento del compresor y caja adicional que encierra el compresor.
  - Ajuste sonoro de la regulación del ventilador.
- NB: en algunos tamaños, las dimensiones de la versión SLN podrían ser diferentes del estándar.

### INVERTER

Los compresores cuentan con tecnología inverter. En el caso de unidades de dos compresores, un compresor es accionado por inverter y el otro está encendido/apagado.

## 4.5. RED Y RED MAX

**Geotermia: Bombas de calor condensadas por agua.**

Los equipos de agua/agua de alta temperatura y alta eficiencia **TECNA ENERBLUE RED/ RED MAX** son ideales para su utilización en instalaciones de geotermia.



REVERSIBLE



COMPRESORES SCROLL



DWS MULTIFUNCIÓN

### Características generales

- Bombas de calor de agua / agua de alta eficiencia y geotérmicas.
- Versión estándar en 20 tamaños
- Capacidad de refrigeración (W 30 °C / W 7 °C) 6 ÷ 85 kW.
- Capacidad de calefacción (W 10 °C / W 45 °C) 5 ÷ 120 kW.
- Red y Red MAX es una completa serie dedicada de máquinas HP que cubre el rango de 5 a 120 kW. con el mismo gas refrigerante (R410A).

**Consultar nuestro Dpto. Técnico para selección de equipos e información de datos técnicos, accesorios y opcionales para diferentes versiones.**

### PUNTOS PRINCIPALES

- > Gestión automática de agua caliente sanitaria
- > DWS versión disponible para todos los tamaños.
- > Producción simultánea ACS
- > Inteligente gestión del desescarche
- > Bombas clase energética A disponibles para modelos de un solo compresor
- > Modularidad y plena accesibilidad
- > SLN - versión supersilenciosa (ORANGE MAX)
- > OD - Versión en descarga horizontal
- > (ORANGE MAX)
- > DUAL - versión con dos circuitos con menos de 10 Kg. de refrigerante por circuito (RED MAX)

**PRECIOS A CONSULTAR**

## Versiones disponibles RED - RED MAX

 Límites de temperatura del agua

## ESTÁNDAR

Bomba de calor reversible para sistemas de 2 tubos para frío y calor hasta 60°C.

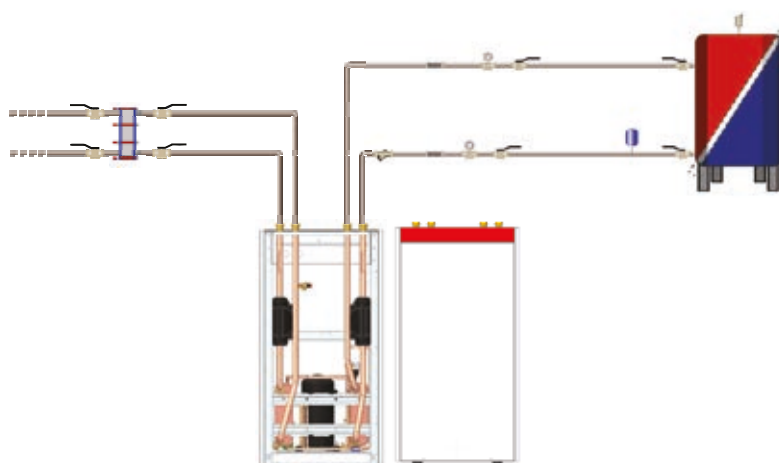

60°C  
MAX calor

-10°C  
MIN frío

## DWS - MULTIFUNCIÓN

En esta configuración, la unidad está equipada con dos intercambiadores de calor de placas: uno en el lado del sistema para frío y calor, y otro exclusivamente para la producción de ACS.

En modo verano, la unidad puede producir agua fría para el usuario y ACS simultáneamente.

El DWS puede recuperar el 100% del retorno de calor.

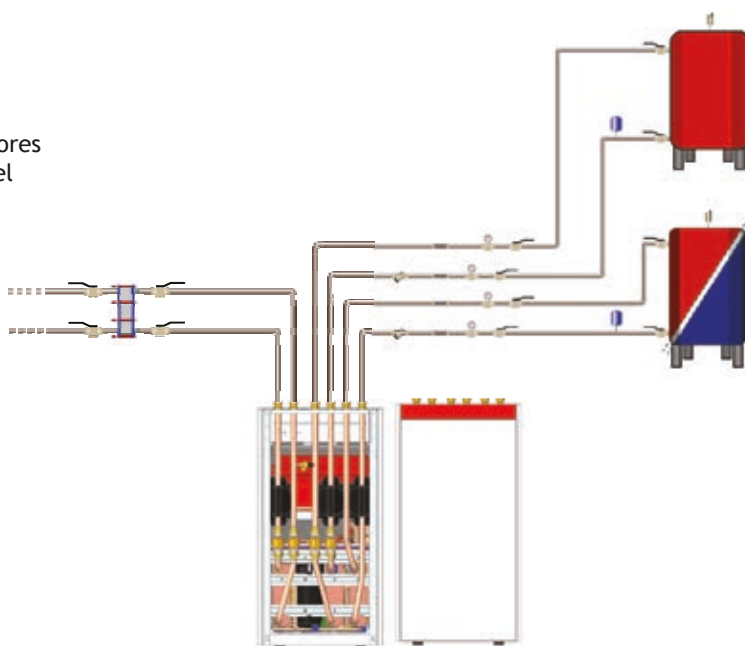

60°C  
MAX DHW

60°C  
MAX calor

-10°C  
MIN frío

## CONFIGURACIONES

## LN Silencioso

La unidad, además de los componentes de la versión básica, incluye el compartimiento del compresor aislado acústicamente con material fonoabsorbente e insonorizante.

La elección del acoplamiento de los materiales ha permitido eliminar las frecuencias generadas por compresores y bombas.



## 4.6. Nuevos refrigerantes

### 4.6.A. Bomba de calor IRIDIUM (solo calor): CO<sub>2</sub>

La gama de unidades **AGUA/AGUA** y **AIRE/AGUA IRIDIUM** (antigua HP90) están diseñados para la producción de agua caliente a alta temperatura para uso residencial, comercial, turístico y aplicaciones industriales.

## IRIDIUM - IRIDIUM WW



Los equipos funcionan con refrigerante R744, más conocido como el CO<sub>2</sub> y aseguran una temperatura de producción de agua hasta 90 °C. con una temperatura exterior de -20 °C



Este refrigerante natural es absolutamente único y cuenta con una serie de ventajas:

 R744



CALEFACCIÓN



COMPRESORES ALTERNATIVOS  
SEMIHERMÉTICOS



VENTILADORES AXIALES



RECUPERACIÓN DE FRÍO  
(OPCIONAL)

### LAS PRINCIPALES VENTAJAS SON:

- Promedio de ahorros del 30/50% en comparación con las calderas de gas tradicionales
- Producción de agua caliente hasta 90 °C
- Producción de agua a temperatura constante, independientemente de la temperatura del aire externo
- La producción de 500 a 3.000 litros de agua caliente en una hora
- Gestión inteligente de hasta 4 unidades en paralelo
- Supervisión vía web de la unidad
- Posibilidad de recuperación de frío
- COP máximo en todas las condiciones operativas

Consultar nuestro Dpto. Técnico para selección de equipos e información de datos técnicos, accesorios y opcionales para diferentes versiones.



Instalación de 2 IRIDIUM WW  
(HP90W) mod. 48 Hotel WHITE  
ISLAND RESORT (Ibiza)

## Principio de funcionamiento

Las bombas de calor IRIDIUM e IRIDIUM WW pueden producir agua caliente a una temperatura constante según el punto de consigna seleccionado.

La bomba de circulación inverter de la unidad está gestionada por el microprocesador

Será necesario instalar un depósito de agua estratificada o varios depósitos de agua en serie, donde las sondas de temperatura deben instalarse para gestionar los ciclos de encendido/apagado de la unidad.

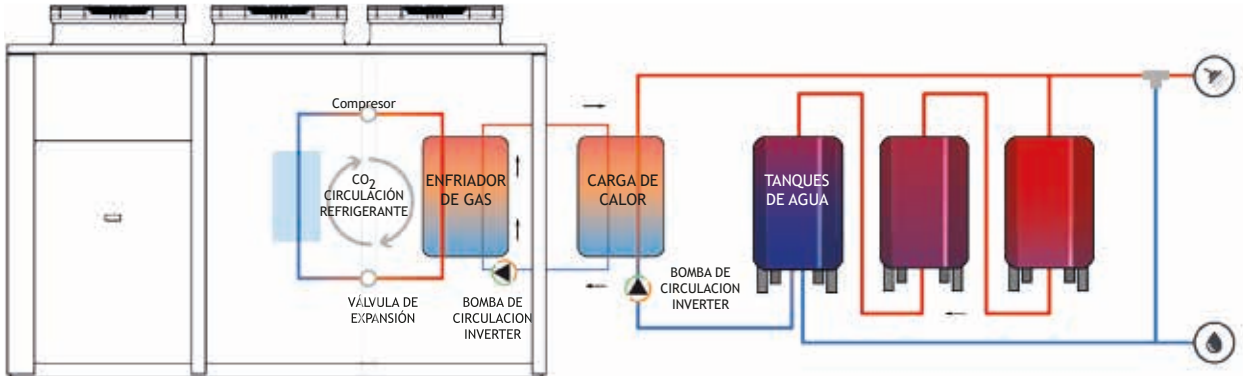

## Esquemas de instalación

HP90 VERSIÓN ESTANDAR

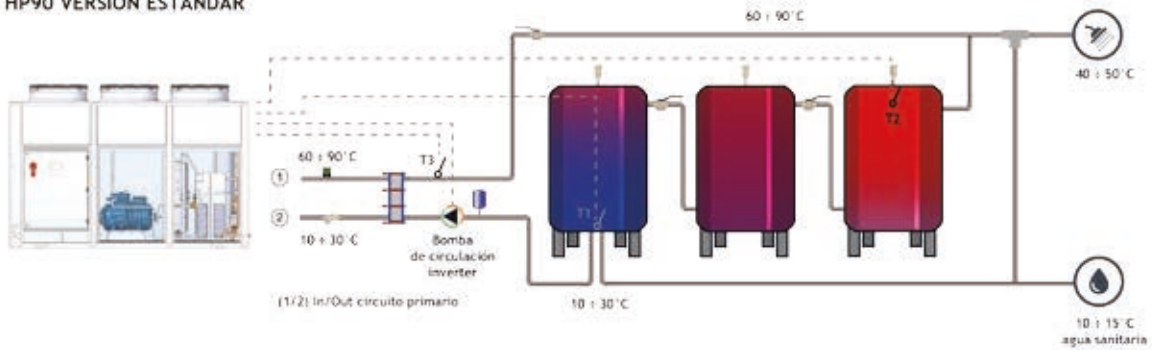

HP90 RECUPERACION DE FRIO

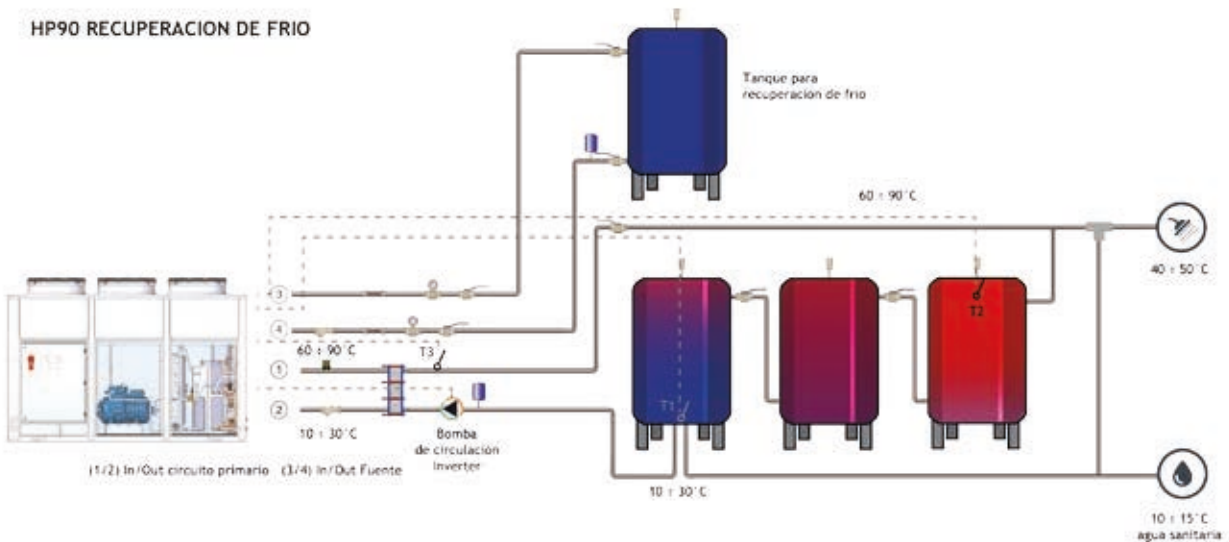

HP90 W

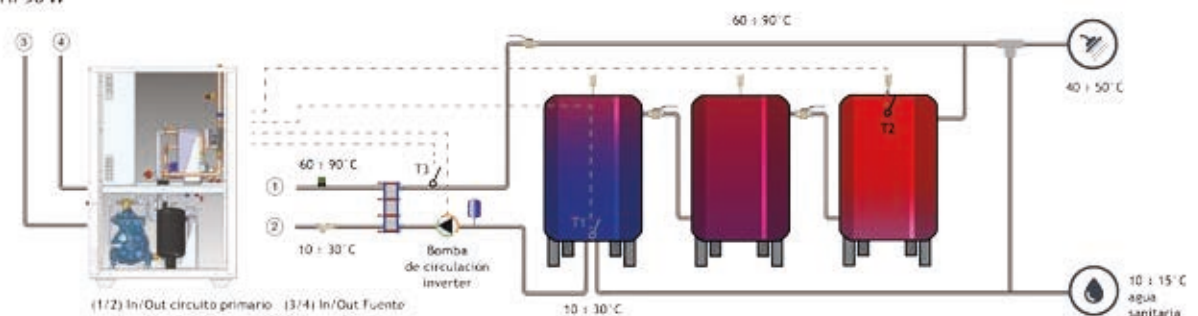

## 4.6.B. Enfriadora y bomba de calor: R290 - Propano

## PURPLE

Los equipos de aire/agua de alto rendimiento con ventiladores axiales **TECNA ENERBLUE PURPLE** con ventiladores axiales y refrigerante natural R290.



### Características generales

- Versión estándar en 23 tamaños
- Capacidad de enfriamiento (A35; W7) 28 ÷ 290 kW

Consultar nuestro Dpto. Técnico para selección de equipos e información de datos técnicos, accesorios y opcionales para diferentes versiones.



REVERSIBLE

COMPRESORES ALTERNATIVOS  
SEMIHERMÉTICOS

VENTILADORES AXIALES

### PUNTOS PRINCIPALES

- > Refrigerante R290
- > Amplios límites de operación y rango de potencia
- > Modularidad y accesibilidad completa
- > Versión SLN - super silencioso
- > Versión OD - Descarga horizontal

**PRECIOS A CONSULTAR**

PLAZO DE ENTREGA: A CONSULTAR

## Versiones disponibles para PURPLE

### ESTÁNDAR

Bomba de calor reversible para sistemas de 2 tubos para frío y calor hasta 62° C.

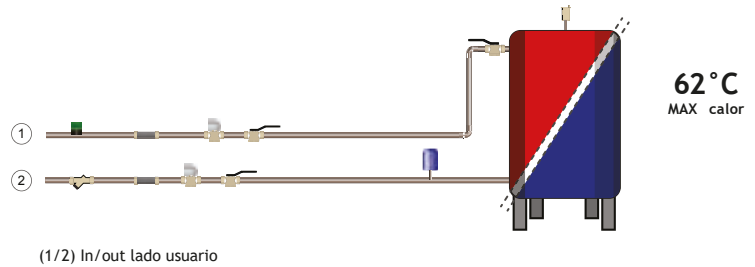

### GESTIÓN AUTOMÁTICA DE ACS

Gestión automática del agua caliente sanitaria mediante 3 válvulas de vía gestionada directamente por el controlador

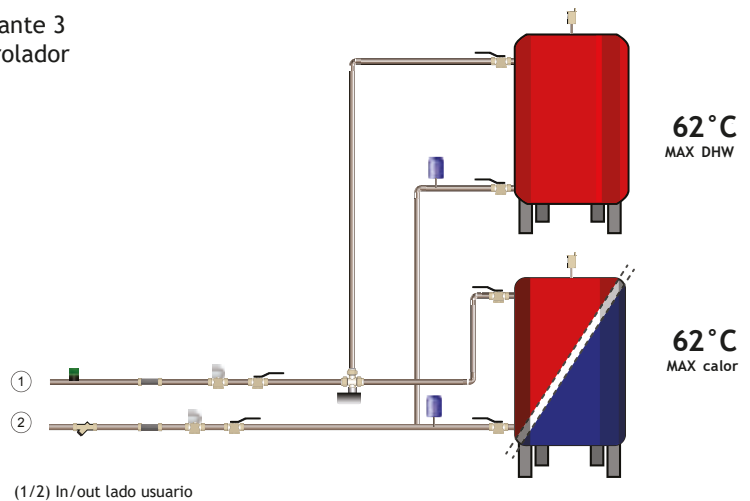

\*El depósito de inercia y la bomba que se muestran en las imágenes están disponibles como opcional.

## CONFIGURACIONES

### LN Silencioso

Estándar

### SLN Super Silencioso

La unidad se entrega con las siguientes modificaciones:

- Intercambiador de calor sobredimensionado (batería de evaporación/condensación).
- Ventiladores EC de bajas revoluciones.
- Insonorización completa del compartimento del compresor.
- Ajuste de ruido de bajo ruido de la regulación del ventilador.

NB: en algunos tamaños, las dimensiones de la versión SLN pueden ser diferentes de la estándar

## A DESTACAR:



①

**DETECTOR DE FUGAS DE GAS**

En caso de fuga de refrigerante dentro de la caja del compresor:

- La fuente de alimentación está desconectada
- El ventilador de extracción (certificado ATEX) está encendido para limpiar la caja del compresor.

②

**ATEX**

El ventilador de extracción ATEX funciona a velocidad nominal para limpiar la caja del compresor.

③



Todos los componentes dentro de la caja del compresor están certificados ATEX: compresores, electroválvulas, EEV. La caja siempre está aislada de serie.

④

Conforme con Ecodesign

## 5. Dispositivos electrónicos de gestión

NEW

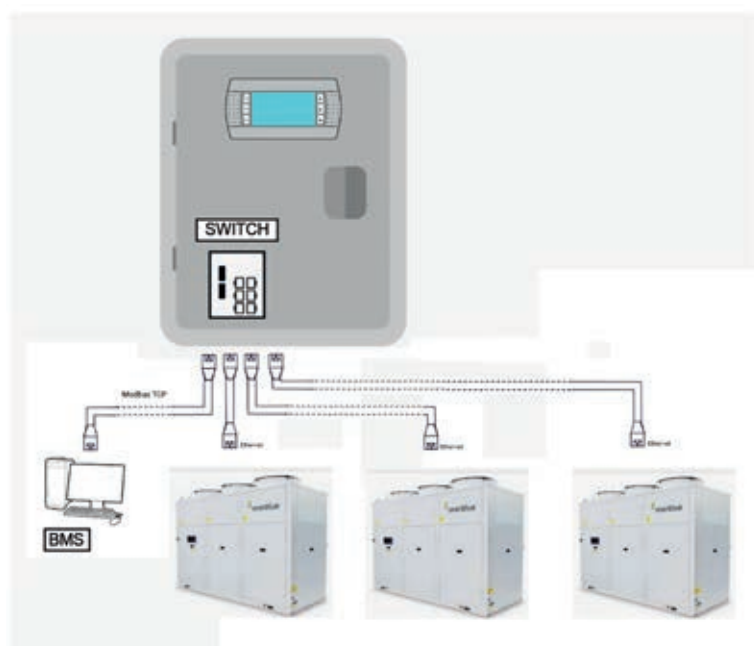
**Manager HP**

- El dispositivo básico incluye:
- Panel eléctrico IP 55
- Pantalla táctil 4,3"
- Controlador programable para gestión de hasta 6 unidades en modo cascada
- Router UMTS configurado con tarjeta SIM, activa por 2 años (3) (2)
- Acceso con VPN privada (cliente compatible Windows, MacoS, Android, iOS)
- Tarjeta RS485 - Modbus RTU\_TCP (4)
- Tratamiento antilegionella
- Gestión de franjas horarias/

**Precio: A CONSULTAR**

Código: 68MANAHP90

**Accesorios Manager HP:**

Pantalla Táctil /7" **Precio: A CONSULTAR**

Bacnet IP - MS/TP (4) **Precio: A CONSULTAR**

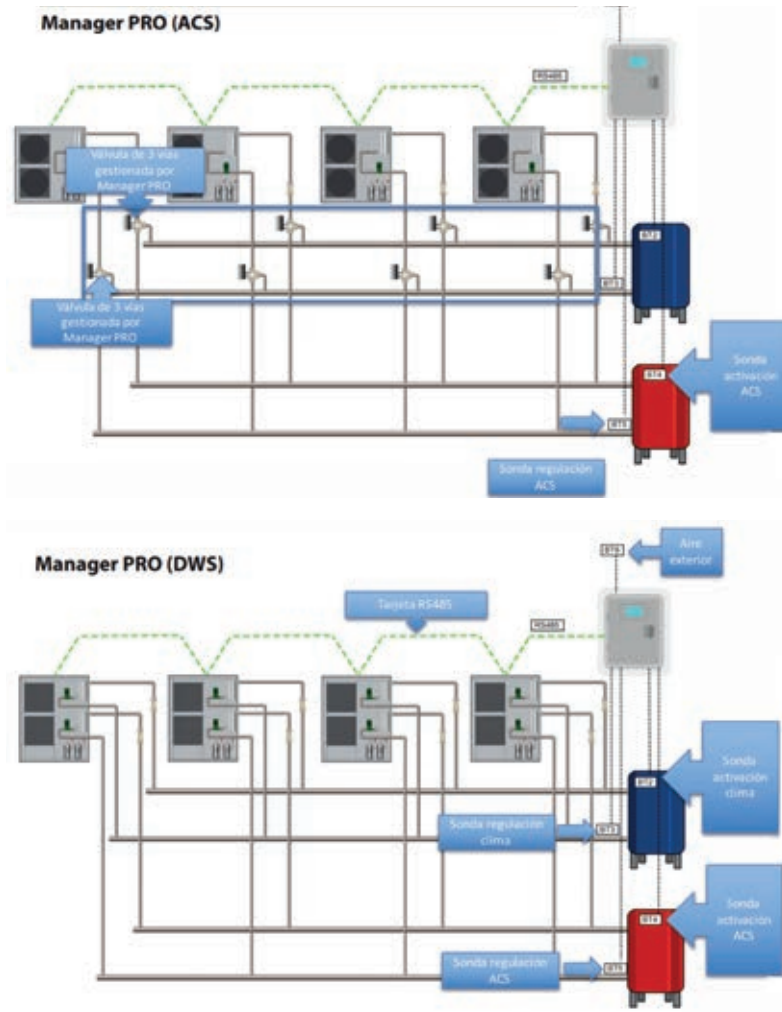

## Manager Pro (1)

- El dispositivo básico incluye:
- Panel eléctrico IP 55
- Controlador programable para gestión de hasta 4 unidades en modo cascada (con producción ACS o configuración DWS) (5)
- Router UMTS configurado con tarjeta SIM, activa por 2 años (3) (2)
- Acceso con VPN privada (cliente compatible Windows, MacOS, Android, iOS)
- Tarjeta RS485 - Modbus RTU\_TCP (4)
- Tratamiento antilegionella
- Gestión de franjas horarias
- Gestión de dispositivos externos (Back-up/ Integración)

Precio: A CONSULTAR

Código:

68MANAGPRO

### Accesorios Manager Pro:

Gestión de hasta 4 zonas sobre el circuito secundario. Precio: A CONSULTAR

Bacnet IP - MS/TP (4) Precio: A CONSULTAR

## EnerblueOnWeb (1)

- Monitorización Web via seguridad VPN

El dispositivo básico incluye:

- Panel eléctrico IP 55 con:
- Sistema de supervisión XWeb 300
- Router UMTS configurado con tarjeta SIM, activa por 2 años (3) (2)
- Acceso con VPN privada (cliente compatible Windows, MacOS, Android, iOS)
- Precio: A CONSULTAR

Cuota anual a partir del tercer año

- Precio: A CONSULTAR

(1) Accesorio suministrado como kit

(2) Duración mínima 2 años

(3) Países fuera de la UE: consultar cobertura

(4) La conexión en serie debe hacerse a través del Manager Lite / Pro y no directamente a las unidades

(5) La gestión automática de ACS es administrada directamente por Manager PRO, las unidades individuales deben pedirse sin la opción "gestión automática de ACS"

(6) Por favor contactar con departamento comercial

## 6. UTA's

### 6.1. Unidad de Tratamiento de Aire TECNA SABIANA OCEAN y OCEAN-ECM ultraplano y modulares.



Las unidades modulares OCEAN para conductos, son adecuadas para calefacción y refrigeración de entornos civiles o industriales pequeños y medianos. Las dimensiones compactas y la modularidad de los componentes básicos simplifican la instalación en espacios reducidos.

- Climatizador compacto de presión disponible hasta 350 Pa.
- Modular, adaptándose a las necesidades de cada proyecto.
- Versiones a 2 y 4 tubos.
- De 600 a 4.500 m<sup>3</sup>/h en 4 tamaños.
- Versión ECM INVERTER opcional en toda la gama.



OCEAN MODULAR HORIZONTAL



OCEAN MODULAR

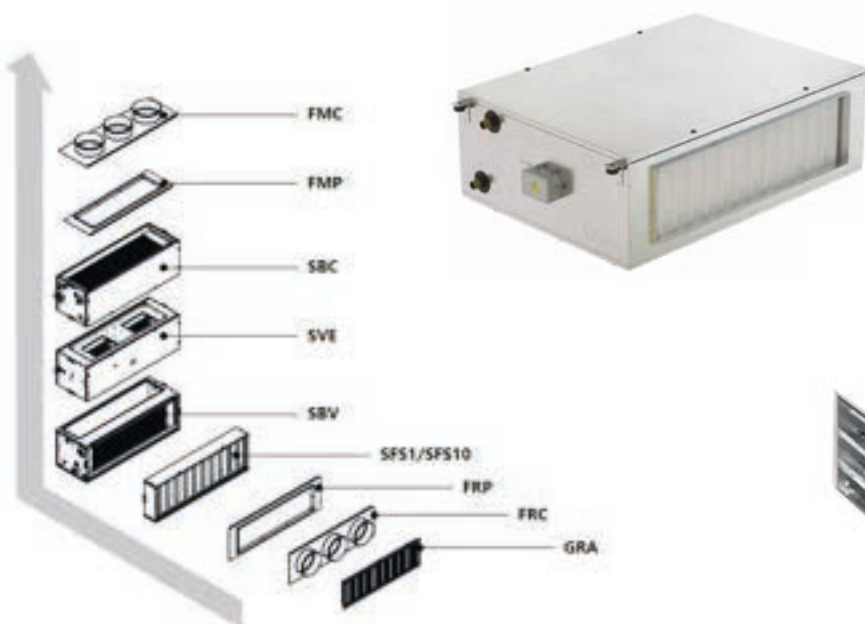

OCEAN COMPACTO



OCEAN MODULAR VERTICAL

ESQUEMA DE SECCIONES

#### Mandos de control recomendados:



**WM-T**  
Referencia:  
4809066630  
Precio: 81 €



**T-MB**  
Referencia:  
4809066331E  
Precio: 92 €

Nota 1: Necesaria la unidad de potencia UP-AU para el mando T-MB.

Nota 2: Climatizadores seleccionables a medida para cada proyecto, consultar con Departamento Técnico.

Nota 3: Consultar Stock mandos página 140.

## 6.2. Unidad de Tratamiento de Aire TECNA SABIANA TITAN.



Las unidades de tratamiento de aire **TITAN** están construidas de acuerdo con las regulaciones y directivas europeas y están certificadas **EUROVENT**. Están especialmente diseñadas para cubrir todas las necesidades de diseño de sistemas de climatización donde la contención de los niveles sonoros, la máxima pureza del aire y el mínimo consumo **energético** representan los puntos fundamentales de la evaluación.

La principal característica que distingue a esta serie es el **diseño particular de perfiles** en aluminio que componen la estructura, diseñada para obtener toda la superficie interna totalmente lisa, sin escalones ni salientes, con el fin de facilitar la limpieza y extracción lateral de los componentes.

La versatilidad constructiva y la amplia gama de componentes permiten **soluciones técnicas y dimensionales para satisfacer cualquier necesidad**. De hecho, es posible realizar unidades monobloque o en varias secciones modulares, tanto en horizontal como en dos niveles superpuestos, y también, bajo pedido, en vertical o en paralelo.



- Disponible en 23 Tamaños.
- Versiones a 2 y 4 tubos en horizontal y vertical.
- De 1.000 a 100.000 m<sup>3</sup>/h.
- Diseño de la unidad de tratamiento de aire a medida mediante un potente software de selección.



### Ventajas:

- Amplia gama de prestaciones.
- Gran disponibilidad de componentes y accesorios.
- Múltiples variables constructivas tanto en la ejecución básica como bajo pedido.
- Alta calidad de los materiales.
- La mejor relación Calidad/Precio del Mercado.



## Ejemplos de configuraciones a medida según nuestro software de selección

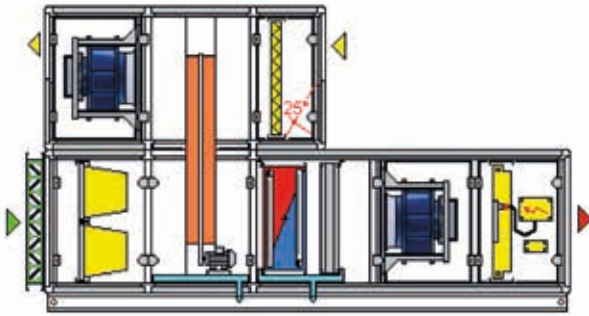

Fig. 1

UTA con recuperador rotativo, batería de frío/calor y filtro electrostático CRYSTALL.

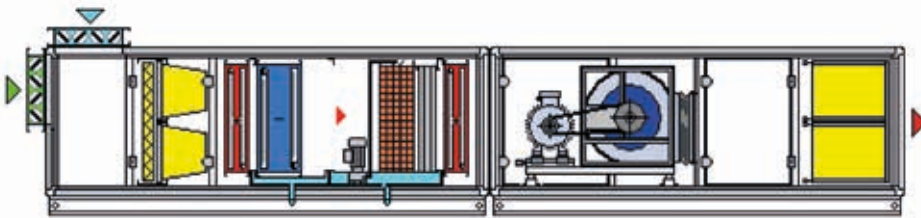

Fig. 2

UTA unidireccional con batería de FRÍO/CALOR, sección de humectación y filtro absoluto HEPA.

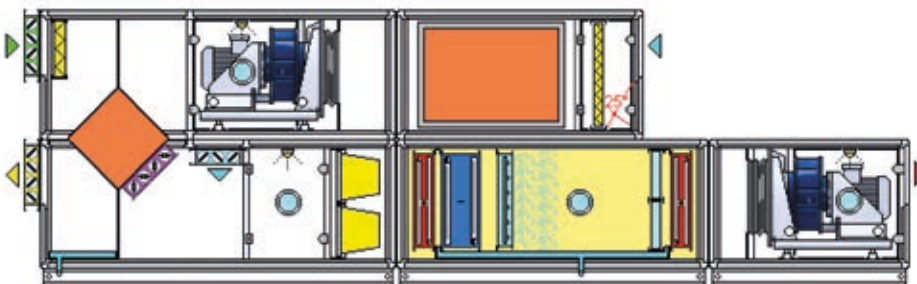

Fig. 3

UTA con recuperador estático y recirculación, batería de frío/calor y sección de humectación.



**Nota 2:** Climatizadores seleccionables a medida para cada proyecto, consultar con Departamento Técnico.

### 6.3. Unidad de Tratamiento de Aire TECNA SABIANA ZEUS.



La gama de termoventiladores Zeus ha sido diseñada y realizada para satisfacer las demandas de termoventilación y enfriamiento en verano, tanto en ambientes industriales como civiles. La serie se compone de 6 tamaños con caudales de aire comprendidos entre **5.000 - 25.000 m<sup>3</sup>/h** en versión vertical y horizontal. Además, gracias a la modularidad de los componentes, la misma sección puede desmontarse fácilmente y volver a montarse en obra, modificando las direcciones del flujo de aire en función de las exigencias específicas. Su construcción especial permite la inspección y la extracción de las baterías de intercambio y de la unidad de ventilación, con total simplicidad.

- Modular, adaptándose a las necesidades de cada proyecto.
- Versiones a 2 y 4 tubos.
- De **5.000 a 25.600 m<sup>3</sup>/h**.
- Disponible en 6 tamaños.



Instalación horizontal ZEUS



Instalación vertical ZEUS



Interior ZEUS



#### Mandos de control recomendados:

Control Q  
Consultar a nuestro  
Dpto. Técnico.

Nota 2: Climatizadores seleccionables a medida para cada proyecto, consultar con Departamento Técnico.

“Juntarse es un comienzo,  
permanecer unidos un progreso,  
trabajar en equipo es un éxito”



## Evaporativos profesionales



1. Bioclimatizador evaporativo profesional TECNA COOLBREEZE 178
2. Bioclimatizador evaporativo profesional TECNA COOLVENT 186
3. Bioclimatizador evaporativo profesional TECNA OXYCOM. Enfriamiento directo/indirecto 188

La forma más natural de climatizar

## 1. Bioclimatizador evaporativo profesional TECNA COOLBREEZE



Garantía 5 años en todos los componentes  
Garantía 10 años sólo en envoltente

TECNA ofrece al mercado los bioclimatizadores evaporativos **TECNA COOLBREEZE**, de fabricación australiana de excelente calidad y fiabilidad máxima ya que han sido probados en condiciones de temperatura extremas (\*), según condiciones ASHRAE. Los enfriadores evaporativos **TECNA COOLBREEZE** reducen drásticamente las temperaturas durante el verano, mejorando tanto el confort y la productividad de los trabajadores como la mejor conservación de las mercancías que sufren con el calor excesivo.

La combinación de la experiencia probada de más de 40 años de **COOLBREEZE** en este tipo de clima adverso, combinada con la experiencia de más de 20 años de **TECNA** hace que nos permita ampliar la garantía en **5 años para todos los componentes y en 10 años para el envoltente**.

Una de las características que hace único a nuestro producto en el mercado es la gran versatilidad de modelos, con una amplia gama para cada caso específico que va desde los pequeños equipos (8.000 m<sup>3</sup>/h) con salida lateral para aplicaciones residenciales y comerciales hasta la unidad doble con ventiladores axiales **QA 500D** pensada para grandes superficies industriales.

### ¿Por qué elegir un bioclimatizador TECNA COOLBREEZE?



#### Ahorro de costes:

##### Precio:

Hasta 3 veces menos que un sistema convencional de expansión directa.

##### Consumo energético:

5 veces menos electricidad que un sistema convencional.

##### Gastos de Mantenimiento:

Mínimos / Durabilidad: + 15 años



#### Calidad del aire:

Suministra aire exterior fresco, diluye las partículas de virus existentes y luego las expulsa fuera del edificio, mientras enfría el aire creando confort al ambiente.

Sistema de climatización sostenible: renovación constante del aire.

Ambiente confortable, sin sensación de sequedad o excesivo frío.



#### Eco Friendly:

Ahorro energético de un 60 a 80 % respecto a un sistema de compresión de gas refrigerante.

Reducción impacto medioambiental:

- Menos materiales.
- Gran calidad: mayor durabilidad.
- Adecuado sistema de gestión del agua.
- A mayor calor exterior, más alto rendimiento del evaporativo.

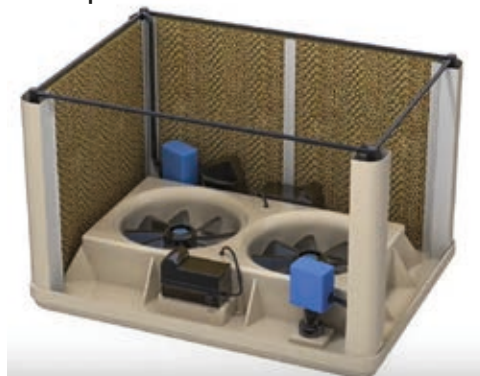

Modelo QA 500 D con 2 ventiladores axiales para grandes superficies industriales.

(\*) Según condiciones ANSI/ASHRAE Standard 143-2000 (2000) Method of Test

Para grandes superficies, el sistema de enfriamiento evaporativo es **absolutamente eficaz y mucho más económico que el aire acondicionado**, ya que funciona exclusivamente con agua y con un mínimo gasto de electricidad.

Por otra parte, el gran caudal de aire filtrado y lavado que introducimos en las naves permite arrastrar hacia las puertas y ventanas abiertas toda clase de humos, olores, partículas en suspensión, etc., por lo que son adecuados para talleres y exposiciones de automóviles, imprentas, lavanderías, retractilado de plásticos y en general todo tipo de industrias.

### Instalación en edificios y naves industriales

Conducto rectangular  
de 550x500 ó 650x650  
(250 P)



Si las condiciones del edificio lo permiten, bajar hasta 3 m. del suelo.

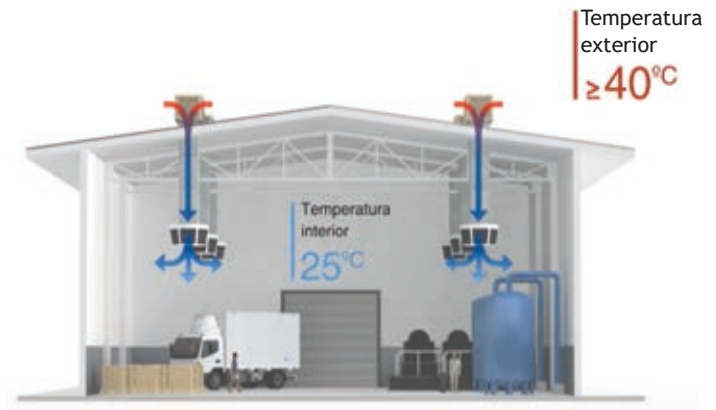

Esquema de instalación en naves industriales.

En naves industriales muy grandes, con las puertas situadas a gran distancia de la descarga de los evaporativos, se aconseja la instalación de extractores de tejado (Punto 8, Cap. Ventilación) o ventiladores industriales de gran caudal serie APB. (Punto 7.3. Cap. Ventilación).

La instalación es sumamente sencilla ya que basta con instalar el evaporativo en el tejado de la nave y conectarlo a una toma de agua y a corriente eléctrica monofásica.

Los equipos **TECNA COOLBREEZE** cuentan con **certificaciones CE**, y han sido recientemente testados y certificados por SGS avalando que el diseño de los mismos cumple con la **normativa ASHRAE**. Nuestro diseño garantiza una baja velocidad de paso de aire, impidiendo que se puedan arrastrar gotas de agua (en forma de aerosol) que puedan propagar la legionella. Además, nuestro sistema automático de limpieza de la bandeja se realiza cada 4 horas, evitando los depósitos calcáreos y el crecimiento de bacterias.



Debido a su poco peso, no es necesaria una grúa para su montaje, ni soporte para su instalación, bastando con su propio conducto



Sistema automático para limpieza de la bandeja cada 4 horas

## 1.1. Tarifa de precios evaporativos

Modelo	QA 160 D	QA 230 D	QA 255 D	QA 500 D	QA 100 S	QA 240 S	QAMD255EC	QAMD500EC
Código	3814QA160D	3814QA230D	3814QA255D	3814QA500D	3814QA100S	3814QA240S	3814QAMD255EC	3814QAMD500EC
Salida del aire	Abajo	Abajo	Abajo	Abajo	Lateral	Lateral	Abajo	Abajo
Motor vatios/(CV)	750 (1)	1000 (1,5)	1000(1,5)	2x1000 (1,5)	600 (0,8)	1000 (1,5)	1000 (1,5)	2x1000 (1,5)
Dimensiones A x L x H (mm.)	1090x1090x660	1090x1090x850	1090x1090x970	1630x1200x995	1090x470x1090	1090x1090x1320	1090x1090x970	1630x1200x995
Peso Kg. Vacío / Lleno	48 / 60	57 / 70	59 / 72	101 / 121	58 / 68	59 / 72	59 / 72	101 / 121
Boca salida L x H (mm.)	550 x 550	550 x 550	550 x 550	1165 x 585	Rej.640x640	Ø550x700	550x550	1165 x 585
Precio € / unidad	2.344 €	2.430 €	2.737 €	5.135€	2.450 €	3.490 €	3.320 €	6.852 €

(Mando Control NO Incluido)

### Especificaciones comunes para todos los modelos COOLBREZE Standard:

- Motor monofásico 220 v / 50 Hz. • Condensador 30 mf. • Regulador electrónico de velocidad de serie en todos los modelos
- Bomba de agua monofásica, 2.600 r.p.m. Caudal 4,5 l / min. • Conexión toma de agua: 1/2" • Conexión purga y vaciado de agua: 40 mm.
- Paneles humectantes ECOPAD • Eficacia de saturación 92%

### PRODUCTO EN STOCK

### Especificaciones comunes para todos los modelos COOLBREZE MAXIMA:

- Motor AC 220v - 240 v 50 / 60 Hz. Electrónicamente conmutados Regulación 100% Variable Tecnología EC Inverter
- Bomba de agua monofásica, 2.600 r.p.m. Caudal 4,5 l / min. • Conexión toma de agua: 1/2" • Conexión purga y vaciado de agua: 40 mm.
- Paneles humectantes ECOPAD • Eficacia de saturación 92%

### PRODUCTO EN STOCK



Nueva gama de Bioclimatizadores Evaporativos Industriales **TECNA COOLBREEZE** con tecnología INVERTER, la solución más tecnológica para MAXIMIZAR las prestaciones de las instalaciones más exigentes, convirtiendo los grandes edificios industriales y comerciales en espacios energéticamente eficientes, más productivos y saludables.

### Principales ventajas:

- Funcionamiento incluso a temperaturas de 20° bh.
- Motores EC tecnología inverter 100% velocidad variable.
- Mayor eficiencia.
- Alto ahorro de energía.
- Nuevos motores Inverter con consumos de 3´75 A.
- Reducción de los costes de funcionamiento hasta un 33%.
- Funcionamiento con menos de 0´8 Kw.
- Mayor volumen de aire.
- Funcionamiento Extremadamente silencioso 43 dBA a 1m.
- Menor consumo de agua.

## 1.2. Sistemas de control:

### 1.2.A. Control básico QA electromecánico de pared.

Mando electrónico QA Código 3800SP3221 Precio: 96 €

- 100 posiciones de velocidad regulables.
- Temporizador hasta 99 horas.
- Ciclos de lavado ajustables.
- Display digital.
- Vaciado automático al final del día.
- 100 velocidades de extracción.
- Lavado previo: Lava y humedece los filtros antes de arrancar el ventilador.
- Además dispone de las funciones básicas de Ventilación, frío y extracción.
- Valido para equipos COOLBREEZE STANDARD y equipos COOLBREEZE



MAXIMA  
INVERTER COOLING

PRODUCTO EN STOCK



### 1.2.D. Control domótico independiente: INTELLITOUCH

El sistema de control INTELLITOUCH ha sido creado como **control domótico autónomo** e independiente el cual incluye router wifi.

**Este control permite la configuración software de gestión bajo los requerimientos del cliente.**

Proporciona informes SCADA/BMS, base de datos Mysql, estadísticas de temperatura y humedad y tareas programables de encendido y apagado.

Incluye servidor con router incorporado, Ethernet, router wifi, tres puertos de comunicación RS485. No incluye la/las placa/s GPG-CE ni display táctil.

El sistema INTELLITOUCH permite controlar hasta 40 placas GPG-CE.

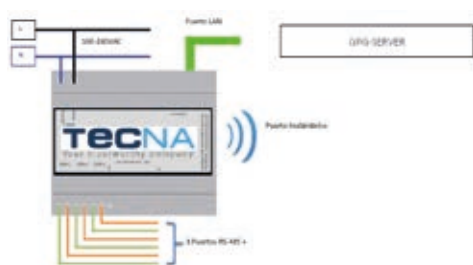

Producto	Código	Precio
Sistema Domótico INTELLITOUCH (Aplicación + Programación)	38GPCTOUCH	8.882 €
Controlador GPG-CE ONE	3800GPGONE	439 €
Controlador GPG-CE V2	380000CEV2	810 €
Sonda Humedad/ Temperatura SPHRSTS (2 sondas por controlador GPG-CE) INTERIOR	3813SPHRSTS	170 €
Sonda Humedad/ Temperatura SPHRTE (2 sondas por controlador GPG-CE) EXTERIOR	3813SPHRTE	402 €
Placa expansora 8x1 (SP7908)	3813SP7908	314 €
Presostato diferencial Dif. 20-300 Pa	38PRESOSTA	119 €
Cable de interconexión de 1 m. SP5218 (un cable necesario por placa expansora)	3812SP5218	27 €

**PRODUCTOS EN STOCK A EXCEPCIÓN DEL INTELLITOUCH CUYO PLAZO DE ENTREGA ES A DEFINIR CON EL CLIENTE.**

### 1.2.E. Controles centralizados: placas expansoras.

Para instalaciones en las que se quiere controlar más de un evaporativo con un único sistema de control: QA, BMS existente o INTELLITOUCH, es necesaria la interconexión con placas expansoras de comunicación entre evaporativos.

La placa expansora SP7908 para montaje en carril DIN expansora 8x1, dispone de una entrada y ocho salidas de señal de control; permite el funcionamiento simultáneo de hasta 8 equipos con una única placa, pudiendo ser más de una placa.

Posibilidad de conectar en serie hasta 40 evaporativos a través de las placas expansoras.

No incluye cables de interconexión.

En el caso de conectar más de 8 unidades en una instalación, sólo se pueden conectar 7 evaporativos ya que la última salida es para comunicar con otra placa expansora. Por ejemplo, para comunicar 40 evaporativos serían necesarias 6 placas expansoras: cinco placas de 7 evaporativos cada una y una placa que centraliza las otras cinco y se comunica con el control del sistema.



### 1.3. Tarifa de precios recambios evaporativos TECNA COOLBREEZE

Producto	Código	Precio
Placa electrónica	3812SP3000	340 €
Cuadro de mandos QA y QM	3800SP3221	96 €
Bomba de agua FASCO	3800SP2127	155 €
Bomba de agua ZHIEL 50/60 Hz.	3800SP2123	234 €
Juego de 4 filtros para QA 160 (830x460x100 mm.)	38130F160D	275 €
Juego de 4 filtros para QA 230 (830x650x100 mm.)	38130F230D	282 €
Juego de 4 filtros para QA 255 D y Top (830x770x100 mm.)	381300F255	312 €
Juego de 6 filtros para QA 500 (2x960Hx928Wx100 +4x960Hx645Wx100 mm.)	381300F500	635 €
Juego de 3 filtros para QA 240 S y M (3x830Hx950Wx100 mm.)	3800SP4187	371 €
Juego de 3 filtros para QA 100 S (1 Front+2 lat) (1x830Hx930W) +2x270H)	380000F100	275 €
Motor Pack MPX1000 (SP 6075), motor 4p. +hélice( para QA 500 D, QA 240S, y QA 255 TOP)	3800SP6075	827 €
Motor Pack MP1000S (SP 6074), motor 4p. +hélice( para QA 230 D, y QA 255 D)	3800SP6074	817 €
Motor Pack MP750 (S P6076), motor 6p. +hélice( para QA 160 D)	3800SP6076	806 €

PRODUCTO EN STOCK

### 1.4. Tarifa de precios accesorios evaporativos TECNA COOLBREEZE

Producto	Código	Precio
Cuadro de mando QA y QM	3800SP3221	96 €
Funda de protección impermeable en PVC pequeña (QA160 a QA255)	38FU255IMP	149 €
Funda de protección impermeable en PVC grande (QA500)	38FU500IMP	175 €

PRODUCTO EN STOCK

### 1.5. Accesorios especiales para evaporativos simple motor QA-255, QA-230-D, QA-160-D (Sección 550 x 550)

Producto	Código	Precio
Plenum AGP 2, 4 salidas + Adaptador conductos (para QA 160, 230 y 255)	38120PAGP2	472 €
Plenum AGP 38, 8 salidas + adaptador conductos (para QA 160, 230 y 255)	38130AGP38	832 €
Plenum Y20 para salida lateral con 2 rejillas 660x440 mm. (caudal hasta 20.000 m <sup>3</sup> /h.)	38PLENUM25	849 €
Babero vierteaguas plano. Corte de 560 x 560 mm.	380BBCA255	74 €
Tramo* inicial y final (son idénticos) Brida-Liso, sección 550 x 550 Long. 1.500 mm.	3812000047	136 €
Tramo* intermedio Brida-Brida, sección 550 x 550 Long. 1.500 mm.	3812000053	161 €
Codo a 90° inicial Brida-liso de 550x550 mm.	3812COD055	173 €
Codo a 90° intermedio brida-brida de 550 x 550 mm.	3812CO55BB	196 €

\*Los conductos se suministran en 2 piezas en "L" para su montaje en obra.

Nota: Bajo demanda, se pueden suministrar los conductos en acero inoxidable.

PRODUCTO EN STOCK

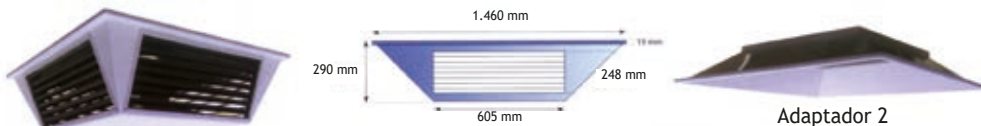

\*Plenum difusor de 4 rejillas y adaptador al conducto AGP-2

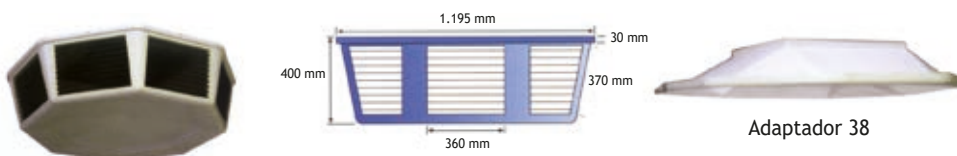

\*Plenum difusor de 8 rejillas y adaptador al conducto AGP-38

## 1.6. Accesorios especiales para evaporativos doble motor QA-500-D (Sección 1.165 x 585)

Producto	Código	Precio
Plenum difusor de 6 rejillas y adaptador al conducto AGP4 ( hasta 45.000 m <sup>3</sup> /h.)	38120PAGP4	<b>1.059 €</b>
Plenum difusor lateral de dos salidas en flecha con rejillas de 900 x 480 mm.	38PLENUM2D	<b>1.051 €</b>
Tobera alta inducción CB-300 en plástico, Ø300, Caudal 1.600 m <sup>3</sup> /h.	38000CB300	<b>37 €</b>
Babero vierteaguas plano. Corte en cruz de 1175 x 595 mm.	380BBQA500	<b>105 €</b>
Tramo* inicial y final (son idénticos) Brida-Liso, sección 1.165 x 585 Long. 1.500 mm.	3812000056	<b>186 €</b>
Tramo* intermedio Brida-Brida, sección 1.165 x 585 Long. 1.500 mm.	3812000057	<b>235 €</b>
Codo a 90° inicial liso-brida de 1165 x 585 mm.	3812CODOQA	<b>247 €</b>
Codo a 90° intermedio brida-brida de 1165 x 585 mm.	3812COBBQA	<b>284 €</b>

\*Los conductos se suministran en 2 piezas en "L" para su montaje en obra.

Nota: Bajo demanda, se pueden suministrar los conductos y plenums en acero inox.

PRODUCTO EN STOCK



\*Plenum difusor de 6 rejillas y adaptador al conducto AGP4



\*Codo a 90°



\*Plenum difusor lateral de dos salidas



Instalación de 18 Unid. QA-500 integrados con el control domótico INTELLITOUCH en la nueva nave de NISSAN (Ávila)

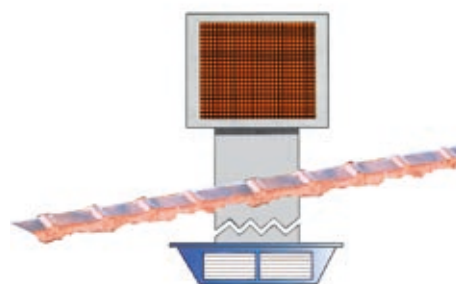

Ejemplo de instalación de diferentes accesorios para evaporativos

## 1.7. Bioclimatizadores TECNA COOL BREEZE para aulas en colegios y centros educativos.

Los bioclimatizadores **TECNA COOLBREEZE** de fabricación australiana reducen drásticamente las temperaturas durante el verano mejorando el confort y destacando por su extraordinaria aplicación histórica en su país de origen en aulas de colegios y centros educativos.

Con el paso de los años, la gran experiencia del fabricante en este tipo de aplicación, dan como resultado el desarrollo de modelos (QA230 D Y QA 244 D Inverter) entre 11.700 y 12,500 m<sup>3</sup>/h. de capacidad frigorífica que se adaptan a la perfección en aulas o grupos de aulas que oscilan entre los 50 y 250 m<sup>2</sup> totales.



Por otra parte, tanto para aulas y otras salas (salones de actos, auditorios) de mayor dimensión como para zonas de polideportivos cerrados, **TECNA COOLBREEZE** tiene sus modelos QA500D y QAMD500 EC Inverter de 24.400 m<sup>3</sup> de capacidad frigorífica.



### Ventajas Bioclimatizadores TECNA COOLBREEZE en aulas de Colegios:

- Mejora de condiciones térmicas y ambientales en aulas.
- Aire limpio y de gran pureza que favorece eliminación de polen, bacterias y partículas sólidas en colegios.
- Sistema Silencioso y súper silencioso (Tecnología máxima Inverter Cooling) perfecto para ambiente escolar.
- Mayor Eficiencia energética y reducción de consumo de electricidad.
- Menor inversión inicial que con otros sistemas de enfriamiento con compresor.
- Reducción de gases de efecto invernadero.
- Mando con 100 posiciones de velocidades regulables para adaptación en función de número de alumnos y ocupación del aula.
- Sistemas OPCIONALES de eliminación y destrucción de virus por depuración ELECTROSTÁTICA y ULTRAVIOLETA UV-C así como por LÁMPARA GERMICIDA con el agua de aportación.

### Tarifa de precios bioclimatizadores evaporativos TECNA COOL BREEZE para escuelas.

				
Modelo	QA230D	QAMD230EC	QA255D	QAMD255EC
Código	3814QA230D	3814QAMD230EC	3814QA255D	3814QAMD255EC
Salida del aire	Abajo		Abajo	
Motor W / (CV)	1000 / (1,5)		1000 / (1,5)	
Dimensiones A x L x H (mm.)	1090x1090x850		1090x1090x970	
Peso Kg. Vacío / Lleno	57 / 70		59 / 72	
Boca salida L x H (mm.)	550 x 550		550 x 550	
Nivel sonoro db(A)	66 / 53	65 / 30	66 / 53	65 / 30
Precio	2.430 €	3.087 €	2.737 €	3.320 €

**Nota:** Debido a la variada oferta de mandos disponibles, los mandos no están incluidos en el precio.

**PRODUCTO EN STOCK**

## 2. Bioclimatizador evaporativo profesional TECNA COOLVENT

TECNA presenta su nueva línea económica de bioclimatizadores evaporativos TECNA COOLVENT, de instalación sencilla, sin renunciar a la eficiencia y los beneficios de la refrigeración evaporativa.

Los bioclimatizadores evaporativos profesionales TECNA COOLVENT son una alternativa con precios competitivos, con la más ajustada relación calidad - precio para dar la solución más adecuada en base a las características y necesidades demandadas en cada instalación.

### Ventajas:

- Importante ahorro energético.
- Reducción de la temperatura.
- Bajo costo de mantenimiento.
- Mejora la calidad del aire interior.
- Utiliza elementos reciclables: agua, madera, cartón.
- No utiliza CFC's.
- Reduce las emisiones de CO<sub>2</sub>.
- Control con salida R18 e integrable en varias unidades.

**Opcional:** sonda de temperatura, lámpara ultravioleta en bandeja de agua.



### 2.1.- Tarifa de precios evaporativos serie TECNA CoolVent

Modelo			
Código	380000Z18D	380000Z30D	380000ZM18T
Caudal (m <sup>3</sup> /h.)	18.000	30.000	18.000
Dimension descarga Aire (mm.)	660 x 660	790 x 790	600 x 600
Panel de Control	Panel LCD, y mando a distancia		
Motor 220-240V/50	Monofásico, con 12 velocidades	Monofásico, con 12 velocidades	Monofásico, con 12 velocidades
Potencia motor (W.)	1100	3000	1100
Nivel Sonoro db(A)	≤58	≤68	≤58
Velocidades Ventilador	12 Velocidades		
Area Climatizada (m <sup>2</sup> .)	100 - 150	160 - 250	100 - 150
Capacidad del Depósito de Agua (l.)	20	35	20
Consumo de Agua (l./h.)	5 - 10	9 - 18	5 - 10
Peso Kgs. Bruto/neto	75 - 62	80 - 70	75 - 62
Dimensiones (L*D*H), mm.	1.100 x 1.100 x 980	1.320 x 1.320 x 1.170	1.100 x 1.100 x 980
Precio (Mando Electrónico Incluido)	<b>1.707 €</b>	<b>3.414 €</b>	<b>1.838 €</b>

PRODUCTO EN STOCK



### 2.2. Sistemas de control:

**Mando Electrónico** Código 38R016ZD00 **Precio: 86 € (Recambio)**

- Display Digital Pared.
- Mando remoto.
- Marcha / Paro.
- Modo Auto.
- Modo Frío.
- Modo Ventilación 12 Velocidades.
- Modo Limpieza.
- Control Cooling.
- Control Extracción.



## 2.3. Tarifa de precios accesorios evaporativo profesional TECNA COOLVENT

Accesorio	Producto	Dimensiones mm.	Nº de rejillas y dimensiones mm.	Para conductos de mm.	Peso Kg.	Código	Precio	
	Plenum metálico con difusor 4 rejillas PM4R	730x730x300	4 x 220 x 160	550 x 550.	10,97	381200PM4R	354 €	
	Plenum metálico con difusor 6 rejillas PM6R	930x930x300	6 x 300 x 160	550 x 550	9,93	381200PM6R	439 €	
	Plenum metálico difusor con 8 rejillas PM8R	800x800x300	8 x 220 x 160	550 x 550	9,49	381200PM8R	505 €	
	Soporte pared para evaporativo Z18-D						38R015Z18D	111 €
	Soporte tejado para evaporativo Z18-D						38R016Z18D	182 €
	Transformación conducto 660 x 660 a 550 x 550 mm.						38R017Z18D	116 €

Fabricados con chapa de acero galvanizado de 0,8 mm.  
Esmaltados con pintura epoxi color marrón claro.

PRODUCTO EN STOCK

## 2.4.- Tarifa de precios repuestos evaporativo profesional TECNA COOLVENT

Repuesto para modelo Z30	Código	Precio
Motor 3.0 kW. 380 V / 50 Hz. 12 Vel. Trifásico	38R001Z30D	303 €
Ventilador 4 palas 28 mm. Diám. Eje	38R002Z30D	69 €
Bomba 220 V/50 Hz 60 W. PUMP 3000 l./h.	38R003Z30D	61 €
Bomba drenaje 35 W. 220 V/50 Hz.	38R004Z30D	45 €
Filtro polvo	38R012Z30D	40 €
Panel humectante Tipo 6090 (Precio por Panel)	38R008Z30D	71 €
Controlador	38R006Z30D	359 €
Flotador	38R007Z30D	23 €

PRODUCTO EN STOCK

Repuesto para modelo Z18	Código	Precio
Motor 1,1 kW. 220 V / 50 Hz. 12 Vel. Trifásico	38R001Z18D	182 €
Ventilador 3 palas 18 mm. Diám. Eje	38R002Z18D	51 €
Bomba 220 V/50 Hz. 45 W. PUMP 2500 l./h	38R003Z18D	40 €
Bomba drenaje 35 W. 220V/50 Hz.	38R004Z18D	45 €
Filtro polvo	38R012Z18D	30 €
Panel humectante Tipo 6090 (Precio por Panel)	38R008Z18D	56 €
Controlador	38R006Z18D	214 €
Flotador	38R007Z18D	15,15 €

PRODUCTO EN STOCK

### 3. Bioclimatizador evaporativo profesional TECNA OXYCOM. Enfriamiento directo/indirecto

Tecna como empresa líder y referente nacional en el mercado de unidades de enfriamiento evaporativo presenta su nueva gama de bioclimatizadores evaporativos para enfriamiento directo e indirecto, un gran y novedoso desarrollo para convertir grandes edificios industriales y comerciales en espacios energéticamente eficientes, más productivos y saludables.

#### Principales Ventajas:

- Temperaturas de impulsión más bajas hasta 17°C.
- Extraordinaria eficiencia 116% de bulbo húmedo.
- Posibilidad de uso en calefacción (Modulo opcional 4 Seasons).
- Hasta un 50% menos humedad en impulsión de aire.
- Cumple con las principales normativas actuales.
- Menor consumo de agua.
- Alto ahorro de energía.
- Adecuado para clima húmedo y condiciones tropicales.

#### Componentes clave:

- Panel humectante Oxyvap® con recubrimiento antibacteriano (fibra de aluminio).
- Intercambiador de calor alimentado con agua fría de red para una refrigeración sobrealimentada.
- Diferentes clases de material filtrante para cumplir con las regulaciones locales (F7).
- Esterilizador de agua con generador de ozono para eliminar bacterias y virus.
- Sensor de agua para el monitoreo continuo de la calidad del agua.
- Ventiladores conmutados electrónicamente (EC) y 100% de velocidad variable.
- Bomba sumergible capaz de soportar las condiciones climáticas más adversas.
- Amplia gama de Controles para una adaptación inteligente a las condiciones ambientales e internas.
- Envolverte en aluminio de grado marino con revestimiento resistente a la intemperie y a los rayos UV.



Modbus RTU  
ready



Evaporative media with  
VDI6022 Hygiene  
certification



ERP EcoDesign  
1253/2014 compliant



CE compliant



Filtración del Aire  
Recuperación de Calor  
Calefacción



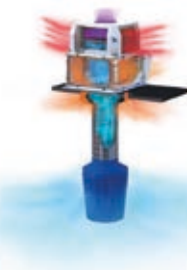

Free cooling



Enfriamiento adiabático  
Directo/Indirecto

#### 3.1. Tarifa de precios bioclimatizadores evaporativos directo /indirecto TECNA OXYCOM

		
Modelo	IntrCooll Std.	IntrCooll Plus.
Código	3800OXYSTD	3800OXYPLUS
Salida del aire	Abajo	Abajo
Potencia frigorífica (kW.)	57kW/44kW/23kW	134kW/103kW/55kW
Capacidad de enfriamiento m <sup>3</sup> .	-	-
Caudal de aire m <sup>3</sup> /h.	6.700	15.600
Motor watios/ (CV)	1360	3070
Dimensiones A x L x H (mm.)	1.338x1.338x1.005	1.899x1.899x1.434
Peso Kg. Vacío / Lleno	185/250	385/475
Boca salida L x H (mm.)	600 x 600	950 x 950
<b>Precio</b>	<b>23.753 €</b>	<b>41.193 €</b>
<b>Precio IntrColl Std. 4S</b>	<b>A consultar</b>	<b>A consultar</b>

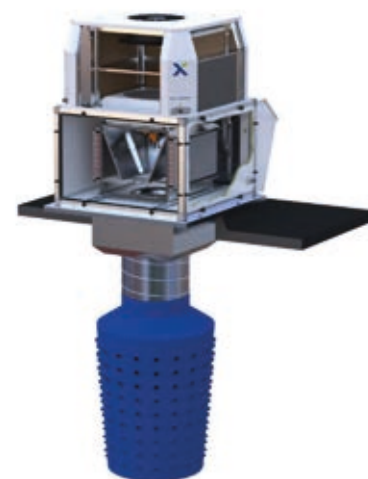

IntrCooll Std. 4S

PLAZO DE ENTREGA: a CONSULTAR 188

## 3.2. Sistemas de control:

### 3.2.A. Control básico NO programable

Mando electrónico NO programable CBNP Código 3800XYCBNP Precio: A consultar

- Tensión de alimentación 24 V CC ( $\pm 10\%$ ).
- Rango de visualización  $-30^{\circ}\text{C}$  a  $120^{\circ}\text{C}$  ( $-22^{\circ}\text{F}$  a  $248^{\circ}\text{F}$ ) con sensor adecuado.
- Ajuste mediante botones de flechas hacia arriba y hacia abajo o comunicación.
- Interfaz de entrada del sensor remoto (RS).
- Para conectar a un termistor NTC externo de 3 k $\Omega$ .
- Contador regresivo.
- Configurable de 1 a 24 horas. Apaga el IntrCooll después de que expire el tiempo extra establecido.
- Control de rendimiento.
- Control adaptativo proporcional más integral (PI).
- Entorno operativo  $0^{\circ}\text{C}$  ~  $50^{\circ}\text{C}$ , 5% de humedad relativa ~ 95% de humedad relativa (sin condensación).
- Dimensiones 75 x 120 x 31 mm. (ancho x alto x profundidad).



PLAZO DE ENTREGA A CONSULTAR

### 3.2.B. Control básico programable

Mando electrónico programable CBP Código 38000XYCBP Precio: A consultar

- Tensión de alimentación 24 V CC ( $\pm 10\%$ ).
- Rango de visualización  $-30^{\circ}\text{C}$  a  $120^{\circ}\text{C}$  ( $-22^{\circ}\text{F}$  a  $248^{\circ}\text{F}$ ) con sensor adecuado.
- Ajuste mediante botones de flechas hacia arriba y hacia abajo o comunicación.
- Interfaz de entrada del sensor remoto (RS).
- Para conectar a un termistor NTC externo de 3 k $\Omega$ .
- Contador regresivo.
- Configurable de 1 a 24 horas. Apaga el IntrCooll después de que expire el tiempo extra establecido.
- Control de rendimiento.
- Control adaptativo proporcional más integral (PI).
- Entorno operativo.
- $0^{\circ}\text{C}$  ~  $50^{\circ}\text{C}$ , 5% de humedad relativa ~ 95% de humedad relativa (sin condensación).
- Dimensiones 75 x 120 x 31 mm. (ancho x alto x profundidad).



PLAZO DE ENTREGA A CONSULTAR

### 3.2.C. Control comunicable OxyConnect Gateway

Sistema OxyConnect Gateway Código 3800XYCCOG Precio: A consultar

- Funciona como una puerta de enlace para múltiples dispositivos IntrCooll y múltiples.
  - Monitoreo remoto (se requiere conexión ethernet).
  - Control remoto de todas las funciones.
  - Etiquetado automático de dispositivos y configuración.
- (dimensiones y configuración de red 75 x 120 x 31 mm. (ancho x alto x profundidad).



PLAZO DE ENTREGA A CONSULTAR



“Juntarse es un comienzo,  
permanecer unidos un progreso,  
trabajar en equipo es un éxito”



## Humidificación, deshumidificación



- |  |     |
|--|-----|
| 1. Humidificadores de vapor por electrodos   | 192 |
| 2. Humidificadores de vapor por resistencias | 194 |
| 3. Deshumidificadores                        | 197 |

**Soluciones innovadoras  
para el control de  
la humedad**

# 1. Humidificadores de vapor por electrodos TECNA ARMSTRONG EHU

## 1.1. Humidificadores TECNA ARMSTRONG EHU

Los humidificadores TECNA ARMSTRONG EHU generan vapor estéril, higiénico y sin olores. Caracterizados por su innovación tecnológica, producen de 5 a 99 Kg/h de vapor, cubriendo las necesidades de cualquier sistema de tratamiento de aire.



### Preparado para cualquier control e integración

La electrónica de control de los humidificadores de TECNA ARMSTRONG EHU ha sido diseñada para adaptarse a cualquier situación. Admite las principales señales de regulación (0-10V, 0-5V, 4...20mA, ...) para una gestión proporcional. Cuenta con un controlador proporcional integrado de serie, lo que permite la gestión proporcional de la producción a través de una sonda de humedad. De serie dispone conectividad Modbus RTU y BACnet MSTP (esclavo).

### Mantenimiento ecológico

El cilindro o calderín, es un consumible habitual en los humidificadores de electrodos. La serie EHU incorpora un cilindro lavable, lo que ofrece evidentes ventajas en su mantenimiento, permitiendo reutilizar y reducir el consumo de plásticos.

### Características principales

- Humidificador de electrodos completamente automático con posibilidad de control todo/nada, proporcional y proporcional integrado.
- Display digital led de dos líneas con niveles de programa, servicio e información.
- Conectividad vía Modbus.
- Las capacidades de la serie EHU son modulables y permiten limitar la capacidad máxima.
- Estructura en acero galvanizado pintado epoxy.
- Capacidad de vapor nominal definida por modelo, tensión de control: 200-230 V/1~/50-60 Hz.
- Unidad completamente cableada y montada.
- Posibilidad de montar una tarjeta para indicación remota con 3 relés.

### 1.1.A. Tarifa de precios humidificadores TECNA ARMSTRONG EHU

Modelo	Código	Capacidad (Kg/h.)	Descripción	Salida de vapor	Dimensiones (mm.) Ancho x Alto x Fondo	Precio
EHU 750-5M	59D1106015	5	1x230 V	1 x DN25	469x610x225	1.792 €
EHU 750-5	59D1106035	5	3x400 V	1 x DN25	469x610x225	1.840 €
EHU 750-8	59D1106038	8	3x400 V	1 x DN25	469x610x225	1.870 €
EHU 750-10M	59D11060110	10	1x230 V	1 x DN25	469x610x225	2.328 €
EHU 750-10	59D11060310	10	3x400 V	1 x DN25	469x610x225	1.954 €
EHU 750-15	59D11060315	15	3x400 V	1 x DN25	469x610x225	2.166 €
EHU 750-20	59D11060320	20	3x400 V	1 x DN40	554x750x285	2.394 €
EHU 750-30	59D11060330	30	3x400 V	1 x DN40	554x750x285	2.672 €
EHU 750-30 HC	59D11060333	33	3x400 V	1 x DN40	554x750x285	2.817 €
EHU 750-40	59D11060340	40	3x400 V	2 x DN40	794x750x285	3.491 €
EHU 750-50	59D11060350	50	3x400 V	2 x DN40	794x750x285	3.588 €
EHU 750-60	59D11060360	60	3x400 V	2 x DN40	794x750x285	4.049 €
EHU 750-60 HC	59D11060366	66	3x400 V	2 x DN40	794x750x285	4.117 €
EHU 750-90	59D11060390	90	3x400 V	3 x DN40	1074x750x285	5.114 €
EHU 750-90 HC	59D11060399	99	3x400 V	3 x DN40	1074x750x285	5.255 €

\*\* Consultar accesorios en sección ACCESORIOS HUMIDIFICADORES TECNA ARMSTRONG EHU (Unidad ventiladora para humidificación directa a sala, Mangueras de vapor / Condensados, Lanzas de distribución de vapor, Sensores de humedad e Higrostatos).

\* PLAZO DE ENTREGA ESTIMADO 3 / 4 SEMANAS.

## 1.1.B. Accesorios humidificadores TECNA ARMSTRONG EHU

Código	Descripción	Capacidad	Precio
<b>Lanza de vapor atmosférico en Acero Inoxidable DN 25</b>			
59D250290100	Lanza de vapor DIA. 25 L. 290 mm. D113245-25-0290-100	5-15 kg/h	154 €
59D250590100	Lanza de vapor DIA. 25 L. 590 mm. D113245-25-0590-100	5-15 kg/h	154 €
59D250790100	Lanza de vapor DIA. 25 L. 790 mm. D113245-25-0790-100	5-17 kg/h	154 €
59D251000100	Lanza de vapor DIA. 25 L. 1000 mm. D113245-25-1000-100	5-17 kg/h	199 €
59D251250100	Lanza de vapor DIA. 25 L. 1250 mm. D113245-25-1250-100	5-17 kg/h	229 €
59D251500100	Lanza de vapor DIA. 25 L. 1500 mm. D113245-25-1500-100	5-17 kg/h	252 €
<b>Lanza de vapor atmosférico en Acero Inoxidable DN 40</b>			
59D400290100	Lanza de vapor DIA. 40 L. 290 mm D113245-40-0290-100	24-104 Kg/h	190 €
59D400590100	Lanza de vapor DIA. 40 L. 590 mm D113245-40-0590-100	24-104 Kg/h	190 €
59D400790100	Lanza de vapor DIA. 40 L. 790 mm D113245-40-0790-100	24-104 Kg/h	190 €
59D401000100	Lanza de vapor DIA. 40 L. 1000 mm D113245-40-1000-100	24-104 Kg/h	229 €
59D401250100	Lanza de vapor DIA. 40 L. 1250 mm D113245-40-1250-100	24-104 Kg/h	242 €
59D401500100	Lanza de vapor DIA. 40 L. 1500 mm D113245-40-1500-100	24-104 Kg/h	286 €
<b>Mangueras humidificadores EHU</b>			
59D0110193	Manguera de vapor atmosférico (por metro) Ø25 mm (1") D110193	2,5-17 kg/h	37 €
59D0095524	Manguera de vapor atmosférico (por metro) Ø40 mm (1 1/2") D95524	2,5-104 Kg/h	85 €
59D0113312	Manguera de condensados (por metro) Ø8 mm D113312	2,5-104 Kg/h	11,10 €
59D0050931	Tarjeta de tres relés para la indicación remota de estado, producción y avería para EHU y ERS D50931	2,5-104 Kg/h	285 €
<b>Ventiladores de sala para humidificadores de vapor</b>			
59D0107979	Ventilador de inyección de vapor en sala modelo BP10. Conexión DN40 D107979	2,5-12 Kg/h	1.108 €
59D0107980	Ventilador de inyección de vapor en sala modelo BP30. Conexión DN40 D107980	17-30 Kg/h	1.396 €
59D02540SP	Reducción conexión de vapor DN40 a DN25 necesario para adaptar los ventiladores BP. Para ERS LC. D113226-25-40-SP	2,5-17 Kg/h	305 €
<b>Sondas y tarjetas de control</b>			
59D1000029	Sonda de humedad para conducto modelo KFTF-U con salida 0-10V, IP65 1201-3111-1000-029	2,5-104 Kg/h	317 €
59D1000000	Sonda de humedad para ambiente modelo RFTF-SD-U con salida 0-10V, IP30 1201-41D1-1000-000	2,5-104 Kg/h	204 €
59D0050931	Tarjeta de tres relés para la indicación remota de estado, producción y avería para EHU y ERS D50931	2,5-104 Kg/h	285 €
<b>Armarios intemperie humidificadores en chapa galvanizada prelacada en blanco</b>			
59D0ARMAT1	Armario intemperie soporte a pared modelo T1 de 674 x 444 x 1100 (lxpxh) mm y 30 Kg de peso ARMARIO_T1	5-15 Kg/h	1.233 €
59D0ARMAT2	Armario intemperie soporte a pared modelo T2 de 1104 x 614 x 1300 (lxpxh) mm y 68 Kg de peso. ARMARIO_T2	20-33 Kg/h	2.012 €
59DA0ARMAT3	Armario intemperie soporte a pared modelo T3 de de 1204 x 654 x 1300 (lxpxh) mm y 73 Kg de peso. ARMARIO_T3	40-66 Kg/h	2.240 €
59D0ARMAT4	Armario intemperie soporte a pared modelo T4 de 1450 x 765 x 1300 (lxpxh) mm y 122 Kg de peso. ARMARIO_T4	90-99 Kg/h	2.907 €
<b>Cilindros de recambio</b>			
59D001CCSP	Cilindro de recambio para EHU 5-15 3/400V DN 25 D110198-1-CC-SP	5-15 Kg/h	529 €
59D002CCSP	Cilindro de recambio para EHU 20-90HC 3/400V DN 40 D110199-2-CC-SP	20-99 Kg/h	617 €
59D003CCSP	Cilindro de recambio para EHU 5 1/230V DN 25 D110198-1-CC-SP	5 Kg/h	529 €
59D004CCSP	Cilindro de recambio para EHU 10 1/230V DN 25 D110199-1-CC-SP	10 Kg/h	629 €

PLAZO DE ENTREGA ESTIMADO: 1/2 SEMANAS



## 2. Humidificadores de vapor por resistencias TECNA ARMSTRONG ERS

### 2.1. Humidificadores TECNA ARMSTRONG ERS LC

Los humidificadores por resistencias TECNA ARMSTRONG ERS LC con capacidad de producción entre 3 y 30 Kg/h. cubren las necesidades de aquellos sistemas de humectación de aire que requieren una producción rápida, precisa y económica.

Los humidificadores de vapor TECNA ARMSTRONG ERS LC permiten la posibilidad de humidificación directa en el ambiente y para conductos.



#### Preparado para cualquier control e integración

La electrónica de control de los humidificadores de TECNA ARMSTRONG ERS LC ha sido diseñada para adaptarse a cualquier situación. Admite las principales señales de regulación (0-10V, 0-5V, 4...20mA, ...) para una gestión proporcional. Cuenta con un controlador proporcional integrado de serie, lo que permite la gestión proporcional de la producción a través de una sonda de humedad. De serie dispone conectividad Modbus RTU y BACnet MSTP (esclavo).

#### Producción rápida y precisa

La realización del control de los elementos calefactores auto-limpiables en Incoloy 825 con relés de estado sólido y la programación de la placa electrónica con compensación de potencia en los ciclos de drenaje, permite que el humidificador TECNA ARMSTRONG ERS LC produzca el vapor de manera rápida y estable, con independencia de la calidad del agua empleada para la humidificación.

#### Características principales

- Humidificador de electrodos completamente automático con posibilidad de control todo/nada, proporcional y proporcional integrado.
- Display digital led de dos líneas con niveles de programa, servicio e información.
- Conectividad vía Modbus.
- Control de capacidad 0 a 100 %, modulable con posibilidad de limitar la capacidad máxima.
- Estructura en acero galvanizado pintado epoxy.
- Capacidad de vapor nominal definida por modelo, tensión de control: 200-230 V/1~/50-60 Hz.
- Unidad completamente cableada y montada.
- Posibilidad de montar una tarjeta para indicación remota con 3 relés.

#### Tarifa de precios humidificadores de vapor por resistencias TECNA ERS LC

Modelo	Código	Capacidad (Kg/h.)	Descripción	Salida de vapor	Dimensiones (mm.) Ancho x Alto x Fondo	Precio
ERS-LC3M	59D1106903	2,5	1x230 V	1 x DN25	554x750x285	3.595 €
ERS-LC5M	59D1106905	6,0	1x230 V	1 x DN25	554x750x285	3.636 €
ERS-LC5	59D1106925	6,0	3x400 V	1 x DN25	554x750x285	3.710 €
ERS-LC7	59D1106927	7,5	3x400 V	1 x DN25	554x750x285	3.931 €
ERS-LC8M	59D1106908	8,0	1x230 V	1 x DN25	554x750x285	3.812 €
ERS-LC10	59D11069210	12,0	3x400 V	1 x DN25	554x750x285	4.108 €
ERS-LC15	59D11069215	17,0	3x400 V	1 x DN25	554x750x285	4.420 €
ERS-LC20	59D11069220	24,0	3x400 V	1 x DN40	554x750x285	4.775 €
ERS-LC30	59D11069230	29,0	3x400 V	1 x DN40	554x750x285	5.044 €

\*\* Consultar accesorios en sección ACCESORIOS HUMIDIFICADORES TECNA ARMSTRONG ERS (Unidad ventiladora para humidificación directa a sala, Mangueras de vapor / Condensados, Lanzas de distribución de vapor, Sensores de humedad e Higrostats).

\* PLAZO DE ENTREGA ESTIMADO 5 / 6 SEMANAS.

## 2.2. Humidificadores TECNA ARMSTRONG ERS HC

Los humidificadores por resistencias TECNA ARMSTRONG ERS HC poseen una gran capacidad de producción entre 3 y 104 Kg/h sin depender de la calidad del agua y cubren las necesidades de aquellos sistemas de humectación de aire que requieren una producción alta rápida, precisa y un menor mantenimiento.



### Preparado para cualquier control e integración

La electrónica de control de los humidificadores de TECNA ARMSTRONG ERS LC ha sido diseñada para adaptarse a cualquier situación. Admite las principales señales de regulación (0-10V, 0-5V, 4...20mA, ...) para una gestión proporcional. Cuenta con un controlador proporcional integrado de serie, lo que permite la gestión proporcional de la producción a través de una sonda de humedad. De serie dispone conectividad Modbus RTU y BACnet MSTP (esclavo).

### Bajo y fácil mantenimiento

Al entrar agua fría en el depósito, los elementos calefactores auto-limpiables en Incoloy 825 se contraen, la cal adherida a ellas se rompe y cae en la parte baja del depósito, preparada y diseñada para la acumulación de escamas de cal. La válvula de drenaje es robusta y de gran tamaño, para propiciar su evacuación. Cuando es necesario el mantenimiento, el depósito bascula para facilitar la limpieza completa del sistema. De esta forma se evitan elementos externos que puedan producir fugas de agua o de energía.

### Características principales

- Humidificador de electrodos completamente automático con posibilidad de control todo/nada, proporcional y proporcional integrado.
- Display digital led de dos líneas con niveles de programa, servicio e información.
- Conectividad vía Modbus.
- Control de capacidad 0 a 100 %, modulable con posibilidad de limitar la capacidad máxima.
- Estructura en acero galvanizado pintado epoxy.
- Capacidad de vapor nominal definida por modelo, tensión de control: 200-230 V/1~/50-60 Hz.
- Unidad completamente cableada y montada.
- Posibilidad de montar una tarjeta para indicación remota con 3 relés.

### Tarifa de precios humidificadores de vapor por resistencias TECNA ERS HC

Modelo	Código	Capacidad (Kg/h.)	Descripción	Salida de vapor	Dimensiones (mm.) Ancho x Alto x Fondo	Precio
ERS-HC 3M	59D1106303	2,5	1x230 V	1 x DN60	690x775x350	4.825 €
ERS-HC 5M	59D1160305	6	1x230 V	1 x DN60	690x775x350	4.913 €
ERS-HC 5	59D1160325	5,3	3x400 V	1 x DN60	690x775x350	4.979 €
ERS-HC 7	59D1160327	7,5	3x400 V	1 x DN60	690x775x350	5.125 €
ERS-HC 8M	59D1160308	8	1x230 V	1 x DN60	690x775x350	5.119 €
ERS-HC 10	59D11603210	12	3x400 V	1 x DN60	690x775x350	5.207 €
ERS-HC 15	59D11603215	17	3x400 V	1 x DN60	690x775x350	5.365 €
ERS-HC 20	59D11603220	24	3x400 V	1 x DN60	690x775x350	5.510 €
ERS-HC 30	59D11603230	29	3x400 V	1 x DN60	690x775x350	5.939 €
ERS-HC 40	59D11603240	42	3x400 V	1 x DN60	690x775x350	6.458 €
ERS-HC 50	59D11603250	52	3x400 V	1 x DN60	690x775x350	8.036 €
ERS-HC 60	59D11603260	59,5	3x400 V	2 x DN60	1130x775x350	10.242 €
ERS-HC 70	59D11603270	70	3x400 V	2 x DN60	1130x775x350	11.305 €
ERS-HC 80	59D11603280	84,5	3x400 V	2 x DN60	1130x775x350	12.325 €
ERS-HC 90	59D11603290	94	3x400 V	2 x DN60	1130x775x350	12.809 €
ERS-HC 100	59D116032100	104	3x400 V	2 x DN60	1130x775x350	13.427 €

\*\* Consultar accesorios en sección ACCESORIOS HUMIDIFICADORES TECNA ARMSTRONG ERS (Unidad ventiladora para humidificación directa a sala, Mangueras de vapor / Condensados, Lanzas de distribución de vapor, Sensores de humedad e Higrostatos).

\* PLAZO DE ENTREGA ESTIMADO 5 / 6 SEMANAS.

## 2.3. Accesorios humidificadores por resistencias TECNA ARMSTRONG ERS

Código	Descripción	Capacidad	Precio
<b>Conectores ERS HC a lanza DN40</b>			
59D04060SP	Reducción manguera de vapor Ø60 a Ø40 mm. 300 mm manguera de vapor Ø60 mm (2" 3/8") D113226-40-60-SP	2,5-30 kg/h	342 €
59D2276040	Reducción manguera de vapor con bifurcación Ø60 a 2xØ40 mm. 300 mm manguera de vapor Ø60 mm (2" 3/8") D113227-60-40-D113322	40-104 kg/h	731 €
<b>Lanza de vapor atmosférico en Acero Inoxidable DN 25</b>			
59D250290100	Lanza de vapor DIA. 25 L. 290 mm. D113245-25-0290-100	5-15 kg/h	154 €
59D250590100	Lanza de vapor DIA. 25 L. 590 mm. D113245-25-0590-100	5-15 kg/h	154 €
59D250790100	Lanza de vapor DIA. 25 L. 790 mm. D113245-25-0790-100	5-17 kg/h	154 €
59D251000100	Lanza de vapor DIA. 25 L. 1000 mm. D113245-25-1000-100	5-17 kg/h	199 €
59D251250100	Lanza de vapor DIA. 25 L. 1250 mm. D113245-25-1250-100	5-17 kg/h	229 €
59D251500100	Lanza de vapor DIA. 25 L. 1500 mm. D113245-25-1500-100	5-17 kg/h	252 €
<b>Lanza de vapor atmosférico en Acero Inoxidable DN 40</b>			
59D400290100	Lanza de vapor DIA. 40 L. 290 mm D113245-40-0290-100	24-104 Kg/h	190 €
59D400590100	Lanza de vapor DIA. 40 L. 590 mm D113245-40-0590-100	24-104 Kg/h	190 €
59D400790100	Lanza de vapor DIA. 40 L. 790 mm D113245-40-0790-100	24-104 Kg/h	190 €
59D401000100	Lanza de vapor DIA. 40 L. 1000 mm D113245-40-1000-100	24-104 Kg/h	229 €
59D401250100	Lanza de vapor DIA. 40 L. 1250 mm D113245-40-1250-100	24-104 Kg/h	242 €
59D401500100	Lanza de vapor DIA. 40 L. 1500 mm D113245-40-1500-100	24-104 Kg/h	286 €
<b>Mangueras humidificadores EHU</b>			
59D0110193	Manguera de vapor atmosférico (por metro) Ø25 mm (1") D110193	2,5-17 kg/h	37 €
59D0095524	Manguera de vapor atmosférico (por metro) Ø40 mm (1 1/2") D95524	2,5-104 Kg/h	85 €
59D0113312	Manguera de condensados (por metro) Ø8 mm D113312	2,5-104 Kg/h	11,10 €
59D0050931	Tarjeta de tres relés para la indicación remota de estado, producción y avería para EHU y ERS D50931	2,5-104 Kg/h	285 €
<b>Ventiladores de sala para humidificadores de vapor</b>			
59D0107979	Ventilador de inyección de vapor en sala modelo BP10. Conexión DN40 D107979	2,5-12 Kg/h	1.108 €
59D0107980	Ventilador de inyección de vapor en sala modelo BP30. Conexión DN40 D107980	17-30 Kg/h	1.396 €
59D02540SP	Reducción conexión de vapor DN40 a DN25 necesario para adaptar los ventiladores BP. Para ERS LC. D113226-25-40-SP	2,5-17 Kg/h	305 €
59D04060SP	Reducción manguera de vapor DN60 a DN40 necesario para adaptar los ventiladores BP. Para ERS HC D113226-40-60-SP	2,5-30 kg/h	342 €
<b>Sondas y tarjetas de control</b>			
59D1000029	Sonda de humedad para conducto modelo KFTF-U con salida 0-10V, IP65 1201-3111-1000-029	2,5-104 Kg/h	317 €
59D1000000	Sonda de humedad para ambiente modelo RFTF-SD-U con salida 0-10V, IP30 1201-41D1-1000-000	2,5-104 Kg/h	204 €
59D0050931	Tarjeta de tres relés para la indicación remota de estado, producción y avería para EHU y ERS D50931	2,5-104 Kg/h	285 €
<b>Armarios intemperie humidificadores en chapa galvanizada prelacada en blanco</b>			
59DARMAT2	Armario intemperie soporte a pared modelo T2 de 1104 x 614 x 1300 (lxpxh) mm y 68 Kg de peso. Para ERS LC ARMARIO_T2	2,5-30 Kg/h	2.012 €
59DARMAT3RF	Armario intemperie soporte a pared modelo T3 de de 1204 x 654 x 1300 (lxpxh) mm y 83 Kg de peso. Para ERS HC. ARMARIO_T3RF	2,5-50 Kg/h	2.426 €
59DARMAT4RF	Armario intemperie soporte a pared modelo T4 de 1450 x 765 x 1300 (lxpxh) mm y 137 Kg de peso. Para ERS HC. ARMARIO_T4RF	60-104 Kg/h	3.105 €

PLAZO DE ENTREGA ESTIMADO: 1/2 SEMANAS

## 3. Deshumidificadores

### 3.1. Deshumidificadores MICROWELL para piscinas / spa serie DRY consola

Los deshumidificadores **TECNA MICROWELL DRY** han sido diseñados principalmente para ser la **mejor opción deshumidificando piscinas, spas y saunas**, aunque también son muy utilizados en **museos, locales comerciales, galerías, sótanos, garajes, secaderos, lavanderías** y en cualquier aplicación que un deshumidificador robusto y fiable sea necesario. La familia **DRY** de **TECNA MICROWELL** supone una gama de deshumidificadores de calidad y altas prestaciones, diseñados para dar el máximo rendimiento, limitando el nivel sonoro y consumo, gracias a sus características constructivas con componentes de primera calidad:

- Silenciosos compresores rotativos de gran eficacia **DAIKIN**
- Silenciosos ventiladores **EBM PAPST**
- Evaporador y condensador con **tratamiento EPOXY** mejorando su resistencia a los ambientes corrosivos como los de piscina.
- Apoyo de **HONEYWELL** para el desarrollo y mejora de sus equipos a través del diseño de válvulas de expansión termostáticas específicas para sus equipos.

Nuestros deshumidificadores **TECNA MICROWELL DRY** destacan por su gran versatilidad ofreciendo diferentes opciones que cubren prácticamente todas las necesidades:

- a) **Cinco tamaños:** 300, 400, 500, 800 y 1200,
- b) **Distintos acabados para deshumidificación directa:** **PLASTIK, METAL y SILVER.**
- c) **Distintas versiones para deshumidificación conducida:** versiones **DUCT y TTW**

#### PLASTIK WAVE

La económica serie **PLASTIK** está únicamente disponible para los tamaños 300, 400 y 500, y se fabrica con robusta carcasa en acrílico con capa transparente protectora, en una sola pieza de color blanco y humidostato mecánico que permite un sencillo manejo y control.



Modelo WAVE

#### METAL

La serie **METAL** se caracteriza por su carcasa metálica patentada en color plata, tratada con una triple capa resistente a la corrosión y óxido, es la versión estándar de los deshumidificadores DRY de TECNA.

La serie **METAL** es reconocida por su elegante diseño, lo que unido a su fiabilidad y prestaciones, convierte a estos equipos en la opción más adecuada para cualquier tipo de deshumidificación.

Equipados de serie con un **humidostato/termostato digital con ajuste de histéresis**, permiten mejorar la precisión de su respuesta, ahorrando consumo eléctrico.

El termostato permite el control de la válvula solenoide de la batería de agua opcional, convirtiendo el deshumidificador en un fancoil.

#### SILVER

La serie **SILVER** reúne las características de la serie **METAL** pero con un acabado espectacular en carcasa de acero inoxidable, mejorando la presencia estética del producto.

Esta serie está disponible en todos los tamaños bajo pedido, y se puede solicitar su acabado en brillo (por defecto) o mate.

La serie **SILVER** se desaconseja en piscinas con ambiente altamente clorado debido a que el acero pierde lustre.

#### VERSIÓN DUCT

La versión **DUCT** cuenta con tres modelos para conductos (**DRY 500 DUCT, DRY 800 DUCT y DRY 1200 DUCT**) que cuentan con ventiladores especiales aptos para vencer redes de conductos, con mayor presión disponible (300 Pa).



DRY 500 METAL en Blanco



DRY 500 SILVER



DRY 500 DUCT



## VERSIÓN TTW

La versión TTW, permite una solución discreta y estética en la sala a tratar, ya que se consigue la misma eficacia que con un deshumidificador directo a sala y sólo quedan vistas dos rejillas.

Esta versión incluye los conductos pasamuros y rejillas para colocar el deshumidificador en la sala adyacente a la piscina.

En los tamaños DRY 800 y 1200, la versión TTW supone la modificación del acabado estándar con una chapa que cierra las tomas de aire frontales.

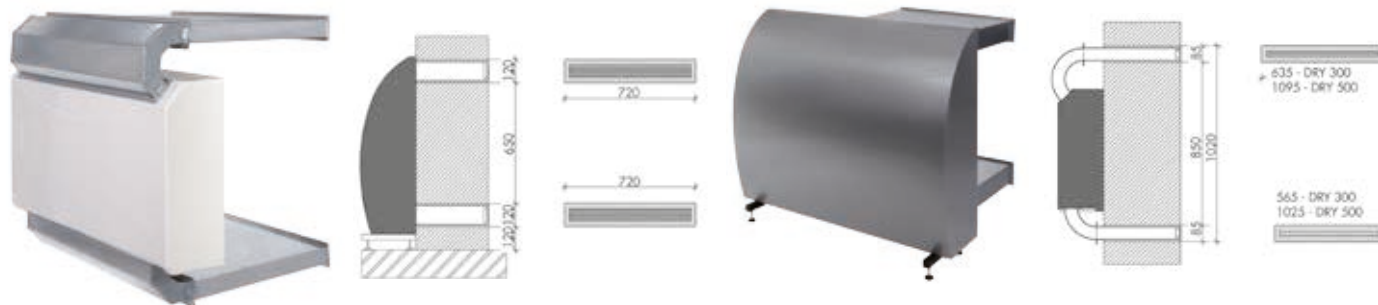

DRY 500 PLASTIK TTW

DRY 800/1200 TTW y DUCT

\*\* Para cualquier consulta de curvas de capacidad de los deshumidificadores TECNA MICROWELL DRY, contactar con nuestro departamento técnico ó en [www.tecna.es](http://www.tecna.es)

### 3.1.A. Tarifa de precios deshumidificadores TECNA MICROWELL DRY

Modelo			DRY-300	DRY-400	DRY-500/ DUCT	DRY-800/ DUCT	DRY-1200/ DUCT
Capacidad de deshumidificación	30°C 80%HR	l/24h	48	58	101/68	136/128	180/172
	30°C 65%HR	l/24h	40	50	68/55	101/94	135/128
	20°C 50%HR	l/24h	18	22	28/35	42/40	58/54
Límites de funcionamiento (Temperatura)	Estándar - S	°C	22-35	22-42	22-35	22-35	22-35
	Con termostato - T	°C	15-35	15-42	15-35	15-35	15-35
	Con electroválvula TEV-V	°C	22-45	-	22-45	-	-
	Con T+V - A	°C	15-42	-	15-42	-	-
	Con Hot gas - F	°C	5-35	-	5-35	-	-
Límite de funcionamiento humedad	%	20-100	20-100	20-100	20-100	20-100	
Caudal de aire	m³/h	550	550	1000	1200	1400	
Alimentación eléctrica	V/f/Hz	230/1/50	230/1/50	230/1/50	230/1/50	230/1/50	
Potencia absorbida	W.	700	700	1000/1500	1700/2000	1750/2050	
Consumo máximo (Arranque)	A	3,1 (15)	3,1 (15)	4,5 / 6,5 (30)	7,7 / 8,7 (50)	8 / 8,9 (50)	
Presión sonora a 1 m.	dB(A)	42	42	44 / 60	44 / 65	44 / 65	
Dimensiones METAL/SILVER (Ancho/Alto/Fondo)	mm.	780/642/300	780/642/300	1245/642/300	1250/950/310	1250/950/310	
Dimensiones PLASTIK (Ancho/Alto/Fondo)	mm.	780/660/255	780/660/255	1245/660/255	--	--	
Dimensiones DUCT (Ancho/Alto/Fondo)	mm.	--	--	1245/653/255	--	--	
Peso (PLASTIK/METAL/SILVER/DUCT)	Kg.	40/50/50/--	40/50/50/--	60/77/77/75	--/96/--/99	--/100/--/103	
Versiones, Códigos y Precio	<b>PLASTIK WAVE***</b> Modelo / Código / Precio		DRY 300 P 390DRY300P 3.513 €	DRY 400 P 390DRY400P 4.069 €	DRY 500 P 390DRY500P 5.055 €	--	--
	<b>METAL***</b> Modelo / Código / Precio		DRY 300 M 390DRY300M 4.210 €	DRY 400 M 390DRY400M 4.773 €	DRY 500 M 390DRY500M 6.041 €	DRY 800 M 390DRY800M 7.027 €	DRY 1200 M 390DRY1200M 7.590 €
	<b>SILVER</b>		DRY 300 S 4.901 €	DRY 400 S 5.463 €	DRY 500 S 7.027 €	CONSULTAR	CONSULTAR
	<b>DUCT</b> (con ventilador de mayor presión disponible, 300 Pa)		DRY 300 DUCT 390DRY300D 4.492 €	DRY 400 DUCT 390DRY400D 4.999 €	DRY 500 DUCT 390DRY500D 5.900 €	DRY 800 DUCT 390DRY800D 7.434 €	DRY 1200 DUCT 390DRY1200D 8.435 €
	<b>TTW</b> (incluye los conductos pasamuros y rejillas para colocar el deshumidificador en la sala adyacente a la piscina)		DRY 300 PP 390DRY300PP 4.210 €	DRY 400 PP 390DRY400PP 4.767 €	DRY 500 PP 390DRY500PP 5.892 €	DRY 800 SP 390DRY800SP 8.244 €	DRY 1200 SP 390DRY1200SP 9.245 €

\*\*\* PRODUCTO EN STOCK. RESTO DE MODELOS, 3 SEMANAS.

**OBSERVACIONES:** Los deshumidificadores MICROWELL DRY de TECNA incluyen de serie un higróstato mecánico en todos los modelos, que sirve como elemento de control en la serie PLASTIK y como elemento redundante de seguridad en el resto de versiones.

Se incluye soporte mural en los tamaños 300 y 500, mientras que en los modelos 800 y 1200 el soporte es a suelo.

Bajo pedido, se puede lacar de distintos colores cualquier modelo de la serie DRY METAL. El coste dependerá del modelo y color.

Sin coste adicional se puede disponer del equipo lacado en color blanco brillo RAL 9010.

Las características técnicas del modelo DRY 500 DUCT mostradas en el cuadro anterior, se refieren a los datos del equipo con el ventilador de 1600 m³/h.

### 3.1.B. Tarifa de precios accesorios deshumidificadores TECNA MICROWELL DRY

Modelo	DESCRIPCIÓN	Código	Precio
DRY EASY	- Controlador wireless (sin cables) de humedad y temperatura, distancia max. 80 m - Alimentación eléctrica: Transmisor: 2 x 1,5 V AA baterías, Receptor: 230V - Apto para toda la gama PLASTIK (Su uso se recomienda para las versiones TTW)	395EASY200	486 €
DRY EASY	- Controlador wireless (sin cables) de humedad y temperatura, distancia max. 80 m, con antena - Alimentación eléctrica: Transmisor: 2 x 1,5 V AA baterías, Receptor: 230V - Apto para toda la gama METAL y SILVER (Su uso se recomienda para las versiones DUCT y TTW)	395EASY120	486 €
HYG 6001	- Higrostató mecánico remoto por cable - En las versiones METAL y SILVER anula el higrostató digital del equipo - Apto para toda la gama	390HYG6001	167 €
LPHW 300*	- Batería de agua de calefacción de 2 Kw (90/70°C - 30°C amb.) - Se puede definir la ubicación de las tomas de agua a la izquierda L, trasera derecha B o derecha R - Para la gama DRY 300 y DRY 400	390LPHW300	321 €
LPHW 300V*	- Batería de agua de calefacción de 2 Kw (90/70°C - 30°C amb.) con electroválvula 1/2" 230V - Se puede definir la ubicación de las tomas de agua a la izquierda L, trasera derecha B o derecha R - Para la gama DRY 300 y DRY 400. Permite el control automático con el control DRY EASY	39LPHW300V	622 €
LPHW 500*	- Batería de agua de calefacción de 4 Kw (90/70°C - 30°C amb.) - Se puede definir la ubicación de las tomas de agua a la izquierda L, trasera derecha B o derecha R - Para la gama DRY 500	390LPHW500	348 €
LPHW 500V*	- Batería de agua de calefacción de 4 Kw (90/70°C - 30°C amb.) con electroválvula 1/2" 230V - Se puede definir la ubicación de las tomas de agua a la izquierda L, trasera derecha B o derecha R - Para la gama DRY 500. Permite el control automático con el control DRY EASY	3900LPHW5B	647 €
LPHW 800*	- Batería de agua de calefacción de 7 Kw (90/70°C - 30°C amb.) - Se puede definir la ubicación de las tomas de agua a la derecha R o a la parte trasera derecha B. - Para la gama DRY 800 y 1200	39000LPHW8	486 €
LPHW 800V*	- Batería de agua de calefacción de 3,25 Kw (90/70°C - 30°C amb.) con electroválvula 1/2" 230V - Se puede definir la ubicación de las tomas de agua a la derecha R o a la parte trasera derecha B. - Para la gama DRY 800 y 1200. Permite el control automático con el control DRY EASY	3900LPHW8V	830 €
TSTAT	- Termostato interno - Permite proteger el equipo para funcionar con temperatura mínima de 15°C - Apto para toda la gama	39000TSTAT	80 €
TEV*	- Válvula de expansión termostática - Permite aumentar el rango de funcionamiento en temperatura de 22 hasta +42°C - Para la gama DRY 300 y DRY 500. De serie en la gama DRY 400	3900000TEV	364 €
V4V*	- Válvula de cuatro vías para inversión de ciclo y modo desescarche por HOT GAS - Permite aumentar el rango de funcionamiento en temperatura de 5 hasta 35°C - Para la gama DRY 300 y DRY 500	3900000V4V	546 €
MICROLIGHT	- Testigo de funcionamiento en función de la HR mediante iluminación multi-LED a tres colores - Ilumina la parte superior trasera del deshumidificador en rojo (HR alta), azul (HR baja) y verde (HR correcta) - Apto para toda la gama	39MICROLIG	209 €
DRY 300 S	- Carro con ruedas para soportación de la unidad a suelo. - Sólo para DRY 300 y DRY 400	39KDTRY300	332 €
DRY 500 S	- Carro con ruedas para soportación de la unidad a suelo. - Sólo para DRY 500	39CRDRY500	375 €
WCONS	- Soporte a pared - Compuesto por dos escuadras de gran resistencia - Sólo para DRY 800 y 1200	39000WCONS	189 €
Bat. Eléctrica	- Batería eléctrica 2 Kw DRY 300-400-500	39DRYRES02	717 €
	- Batería eléctrica 2,5 Kw DRY 800-1200	39DRYRES25	803 €

\* Accesorios para montaje en fábrica, PLAZO DE ENTREGA ESTIMADO: 3/4 SEMANAS. Resto de accesorios: 1/2 SEMANAS

Potencia de las baterías LPHW con distintas temperaturas de agua, temperatura ambiente de 30°C:

Modelo	90/70°C	80/60°C	70/50°C	55/45°C	45/35°C
LPHW 300	2000 W	1516 W	1050 W	660 W	264 W
LPHW 500	4000 W	3032 W	2010 W	1320 W	528 W
LPHW 800	3250 W	2462 W	1710 W	1073 W	429 W

## 3.2. Deshumidificadores residenciales y comerciales TECNADRY Serie BLACK MIRROR

Deshumidificadores TECNADRY tipo consola Serie BLACK MIRROR, ambientes domésticos, locales comerciales, museos, almacenes, archivos., etc.

Los deshumidificadores TECNADRY Serie BLACK MIRROR funcionan como una bomba de calor: absorben el aire húmedo y pegajoso y lo convierten en aire seco y caliente, eliminando fácilmente la humedad que causa condensaciones y corrosión y evitando el moho, y el deterioro de los muebles y otros objetos de la habitación. Un perfecto aliado, capaz de trabajar independientemente en aplicaciones residenciales, y en bibliotecas, archivos, museos, etc., donde se necesite un aire seco.



### 1. Funcionamiento supersilencioso

Gracias a su nuevo diseño y a sus motores INVERTER DC, son ultrasilenciosos (tan solo 44-46 dB(A)), incluso menos que el sonido de la lluvia.

### 2. Consiga una confortable temperatura

La deshumidificación se mejora con una confortable salida de aire caliente:

Para conseguirlo, se dispone de una resistencia eléctrica de 2 o 3 kW, según el modelo, que viene instalada de serie.

### 3. Batería con tratamiento GOLD EPOXI

Hemos adoptado tratar nuestros deshumidificadores con bomba de calor, con el sistema GOLD EPOXY, por sus elevadas propiedades anti-corrosivas, para asegurarnos de una larga vida sin corrosión, en los ambientes más desfavorables

### 4. Con gas ecológico R-32

En TECNNA, nos preocupa el medio ambiente, por eso nuestras unidades utilizan gas ecológico R-32, que es un gas con un menor impacto sobre el medio ambiente



## Tarifa de precios deshumidificadores para locales TECNADRY Serie BLACK MIRROR

MODELO		BLACK MIRROR 53	BLACK MIRROR 84	BLACK MIRROR 108
Código		39000BM053	39000BM084	39000BM108
Capacidad Deshumidificación (30°C/H.R. 80%)	L./h.	2.2	3.5	4.5
Capacidad Deshumidificación (26°C/H.R. 60%)	L./h.	1.3	1.6	2.3
Capacidad Deshumidificación por día	L./día	31	40	60
Superficie máxima del local	m <sup>2</sup>	39	60	95
Caudal de aire	m <sup>3</sup> /h.	400	800	1200
Potencia de la resistencia eléctrica	kW.	2	3	3
Tipo de resistencia eléctrica	/		PTC	
Nivel Sonoro	dB(A)	44	44	46
Voltaje/Frecuencia	/	220-240V~/50Hz		
Potencia nominal	kW.	0.9	1.1	1.95
Intensidad de funcionamiento	A	4.0	5.0	8.8
Potencia máxima (sin la resistencia)	kW.	1	1.3	2.3
Intensidad Máxima	A	4.3	5.85	10
Humedad relativa	%R.H.	40-90	40-90	40-90
Temperatura de funcionamiento	°C	10-32		
Dimensiones(L/W/H)	mm.	1295/202/647	1495/202/647	1695/202/647
Tipo de Refrigerante	/	R32		
Diametro de la tubería de condensación	mm.	16	16	16
PRECIO (IVA no incluido)	€	2.374 €	2.828 €	3.212 €

PRODUCTO EN STOCK

“Juntarse es un comienzo,  
permanecer unidos un progreso,  
trabajar en equipo es un éxito”





1. Calderas eléctricas	202
2. Bombas de calor para ACS (Aeroterminia)	204
3. Termoacumuladores a gas de gran capacidad	205
4. Calentadores eléctricos instantáneos de agua TECNA CLAGE	208
5. Acumuladores para agua caliente sanitaria (ACS)	211
6. Interacumuladores vitrificados	213
7. Paneles solares Discoterm / Discosol	219

Ahorro y confort a su medida

# 1. Calderas eléctricas

La caldera eléctrica mural **TECNA AIRELEC GIALIX** combina la regulación electrónica más efectiva con la calidad excepcional del cuerpo de calentamiento en fundición de acero al carbono (garantiza una temperatura del agua perfectamente regular y permite a esta caldera de ser muy compacta).

Esta caldera eléctrica está concebida para todo tipo de instalaciones (**calefacción central, apoyo a energías renovables ó bombas de calor y geotermia**) tanto en viviendas de nueva construcción como para rehabilitación.



## CARACTERÍSTICAS GENERALES

- De 3 a 196 Kw. para uso doméstico, comercial e industrial.
- **Monofásicas hasta 18 Kw.**
- Para calefacción y ACS
- **Muy silenciosas y de bajo consumo** gracias a su **REGULACIÓN ELECTRÓNICA MODULANTE**
- Cuerpo de calentamiento en fundición de **acero al carbono.**
- **Dimensiones reducidas**, para las nuevas viviendas ecológicas, y para renovación de viejas calderas de alto consumo
- **La solución perfecta** de apoyo y ayuda a las **ENERGÍAS RENOVABLES**
- Instalación simple y económica.

## VENTAJAS

- No se necesita ni depósito ni tuberías de distribución del combustible
- No hay malos olores.
- No hay polución con gases nocivos como CO/CO<sub>2</sub>/NOx.
- No necesita chimenea ni extractores
- No necesita grandes trabajos para su instalación.

## Algunos ejemplos de instalación con caldera eléctrica

Complemento o apoyo de la instalación de captadores solares:

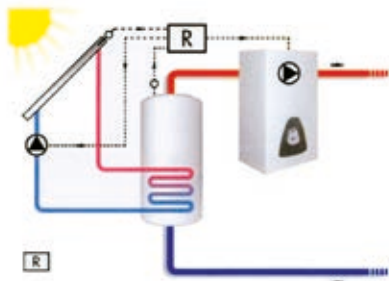

Instalación 1 circuito sólo calefacción:

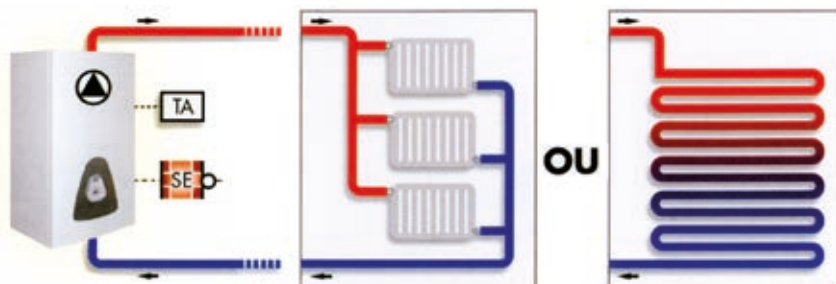

Complemento o relevo de una bomba de calor:

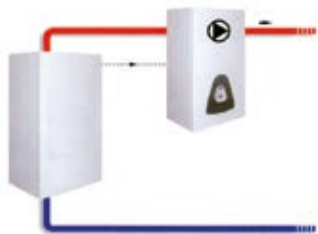

Instalación mixta: agua caliente sanitaria y 1 circuito de calefacción

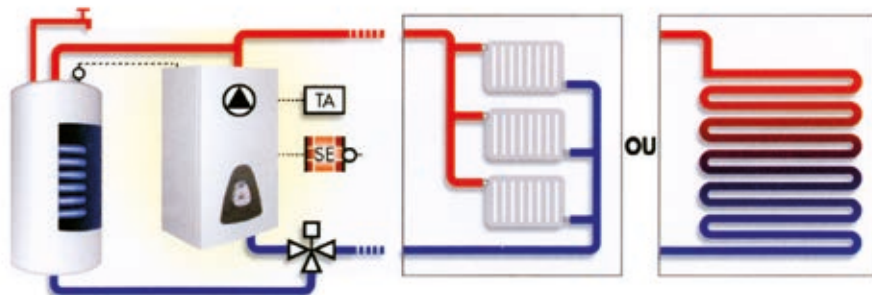

Como relevo de una caldera de leña:

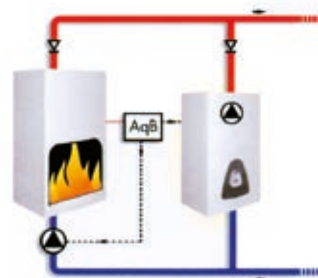

## Tarifa de precios Calderas Eléctricas TECNA AIRELEC GIALIX

Modelo	Tensión (V)	Potencia (kW.)	Dimensiones mm.	Código	Precio
<b>MODELO MT+ Cuerpo de la caldera de fundición. Con un circuito de ACS</b>					
<b>Gialix 6 MT+ 132634 (5 L.)</b>	Mono 230V	2 - 6 kW.	340 x 500 x 280	580A132634	<b>2.109 €</b>
<b>Gialix 12 MT+ 132633 (8 L.)</b>	Mono 230V	2 - 12 kW.	340 x 500 x 280	580A132633	<b>2.704 €</b>
<b>Gialix 12 MT+ 132638 (8 L.)</b>	Trifá. 400V	2 - 12 kW.	340 x 500 x 280	580A132638	<b>2.704 €</b>
<b>Gialix 16 MT+ 132639 (8 L.)</b>	Trifá. 400V	2,7 - 16 kW.	340 x 500 x 280	580A132639	<b>2.927 €</b>
<b>Gialix 24 MA+ 132616 (8 L.)</b>	Trifá. 400V	4 - 24 kW.	405 x 620 x 280	580A132616	<b>4.290 €</b>
<b>MODELO MA Cuerpo de la caldera de acero. Con un circuito de calefacción y un circuito de ACS</b>					
<b>Gialix 36 MA 131417</b>	Trifá. 400V	26 - 36 kW.	460 x 740 x 280	5800131417	<b>4.381 €</b>
<b>Gialix 48 MA 131418</b>	Trifá. 400V	32 - 48 kW.	460 x 740 x 280	5800131418	<b>4.107 €</b>
<b>Gialix 72 MA 131419</b>	Trifá. 400V	48 - 72 kW.	460 x 740 x 280	5800131419	<b>4.589 €</b>
<b>Gialix 120 MA 131420</b>	Trifá. 400V	96 - 120 kW.	570 x 740 x 350	5800131420	<b>6.999 €</b>
<b>Gialix 196 MA 131423</b>	Trifá. 400V	140 - 196 kW.	630 x 740 x 400	5800131423	<b>10.800 €</b>

Para potencias mayores pueden instalarse 2 o más calderas en cascada.

Se suministran con vaso de expansión de 5 litros en el modelo 6 MT, y 8 litros en los modelos 12 a 24.

Se incluye bomba de circulación en los modelos 6 a 24.

No se incluyen vaso de expansión ni bomba de agua en los modelos 36 a 196.

Sonda exterior y sonda sanitaria no suministradas en modelos MA (opcional)

Todas las calderas se suministran conectadas a la potencia máxima y equipadas con un aquastato de seguridad a 110°C y un aquastato a 65°C.

**PLAZO DE ENTREGA ESTIMADO: 3 SEMANAS**

Accesorios opcionales			
Modelo	Producto	Código	Precio
TA	Termostato ambiente	5800710043	<b>66 €</b>
TH	Termostato programador	5800710044	<b>421 €</b>
TH	Termostato ambiente por radiofrecuencia	5800710172	<b>428 €</b>
Sonda ACS + sonda exterior	Sonda exterior para Gialix MA	580A691130	<b>146 €</b>
Válvula de 3 vías ( Calefacción + ACS)	Para Thorix EVOLUTION (preveer 1 sonda por circuito)	5800770001	<b>345 €</b>

Además de calefacción, la serie MA puede suministrar Agua Caliente Sanitaria (ACS), con la ayuda de un depósito acumulador con serpentín, o mejor todavía para más economía se aconseja producir el Agua Caliente Sanitaria por medio de un calentador termodinámico (bomba de calor por aerotermia).

**PLAZO DE ENTREGA ESTIMADO: 3 SEMANAS**

## 2. Bombas de calor para ACS ( AEROTERMIA)

### 2.1. Bomba de calor para ACS TECNA IMAT modelo ANTARES

Los calentadores de agua murales se renuevan cambiando materiales y acabados, aún siendo fiel a la tradición. **ANTARES** es la solución cilíndrica que se adapta a muchas situaciones, manteniendo la funcionalidad de alto de gama.

La utilización mural en ambientes con temperatura positiva se distingue por sus excelentes prestaciones de ahorro energético que lo posicionan en la clase A+ según la clasificación ErP en vigor desde 2017.



Antares

Serie Antares, tipo murales cilíndricos						
Tamaño	Litros	Características	Potencia térmica (W.)	Dimensiones mm.	Código	Precio
90/C	90	Cilíndricas	1000	Ø 500 x 1380	752A00090C	1.328 €

PRODUCTO EN STOCK



Mizar

### 2.2. Bomba de calor para ACS TECNA IMAT modelo MIZAR

La serie **MIZAR** es la línea de calentadores de agua cilíndricos para instalación en suelo. Caracterizada de un diseño distintivo, responde con sus versiones a las diversas exigencias de funcionamiento y conexión a la red, gracias también a su serpentín adicional disponible en las versiones S y SB.

La serie está compuesta del **modelo M**, específica para instalaciones a temperatura ambiente, mientras que para zonas climáticas más severas está disponible la **serie L**. Para la exigencia de potencias más elevadas en condiciones climáticas más adversas es posible elegir el **modelo H**, con prestaciones al máximo de las posibilidades.

Serie Mizar, tipo de suelo						
Tamaño	Litros	Características	Potencia térmica (W.)	Dimensiones mm.	Código	Precio
160/M	160	Sin intercambiador interior	1600	Ø600 x 1504	752M00160M	1.808 €
260/M	260	Sin intercambiador interior	1600	Ø600 x 2000	752M00260M	1.897 €
260/MS	260	Con un intercambiador interior	1600	Ø600 x 2000	752M0260MS	2.087 €

PRODUCTO EN STOCK



### 3. Termoacumuladores a gas de gran capacidad

De la mano de uno de los mayores fabricantes a nivel europeo, nuestros termoacumuladores a gas de gran capacidad TECNA SECURITY son perfectos para aquellas instalaciones que requieren de una gran demanda de agua caliente de forma muy rápida en momentos muy puntuales.

Su uso es ideal en peluquerías, saunas, gimnasios, polideportivos, escuelas, campings, restaurantes, hoteles y todas aquellas áreas industriales que necesiten agua abundante durante todo el día.

- Cámara de combustión sellada
- Chimenea asistida por ventilador
- Tanque revestido de vidrio (con protección de ánodo de magnesio contra la corrosión)
- Encendido electrónico automático con detección de llama por ionización
- Termostato ajustable y termostato de seguridad de sobrecalentamiento
- Quemador de acero inoxidable multigas (GN o propano)
- Alta eficiencia
- Instalación en la pared
- Campana extractora ajustable para una fácil instalación de la chimenea
- Varias opciones de conducto (concéntrico horizontal o vertical, pared simple)



#### 3.1. Termoacumuladores a gas de cámara estanca

##### 3.1.A. Modelo de uso residencial SECURITY SX

##### Tarifa de precios termoacumuladores estancos a gas SECURITY SX

Características	Modelo	SX080	SX120
Potencia entrada (bruta)	kW.	5,0	5,0
Potencia salida (neta)	kW.	4,5	4,3
Eficiencia	%	91%	86%
Capacidad	lt	75	115
Peso vacío	kg.	52	57
Peso lleno	kg.	127	172
Emisión de Nox	ppm.	15	14
Emisión de Nox	mg/kWh.	26	25
Nivel de potencia sonora	dB(A)	45	45
Clase de eficiencia energética		B	B
Perfil de carga		M	L
Caudal de recuperación - $\Delta T=25^{\circ}C^*$	l/h	157	148
Caudal de recuperación - $\Delta T=50^{\circ}C^*$	l/h	78	74
Tiempo de calentamiento - $\Delta T= 25^{\circ}C^*$	min.	29	47
Tiempo de calentamiento - $\Delta T= 50^{\circ}C^*$	min.	58	93
Capacidad de vaciado inmediato - $\Delta T=25^{\circ}C^*$	l	180	276
Capacidad de vaciado inmediato - $\Delta T=50^{\circ}C^*$	l	90	138
Consumo de gas (G20 - metano)	mc/h.	0,52	0,52
Consumo de gas (G31 - propano)	kg/h.	0,39	0,39
Alimentación	V/Hz/w	230V / 50Hz / 26	230V / 50Hz / 26
Presión máxima de trabajo	kPa (bar)	600 (6)	600 (6)
Dimensiones	(LxPxH) mm.	460 x 477 x 1073	460 x 477 x 1432
Embalaje	(LxPxH) kg/cm.	58 / 530x530x1120	63 / 530 x 530 x 1490
Referencia		530SXSTY80	530SXSTY120
<b>PRECIO</b>	<b>€</b>	<b>1.948 €</b>	<b>2.435 €</b>

$\Delta T$  acumulación  $70^{\circ}C$  -  $\Delta T$  agua fría  $10^{\circ}C$

Todos los acumuladores incluyen kit de propano. PRODUCTO EN STOCK

##### Kits de chimenea de salida de humos para termoacumuladores SECURITY SX

MODELO	Ø mm	Descripción	Contenido Incluye codos y caperuzas	Referencia	Precio
ASKITSO	38/60	Horizontal coaxial	Longitud 1000 mm.	530ASKITSO	109 €
ASKITSS	38/60	Horizontal desdoblado	Longitud 1000 mm.	530ASKITSS	166 €
ASKITSV	38/60	Vertical coaxial	Longitud 1000 mm.	530ASKITSV	298 €



Kit de descarga coaxial horizontal  
Código: ASKITSO  
Longitud máx.: 3 m. sin cambios de dirección.  
1 m. menos por cada codo a  $90^{\circ}$



Kit de descarga coaxial horizontal desdoblado  
Código: ASKITSS  
Longitud máx.: 6 m. asp. + 6 m. Sin cambios de dirección.  
1 m. menos por cada codo a  $90^{\circ}$



Kit de descarga coaxial vertical  
Código: ASKITSV  
Longitud máx.: 2 m. sin cambios de dirección

**IMPORTANTE** : Se recomienda pedir junto con el acumulador el kit necesario según tipo de instalación.

**PLAZO DE ENTREGA: PRODUCTO EN STOCK EN LOS TERMOACUMULADORES Y KIT DE CHIMENEA.**

### 3.1.B. Modelo de uso industrial SECURITY SX NOX



#### Tarifa de precios termoacumuladores estancos a gas SECURITY SX NOX

Características	Modelo	SX160 *	SX220 *	SX300 *	SX400 *	SX600	SX800
Potencia entrada (bruta)	kW.	13,0	22,0	23,0	23,0	23,0	23,0
Potencia salida (neta)	kW.	12,0	20,0	20,7	21,6	21,2	21,4
Eficiencia	%	93%	91%	90%	94%	92%	93%
Capacidad	lt	155	220	300	400	585	740
Peso vacío	Kg.	120	175	208	245	248	303
Peso lleno	Kg.	275	395	508	645	833	1043
Emisión de Nox	ppm.	31	28	28	17	13	16
Emisión de Nox	mg/kW/h.	55	50	50	30	24	28
Nivel de potencia sonora	dB(A)	51	51	51	51	51	51
Clase de eficiencia energética		B	B	B	B	B	B
Perfil de carga		XL	XXL	XXL	XXL	XXL	XXL
Caudal de recuperación - $\Delta T=25^{\circ}C^*$	l/h.	420	690	710	740	730	740
Caudal de recuperación - $\Delta T=50^{\circ}C^*$	l/h.	210	340	360	370	360	370
Tiempo de calentamiento - $\Delta T= 25^{\circ}C^*$	min.	22	19	25	32	48	60
Tiempo de calentamiento - $\Delta T= 50^{\circ}C^*$	min.	45	38	51	65	96	121
Capacidad de vaciado inmediato - $\Delta T=25^{\circ}C^*$	l.	372	528	720	960	1.404	1.776
Capacidad de vaciado inmediato - $\Delta T=50^{\circ}C^*$	l.	186	264	360	480	702	888
Consumo de gas (G20 - metano)	mc/h.	1,4	2,3	2,4	2,4	2,4	2,4
Consumo de gas (G31 - propano)	Kg/h.	1,0	1,7	1,8	1,8	1,8	1,8
Alimentación	V/Hz/W.	230V/50Hz/51w	230V/50Hz/51w	230V/50Hz/51w	230V/50Hz/51w	230V/50Hz/51w	230V/50Hz/51w
Presión máxima de trabajo	kPa. (bar)	600 (6)	600 (6)	600 (6)	600 (6)	600 (6)	600 (6)
Dimensiones	mm. (LxPxH)	520x520x1955	720 x 720 x 1560	720 x 720 x 1912	720 x 720 x 2275	920 x 920 x 1950	920 x 920 x 2100
Embalaje en dos piezas (módulo de acumulación + cubierta)	kg./cm (LxPxH)	6 + 132 580x580x1850 460x460x230	9 + 183 780 x 780 x 1410 670 x 670 x 260	9 + 219 780 x 780 x 1760 670 x 670 x 260	9 + 259 780 x 780 x 2110 670 x 670 x 260	9 + 261 980 x 980 x 1800 670 x 670 x 260	9 + 319 980 x 980 x 2110 670 x 670 x 260
Código		53SXSTY160	53SXSTY220	53SXSTY300	53SXSTY400	53SXSTY600	53SXSTY800
PRECIO	€	3.884 €	5.179 €	5.844 €	6.582 €	8.050 €	9.656 €

**IMPORTANTE :** Se recomienda pedir junto con el acumulador el kit necesario según tipo de instalación

#### Kits de chimenea de salida de humos para termoacumuladores SECURITY SX NOX

Modelo	Ø mm	Descripción	Contenido Incluye codos y caperuzas	Referencia	Precio
AKIT21	60/100	Horizontal coaxial	Longitud 1000 mm.	5300AKIT21	167 €
AKIT22	80/80	Horizontal desdoblado	Longitud 1000 mm.	5300AKIT22	239 €
AKIT23	60/100	Vertical coaxial	Longitud 1000 mm.	5300AKIT23	320 €
AKIT24	80/125	Vertical coaxial	Longitud 1000 mm.	5300AKIT24	365 €
AKIT25	80/80	Horizontal simple pared	Longitud 1000 mm.	5300AKIT25	243 €
AKIT26	80/130	Vertical doble pared	Longitud 1000 mm.	5300AKIT26	365 €

**IMPORTANTE :** Se recomienda pedir junto con el acumulador el kit necesario según tipo de instalación.



#### Kit de descarga coaxial Horizontal

Código: AKIT21  
Diámetro: 60/100  
Longitud máx.: 3 m.  
Sin cambios de dirección.  
1 m. menos por cada codo a 90°



#### Kit de descarga desdoblado Horizontal

Código: AKIT22  
Diámetro: 80/80  
Longitud máx.: 6 m. asp.+ 6 m.  
Sin cambios de dirección.  
1 m. menos por cada codo a 90°



#### Kit de descarga coaxial Vertical

Código: AKIT23  
Diámetro 60/100  
Longitud máx.: 2 m.  
sin cambios de dirección.



#### Kit de descarga vertical coaxial

Código: AKIT24  
Diámetro: 80/125  
Min vertical 1 m. Max 6 m.  
Min Horizontal 0, max 1 m.



#### Kit de descarga Horizontal-

Código: AKIT25  
Diámetro: 80/125  
Acero inoxidable  
Long. Min 1m, Max 6m.  
sin cambios de dirección.



#### Kit de descarga vertical

Código: AKIT26  
Diámetro: 80/125  
Interior acero inoxidable  
Exterior Aluminio negro pintado.  
Aislamiento lana de roca  
Horiz. Min 1 m  
Max. 6 m  
Vertical Min 1 m.  
Max. 5 m.  
Sin cambios de dirección.

\* PRODUCTO EN STOCK. RESTO DE MODELOS: PLAZO DE ENTREGA ESTIMADO 3 SEMANAS

## 3.2. Termoacumuladores a gas de cámara abierta

Tiro de humos natural.

- Tanque vitrificado (con protección de ánodo de magnesio contra la corrosión)
- Encendido electrónico automático con detección de llama por ionización.
- Quemador atmosférico multi-Gas de acero inoxidable (Gas Natural o propano) de pie
- Ø 120 brida de inspección y limpieza.
- Aislamiento de 50 mm de espesor en poliuretano expandido con celdas cerradas.
- termostato de límite de seguridad (temperatura máxima de la combustión) de serie en todos los modelos
- Configurado de fábrica para gas natural. Está disponible un kit de conversión a propano.



Características	Modelo	TX160	TX220	TX300	TX400	TX600	TX800
Potencia térmica (bruta)	kW.	12,0	23,0	24,0	24,0	27,0	28,0
Potencia térmica (neta)	kW.	12,1	19,8	20,4	21,4	25,4	26,3
Eficiencia	%	84%	86%	85%	89%	86%	90%
Capacidad	lt.	155	220	300	400	580	740
Peso vacío	Kg.	118	173	206	243	246	301
Peso lleno	Kg.	278	393	506	643	831	1041
Emisión de Nox	ppm.	26	15	16	20	21	21
Emisión de Nox	mg/kW/h.	47	26	29	36	37	37
Nivel de potencia sonora	dB(A)	53	53	53	53	53	53
Clase de eficiencia energética		C	C	C	C	C	C
Perfil sanitario		XL	XXL	XXL	XXL	XXL	XXL
Caudal de recuperación - ΔT=25°C*	l/h.	416	680	702	735	873	905
Caudal de recuperación - ΔT=50°C*	l/h.	208	340	351	367	437	453
Tiempo de calentamiento - ΔT= 25°C*	min.	23	19	26	33	40	49
Tiempo de calentamiento - ΔT= 50°C*	min.	46	39	51	65	80	98
Capacidad de vaciado inmediato -ΔT=25°C*	l.	384	528	720	960	1.404	1.776
Capacidad de vaciado inmediato -ΔT=50°C*	l.	192	264	360	480	702	888
Consumo de gas (G20 - metano)	mc/h.	1,4	2,4	2,5	2,5	2,8	2,9
Consumo de gas (G31 - propano)	Kg/h.	1,0	1,8	1,9	1,9	2,1	2,2
Alimentación	V/Hz/W.	230V/50Hz/10W	230V/50Hz/10W	230V/50Hz/10W	230V/50Hz/10W	230V/50Hz/10W	230V/50Hz/51W
Presión máxima de trabajo	kPa. (bar)	600 (6)	600 (6)	600 (6)	600 (6)	600 (6)	600 (6)
Dimensiones	mm. (LxPxH)	520 x 520 x 1955	720 x 720 x 1546	720 x 720 x 1896	720 x 720 x 2246	920 x 920 x 1911	920 x 920 x 2061
Embalaje en dos piezas (módulo de acumulación + cubierta)	Kg./cm (LxPxH)	5 + 132 400 x 400 x 230 580 x 580 x 1850	6 + 184 630 x 630 x 220 780 x 780 x 1410	6 + 220 630 x 630 x 220 780 x 780 x 1760	6 + 260 630 x 630 x 220 780 x 780 x 2110	6 + 261 630 x 630 x 220 980 x 980 x 1800	6 + 261 630 x 630 x 220 980 x 980 x 2110
Código		53TXSTY160	53TXSTY220	53TXSTY300	53TXSTY400	53TXSTY600	53TXSTY800
PRECIO	€	2.686 €	3.674 €	4.265 €	5.022 €	6.165 €	7.460 €

\* ΔT acumulación 70 °C - ΔT agua fría 10 °C\*

PLAZO DE ENTREGA ESTIMADO: 3 SEMANAS.

### Dimensiones

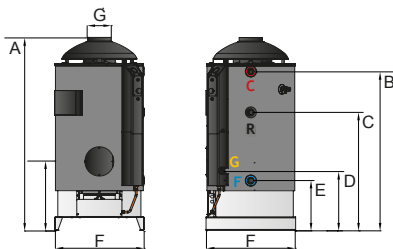

Modelo	TX 160	TX 600	TX 800
A	2038	1911	2260
B	738	1637	1987
C	-	1019	1019
D	343	468	462
E	520	1 1/4	1 1/4
F	520	920	920
G	127,4	186	186

Modelo	TX 220	TX 300	TX 400
A	1278	1628	1978
B	952	949	952
C	467	467	467
D	404	401	404
E	1 1/4	1 1/4	1 1/4
F	720	720	720
G	554	554	554
H	1137	1137	1137

Modelo	TX 160	TX 220	TX 300	TX 400	TX 600	TX 800
C Salida agua caliente	3/4	1 1/4	1 1/4	1 1/4	1 1/4	1 1/4
R Recirculación	3/4	1 1/4	1 1/4	1 1/4	1 1/4	1 1/4
F Entrada agua fría	3/4	1 1/4	1 1/4	1 1/4	1 1/4	1 1/4
G Entrada gas	1/2	1/2	1/2	1/2	1/2	1/2

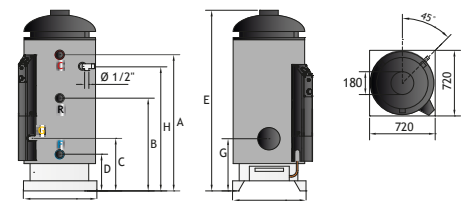

## 4. Calentadores eléctricos instantáneos de agua TECNA CLAGE

Los **calentadores de agua instantáneos** son una solución de **ahorro energético**. El agua no se precalienta y almacena, sino que sólo se calienta cuando es necesario: directamente en el grifo.

Con este tipo de solución no sólo se consigue ahorrar agua y energía, sino también espacio.

Debido a sus pequeñas dimensiones, los calentadores están indicados para uso residencial, para pequeños lavabos y también en el sector comercial e industrial, principalmente para instalaciones trifásicas.

TECNA presenta su gama más completa de calentadores instantáneos de agua controlados electrónicamente **CLAGE**, modelos MCX, MBH, CEX-U, DSX-TOUCH, DEX y DBX, que permiten un calentamiento inmediato del agua con indicador LCD para la regulación precisa de la temperatura del agua entre 20° y 60°C, con pantalla táctil y control remoto o pantalla LCD para visualización de la temperatura.



### DSX

Lavabo  
Ducha  
Bañera  
Fregadero

### MCX

Lavabo  
Cocina pequeña  
Hospitales  
Centros comerciales

### CEX

Lavabo  
Doble lavabo  
Ducha  
Fregadero

### CFX-U

Lavabo  
Doble lavabo  
Fregadero

### MBH

Lavabos  
Cocina pequeña  
Hospitales  
Centros comerciales

### PRINCIPALES VENTAJAS:

- **Costes de funcionamiento más bajos:** ahorro de energía
- **Ahorro de espacio:** se pueden incluso esconder bajo lavabos y fregaderos
- **Control de temperatura deseada de manera instantánea:** bajo demanda en cualquier momento
- Especialmente indicados para duchas, lavabos y fregaderos en espacios comerciales e industriales en que se necesita un caudal de agua caliente instantáneo.

### Aplicaciones e instalaciones



Instalación de más 260 unidades CLAGE mod. CEX para el Hospital Hermanos Trias i Pujol (Barcelona)



Instalación de CLAGE MCX para lavabo

## Suministro central de agua caliente con altas pérdidas de energía

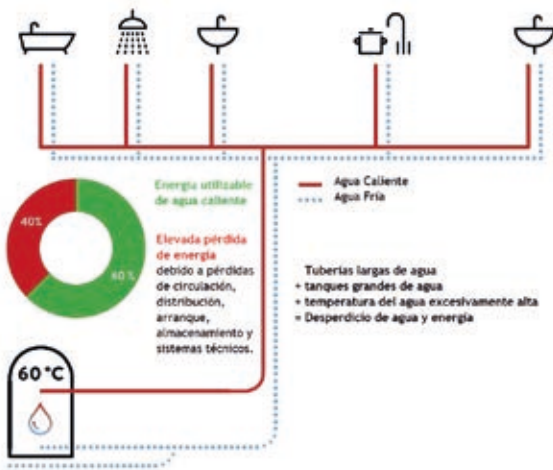

El acoplamiento del suministro de agua caliente al sistema de calefacción central sigue siendo muy común. El agua se calienta en un tanque central y luego se transporta a los diversos puntos de uso a través de un sistema de tubería adicional. Debido a los requisitos higiénicos, el agua debe precalentarse al menos a 60°C cuando debe ir a través de tuberías largas. Luego se reduce la temperatura mezclando agua fría en el grifo. Esto puede tener sentido en edificios antiguos con una alta demanda de calefacción, pero para renovaciones y edificios nuevos, que utilizan un rango de temperatura más bajo, el suministro, almacenamiento y transporte de agua caliente a 60°C conlleva a altas pérdidas de energía.

La “Asociación de Investigación de la Industria Energética” divide las pérdidas de energía en la preparación centralizada de agua caliente en pérdidas de circulación, distribución, puesta en marcha y almacenamiento. En una casa unifamiliar, estas pérdidas suman al menos el 49% de todas las necesidades de energía. Añadiéndolo

## Cantidades de energía para la preparación centralizada de agua caliente con circulación inteligente en días de trabajo (ejemplo).

	Instalación tipo 1	Instalación tipo 2	Instalación tipo 3
Energía útil de agua caliente [Wh/d]	4.280	8.500	34.000
Pérdidas de circulación [Wh/d]	570	3.000	12.000
Pérdidas de distribución [Wh/d]	27	50	180
Pérdidas de arranque [Wh/d]	110	160	730
Pérdidas de almacenamiento [Wh/d]	1.300	2.100	4.000
Pérdidas de sistemas técnicos [Wh/d]	890	2.200	10.500
Necesidad total de agua caliente [Wh/d]	7.177	16.010	61.410

## Suministro descentralizado de agua caliente, eficiente energéticamente

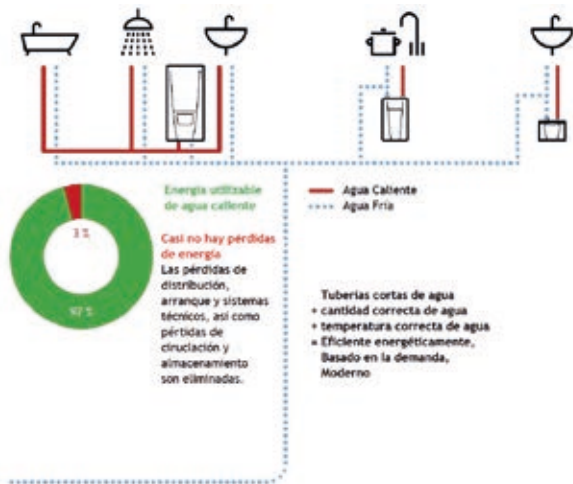

En sistemas descentralizados, el suministro de agua caliente está separado del sistema de calefacción. Los calentadores de agua eléctricos instantáneos cumplen las necesidades específicas para cada aplicación si se instalan directamente en los distintos puntos de uso. El agua caliente está disponible inmediatamente. Solo se calienta la cantidad de agua requerida. No se necesitan sistemas de tuberías adicionales. Tampoco se necesitan bombas de circulación ni tanques de agua caliente, lo que supone un ahorro en costes de instalación y operación. Las unidades pequeñas permiten una instalación “oculta” en los rincones de la pared o detrás de los paneles. El sistema de calefacción central ahora se puede ajustar con precisión a las necesidades del edificio y se puede apagar por completo durante el verano.

Se eliminan las pérdidas de circulación y almacenamiento, ya que el agua no se precalienta ni almacena en grandes cantidades. La distribución, el arranque y las pérdidas del sistema solo representan un 3% de las necesidades de energía. Según los últimos hallazgos de la “Asociación de Investigación de la Industria Energética”, el suministro descentralizado de agua caliente con calentadores de agua eléctricos instantáneos es un sistema de ahorro de energía altamente eficiente.

## Cantidades de energía para la preparación descentralizada de agua caliente en días de trabajo (ejemplo).

	Instalación tipo 1	Instalación tipo 2	Instalación tipo 3
Energía útil de agua caliente [Wh/d]	4.280	8.500	34.000
Pérdidas de distribución [Wh/d]	20	45	170
Pérdidas de arranque [Wh/d]	35	70	380
Pérdidas de sistemas técnicos [Wh/d]	70	210	580
Necesidad total de agua caliente [Wh/d]	4.405	8.825	33.130
Ahorro vs sistema centralizado [Wh/d]	2.772	7.185	26.280

## Datos generales del calentador de agua instantáneo

### Tabla de potencias a diferentes tensiones.

220 V	230 V	240 V	380 V	400 V	415 V
3.2 kW	3.5 kW	3.8 kW	12.2 kW	13.5 kW	14.5 kW
4.0 kW	4.4 kW	4.8 kW	16.2 kW	18.0 kW	19.4 kW
5.2 kW	5.7 kW	6.2 kW	19.0 kW	21.0 kW	22.6 kW
6.0 kW	6.6 kW	7.2 kW	21.6 kW	24.0 kW	25.8 kW
8.0 kW	8.8 kW	9.6 kW	24.4 kW	27.0 kW	29.0 kW

### Gráfico de rendimiento instantáneo

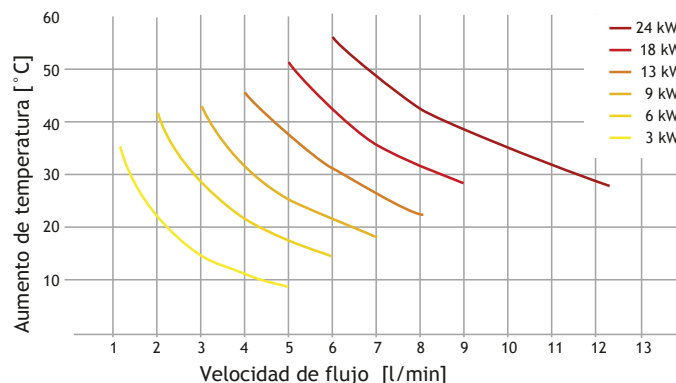

## Tarifa de precios de los calentadores de agua instantáneos CLAGE

MODELO	Clase Efic.energ.	Código	Caudal (L./min.)	Potencia kW. / V	Alt.xAnch.xFondo (cm.)	Precio
MCX6	A	720000MCX6	3,3	5.7 kW. /230V	13,5 x 18,6 x 8,7	423 €
MBH6	A	720000MBH6	3,3	5.7 kW. /230V	13,5 x 18,6 x 8,7	315 €
CEX9-U *	A	72000CEX9U	3,8 - 5	6.6-8.8 kW. /230V	29,4 x 17,7 x 10,8	454 €
CEX	A	7200000CEX	6,3 - 7,7	11-13.5 kW. /400V	29,4 x 17,7 x 10,8	459 €
CEX-U	A	720000CEXU	6,3 - 7,7	11-13.5 kW. /400V	29,4 x 17,7 x 10,8	459 €
CFX-U	A	720000CFXU	6,3 - 7,7	11-13.5 kW. /400V	29,4 x 17,7 x 10,8	578 €
DBX18 NEXT*	A	72000DBX18	10,3	18 kW. /400V	46,6 x 23,1 x 9,7	476 €
DBX21 NEXT	A	72000DBX21	12,0	21 kW. /400V	46,6 x 23,1 x 9,7	476 €
DBX24 NEXT	A	72000DBX24	13,8	24 kW. /400V	46,6 x 23,1 x 9,7	476 €
DEX12 NEXT*	A	72000DEX12	5,0 - 6,6	12 kW. /230V	46 x 23,1 x 9,7	864 €
DEX NEXT	A	7200000DEX	10,2 - 15,4	18-27 kW. /400V	46 x 23,1 x 9,7	864 €
DSX TOUCH	A	720000DSXT	10,2 - 15,4	18-27 kW. /400V	46 x 23,1 x 9,7	1.210 €

Caudal de Agua Caliente a  $\Delta T = 25K$

\*PRODUCTO EN STOCK

RESTO DE MODELOS: 3 SEMANAS

Controlador remoto FXS3 para calentadores serie C (3200-34027)

Referencia: 72000FXS3C

Precio Tarifa: 157 €

Controlador remoto FXS3 para calentadores serie D & M (3200-34020)

Referencia: 72000FXS3CDM

Precio Tarifa: 157 €



**MCX:** Controles de botón táctil con LED de colores para configurar la salida temperatura a 35°C, 38°C o máx. 45°C

**MBH:** La unidad se enciende automáticamente a máxima potencia al paso del agua.

**CEX:** Operación de teclado de sensor con indicador LED para un ajuste preciso de la temperatura entre 20°C y 60°C. Para temperaturas preestablecidas individuales, límite de temperatura de activación

**DBX:** La temperatura de salida se puede regular entre 30°C y 60°C en la unidad

**DEX:** Calentador de agua instantáneo E-comfort controlado electrónicamente con pantalla E-Paper y teclas de sensor

Temperaturas precisas entre 20°C y 60°C gracias al TEMPERATURE Control TTC hasta la potencia nominal total

**DSX TOUCH:** Ajuste de temperatura, definición de perfiles de temperatura individuales y visualización de valores de consumo a través de la pantalla táctil

Temperaturas siempre precisas entre 20°C y 60°C con TWIN ERATURE Control TTC® y control dinámico de caudal SERVOTRONIC®

## 5. Acumuladores para agua caliente sanitaria (ACS)

De la mano de uno de los mayores fabricantes a nivel europeo, los acumuladores para agua caliente (Buffer) **TECNA HEIZER ATV** se utilizan para el almacenamiento de agua caliente sanitaria (De 200 a 5.000 litros) y también pueden ser utilizados en conexión con un intercambiador de calor de placas.



### CARACTERÍSTICAS PRINCIPALES

- De 200 a 5.000 litros de capacidad.
- Protección catódica con ánodo de magnesio
- El tratamiento anticorrosivo se logra con vidrio opalino a 890 °C.
- El aislamiento es de poliuretano rígido para los modelos hasta 1.000 litros, y de poliuretano flexible para los modelos más grandes, mientras que el exterior está revestido de PVC.
- Brida de inspección en todos los modelos
- Termómetro estándar en los modelos hasta 1.000 litros
- Válvula de seguridad estándar en los modelos hasta 1.000 litros
- Soportes regulables en los modelos de hasta 500 litros
- Resistencias eléctricas 2 a 6 kW., klixon bajo petición.
- A petición, todos los modelos se pueden suministrar en versión horizontal.

\*\* La presión máxima de trabajo es de 10 bar para el tanque en los modelos hasta 1.000 litros (6 bar para los modelos más grandes), mientras que la temperatura máxima de acumulación es de 95°C.



Kit Resistencia eléctrica

### Tarifa de precios acumuladores para ACS TECNA HEIZER ATV

Modelo	Litros	Dimensiones en mm.										Ø Conexiones				Peso Kg.	Precio
		A	B	C	D	E	F	G	H	De	e	u	g	s			
ATV-2	200	130	210	440	/	680	865	/	1100	670	1"	3/4"	1"	1"	75	1.755 €	
ATV-3	300	130	210	440	820	920	1135	/	1360	670	1"	3/4"	1"	1"	95	2.017 €	
ATV-5	500	160	240	530	1210	1310	1650	/	1890	700	1"	3/4"	1"	1"	168	2.968 €	
ATV-8	800	250	360	650	1270	1330	1470	1750	2080	855	1"1/2	1"1/2	1"1/2	/	238	4.605 €	
ATV-10	1000	270	380	600	1105	1200	1290	1570	2000	1055	1"1/2	1"1/2	1"1/2	/	320	5.382 €	
ATV-15	1500	505	805	1105	1215	1345	1515	1815	2211	1100	2"	2"	1"1/4	1"1/4	200	5.164 €	
ATV-20	2000	495	795	1095	1505	1325	1805	2105	2531	1300	2"	2"	1"1/4	1"1/4	240	6.012 €	
ATV-25	2500	550	850	1150	1550	1490	1850	2150	2655	1400	2"1/2	2"1/2	1"1/4	1"1/4	275	6.528 €	
ATV-30	3000	550	850	1150	1750	1490	2050	2350	2820	1450	3"	3"	1"1/4	1"1/4	335	7.415 €	
ATV-40	4000	570	870	1170	1780	1510	2080	2380	2940	1600	3"	3"	1"1/4	1"1/4	460	9.435 €	
ATV-50	5000	585	885	1185	1785	1525	2085	2385	2930	1800	3"	3"	1"1/4	1"1/4	540	10.801 €	

Consultar plazo de entrega según modelo (plazos máximos de 2 semanas),

## Tarifa de precios resistencias eléctricas acumuladores TECNA HEIZER ATV

(Hasta 1.000 litros de capacidad)

Modelo	Código	Precio
Resistencia eléctrica 2 kW, monofásica 230 V, 1 ½"	7200BSFV2K	115 €
Resistencia eléctrica 3 kW, monofásica 230 V, 1 ½"	7200BSFV3K	155 €
Resistencia eléctrica 4,5 kW, trifásica 400 V, 1 ½" (termómetro digital incluido)	7200BSFV4K	485 €
Resistencia eléctrica 6 kW, trifásica 400 V, 1 ½" (termómetro digital incluido)	7200BSFV6K	517 €

\*Se aconseja montarlas en el acumulador durante el proceso de instalación y no antes.

\*Si se desea que venga montada de fábrica, SUPLEMENTO DE 30 €

### ATV-2 ÷ ATV-5

e	Entrada de agua fría 1"
f	Brida de inspección
g	Conexión libre 1"
m	Ánodo de magnesio 1" 1/4
r	Recirculación 3/4"
s	Descarga 1"
sd	Conexión sonda/termostato 1/2"
t	Termómetro
u	Salida de agua caliente 3/4"
z	Conexión resistencia eléctrica 1" 1/2

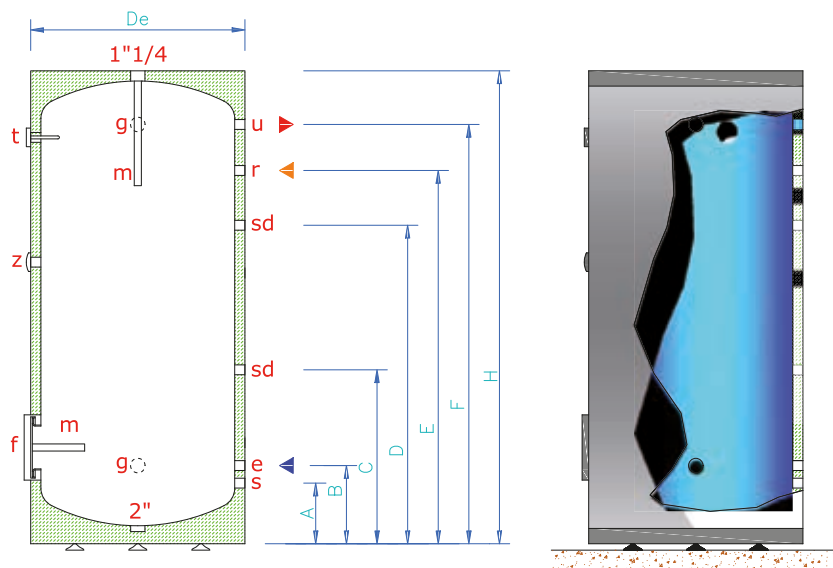

### ATV-8 ÷ ATV-10

e	Entrada de agua fría 1"
f	Brida de inspección
g	Conexión libre 1"
m	Ánodo de magnesio 1" 1/4
r	Recirculación 3/4"
s	Descarga 1"
sd	Conexión sonda/termostato 1/2"
t	Termómetro
u	Salida de agua caliente 3/4"
z	Conexión resistencia eléctrica 1" 1/2

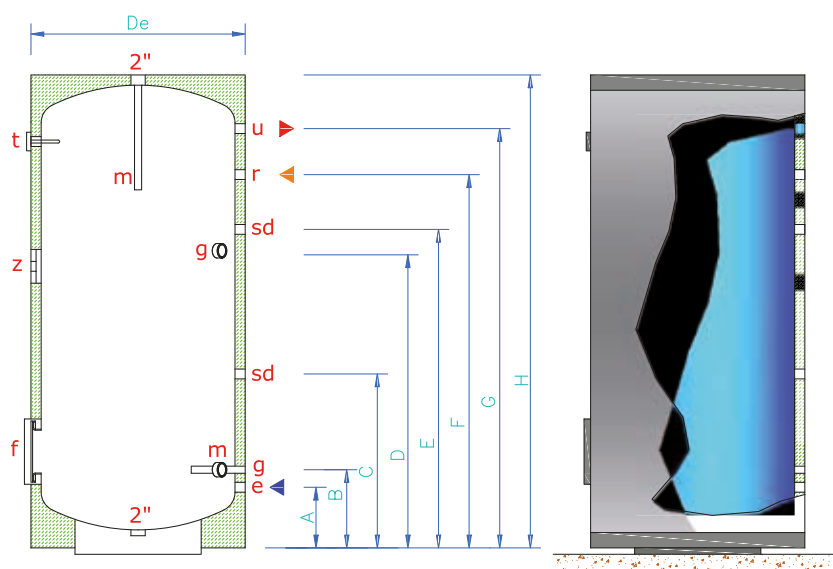



## 6. Interacumuladores vitrificados

### 6.1. Interacumuladores vitrificados con 1 serpentín fijo

De la mano de uno de los mayores fabricantes europeos, los Interacumuladores vitrificados con 1 serpentín fijo **TECNA HEIZER BSFV** ( De 200 a 5.000 litros de capacidad) se utilizan siempre que hay una necesidad para la producción rápida con acumulación de agua caliente sanitaria y para consumo.

El serpentín de alta eficiencia en la tubería de acero al carbono está envuelto en espiral, y se suelda en el interior del tanque, asegurando un alto intercambio de calor.



#### CARACTERÍSTICAS PRINCIPALES

- De 200 a 5.000 litros de capacidad.
- Protección catódica con ánodo de magnesio
- El tratamiento anticorrosivo se logra con vidrio opalino a 890 ° C.
- El aislamiento es de poliuretano rígido, mientras que el exterior está revestido de PVC.
- Todos los modelos están equipados con registro de inspección estándar, termómetro, sensor de ataque para la bobina, y válvula de seguridad.
- Soportes regulables en los modelos de hasta 500 litros
- Resistencias eléctricas 2 a 6 kW., klixon bajo petición.

\*\* La presión máxima de trabajo para el intercambiador de calor es de 16 bar, mientras que la temperatura máxima de la acumulación es de 95°C.



Kit Resistencia eléctrica

#### Tarifa de precios interacumuladores TECNA HEIZER BSFV

Modelo	Litros	Peso (kg)	Potencia* absorb. kW	Caudal continuo* l/h $\Delta T = 35^{\circ}C$	Temperatura máxima°C	Presión máxima depósito (bar)	Presión máxima del serpentín (bar)	Resistencia eléctrica opcional (kW.)	Precio
BSFV-2	200	84	44,8	1070	95	10	16	2 ÷ 6	1.470 €
BSFV-3	300	122	44,8	1070	95	10	16	2 ÷ 6	1.784 €
BSFV-5	500	195	64,0	1530	95	10	16	2 ÷ 6	2.884 €
BSFV-8	800	60	76,8	1840	95	10	16	2 ÷ 6	4.551 €
BSFV-10	1000	415	86,4	2210	95	10	16	2 ÷ 6	5.974 €
BSFV-15	1500	225	160	3930	95	10	16	2 ÷ 6	6.182 €
BSFV-20	2000	305	192	4715	95	10	16	2 ÷ 6	7.079 €
BSFV-25	2500	345	192	4715	95	10	16	2 ÷ 6	8.608 €
BSFV-30	3000	358	224	5500	95	10	16	2 ÷ 6	8.608 €

\* Temperatura primaria 80/70°C - Temperatura secundaria 10/45°C

Consultar plazo de entrega según modelo (plazos máximos de 2 semanas),

## Tarifa de precios resistencias eléctricas interacumuladores vitrificados con 1 serpentín fijo TECNA HEIZER BSFV

(Hasta 1.000 litros de capacidad)

Modelo	Código	Precio
Resistencia eléctrica 2 kW, monofásica 230 V, 1 1/2"	7200BSFV2K	115 €
Resistencia eléctrica 3 kW, monofásica 230 V, 1 1/2"	7200BSFV3K	155 €
Resistencia eléctrica 4,5 kW, trifásica 400 V, 1 1/2" (termómetro digital incluido)	7200BSFV4K	485 €
Resistencia eléctrica 6 kW, trifásica 400 V, 1 1/2" (termómetro digital incluido)	7200BSFV6K	517 €

\*Se aconseja montarlas en el acumulador durante el proceso de instalación y no antes.

\*Si se desea que venga montada de fábrica, SUPLEMENTO DE 30 €

### BSFV-2 ÷ BSFV-5

es	Entrada al intercambiador
us	Salida del intercambiador
e	Entrada de agua fría
u	Salida de agua fría
r	Recirculación 3/4"
z	Conexión resistencia eléctrica. 1" 1/2
t	Termómetro
m	Ánodo de magnesio 1" 1/4
f	Brida de inspección
sd	Conexión sonda 1/2"

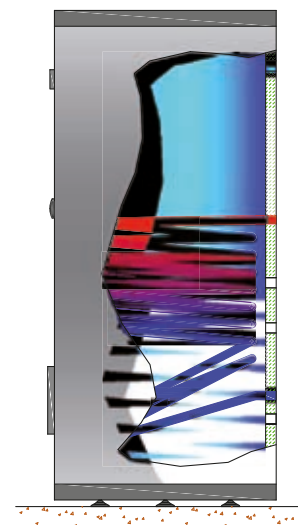
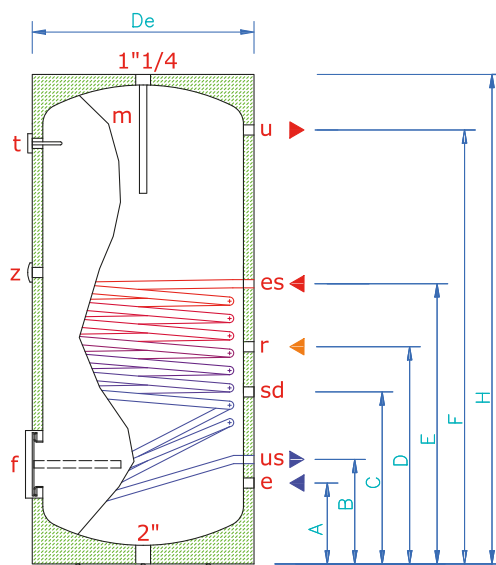

### BSFV-8 ÷ BSFV-10

es	Entrada al intercambiador
us	Salida del intercambiador
e	Entrada de agua fría
u	Salida de agua fría
r	Recirculación 3/4"
z	Conexión resistencia eléctrica. 1" 1/2
t	Termómetro
m	Ánodo de magnesio 1" 1/4
f	Brida de inspección
sd	Conexión sonda 1/2"

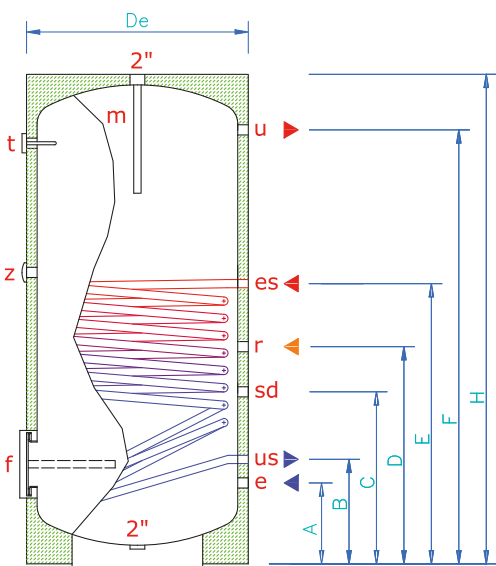

## DIMENSIONES

Modelo	Litros	Dimensiones en mm									
		A	B	C	D	E	F	H	De	e-u	es-us
BSFV-2	200	210	290	435	680	790	860	1100	670	1"	1"
BSFV-3	300	210	290	435	650	750	1135	1360	670	1"	1"
BSFV-4	400	240	320	570	770	870	1420	1660	700	1"	1"
BSFV-5	500	240	320	530	850	970	1650	1890	700	1"	1"
BSFV-8	800	350	430	600	910	1030	1770	2140	855	1"	1"
BSFV-10	1000	370	450	600	750	1000	1590	1900	1055	1"	1"
BSFV-15	1500	385	905	1065	1105	1535	1685	2120	1200	1"1/2	1"1/2
BSFV-20	2000	400	1075	1160	1275	1850	2000	2450	1300	2"	2"
BSFV-25	2500	555	1155	1155	1555	1945	2155	2635	1400	3"	2"
BSFV-30	3000	555	1225	1275	1625	2025	2295	2810	1450	3"	2"
BSFV-40	4000	555	1370	1275	1570	2160	2370	2900	1600	3"	2"
BSFV-50	5000	600	1400	1320	1600	2205	2400	2960	1800	3"	2"

## 6.2. Interacumuladores vitrificados con doble serpentín fijo

De la mano de uno de los mayores fabricantes europeos, los Interacumuladores vitrificados con DOBLE SERPENTÍN fijo **TECNA HEIZER BSFV-I** se utilizan siempre que hay una necesidad para la producción rápida con acumulación de agua caliente sanitaria para consumo.

El **doble serpentín de alta eficiencia** en la tubería de acero al carbono está envuelto en espiral, y se suelda en el interior del tanque, asegurando un alto intercambio de calor. Al ser doble se puede conectar tanto al circuito de calefacción como al solar.



### CARACTERÍSTICAS PRINCIPALES

- De 200 a 5.000 litros de capacidad.
- Protección catódica con ánodo de magnesio
- El tratamiento anticorrosivo se logra con vidrio opalino a 890 °C.
- El aislamiento es de poliuretano rígido, mientras que el exterior está revestido de PVC.
- Todos los modelos están equipados con registro de inspección estándar, termómetro, sensor de ataque para la bobina, y válvula de seguridad.
- Soportes regulables en los modelos de hasta 500 litros
- Resistencias eléctricas 2 a 6 kW., klixon bajo petición.

\*\* La presión máxima de trabajo para el intercambiador de calor es de 16 bar, mientras que la temperatura máxima de la acumulación es de 95 °C.



Kit Resistencia eléctrica

### Tarifa de precios interacumuladores TECNA HEIZER BSFV-I

Modelo	Litro	Dimensiones mm									Peso (Kg.)	Posición serpentín superior/inferior	Potencia* absorb. (kW.)	Caudal continuo *De l/h ΔT =35°C	Precio
		A	B	C	D	E	F	G	H	De					
BSFV-I-2	200	30	210	450	550	635	895	975	1140	670	98	sup/top	24,0	540	1.861 €
												inf/bat	32,0	760	
BSFV-I-3	300	210	290	650	760	845	1190	1260	1450	670	133	sup/top	33,6	840	2.058 €
												inf/bat	44,8	1070	
BSFV-I-5	500	240	320	850	970	1090	1440	1650	1890	700	215	sup/top	48,0	840	3.218 €
												inf/bat	64,0	1530	
BSFV-I-8	800	350	430	910	1030	1180	1480	1770	2140	855	296	sup/top	57,6	920	4.599 €
												inf/bat	76,8	1840	
BSFV-I-10	1000	370	450	750	1000	1100	1400	1590	1900	1055	475	sup/top	64,8	1150	6.224 €
												inf/bat	86,4	2110	

\* Temperatura primaria 80/70°C - Temperatura secundaria 10/45°C

Consultar plazo de entrega según modelo (plazos máximos de 2 semanas),

## Tarifa de precios resistencias eléctricas interacumuladores vitrificados con doble serpentín fijo TECNA HEIZER BSFV-I

(Hasta 1.000 litros de capacidad)

Modelo	Código	Precio
Resistencia eléctrica 2 kW, monofásica 230 V, 1 ½"	7200BSFV2K	115 €
Resistencia eléctrica 3 kW, monofásica 230 V, 1 ½"	7200BSFV3K	155 €
Resistencia eléctrica 4,5 kW, trifásica 400 V, 1 ½" (termómetro digital incluido)	7200BSFV4K	485 €
Resistencia eléctrica 6 kW, trifásica 400 V, 1 ½" (termómetro digital incluido)	7200BSFV6K	517 €

\*Se aconseja montarlas en el acumulador durante el proceso de instalación y no antes.

\*Si se desea que venga montada de fábrica, SUPLEMENTO DE 30 €

### BSFV-I-2 ÷ BSFV-I-5

es	Entrada al intercambiador
us	Salida del intercambiador
e	Entrada de agua fría
u	Salida de agua fría
r	Recirculación 3/4"
ei	Entrada de serpentín extra 1"
ui	Salida de serpentín extra 1"
z	Conexión resistencia eléctrica 1" 1/2
t	Termómetro
m	Ánodo de magnesio 1" 1/4
f	Brida de instección
sd	Conexión sonda 1/2"

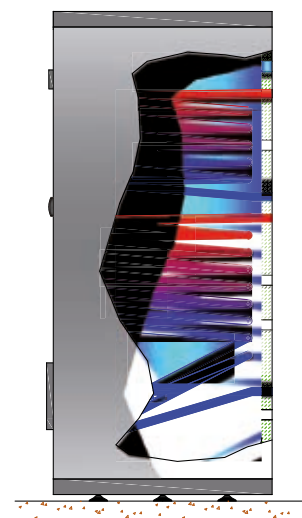
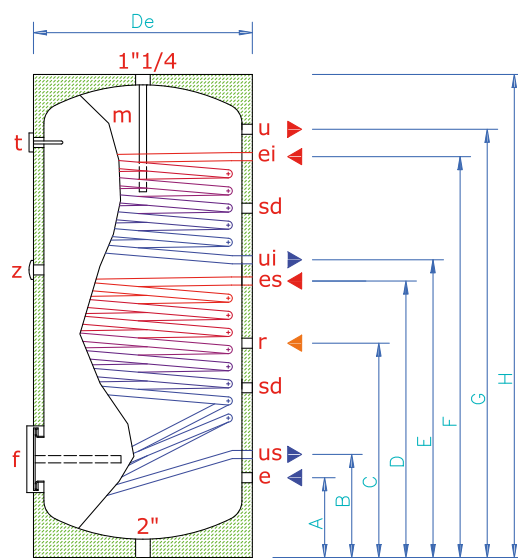

### BSFV-8 ÷ BSFV-10

es	Entrada al intercambiador
us	Salida del intercambiador
e	Entrada de agua fría
u	Salida de agua fría
r	Recirculación 3/4"
ei	Entrada de serpentín extra 1"
ui	Salida de serpentín extra 1"
z	Conexión resistencia eléctrica 1" 1/2
t	Termómetro
m	Ánodo de magnesio 1" 1/4
f	Brida de instección
sd	Conexión sonda 1/2"

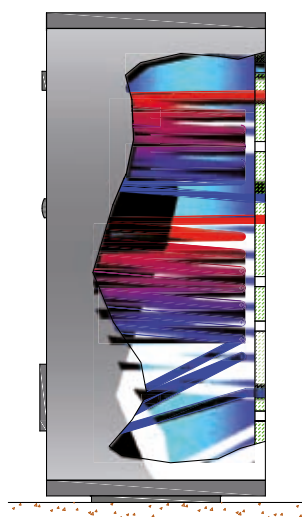
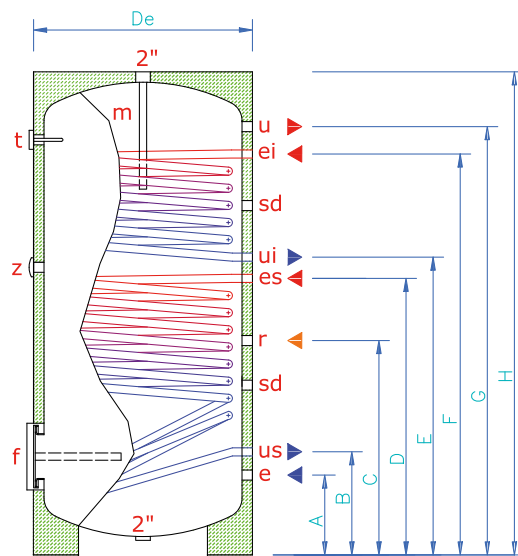

### 6.3. Interacumuladores vitrificados ultrarrápidos para bombas de calor

#### Acumuladores de calor ultrarrápidos para bombas de calor

Los acumuladores de calor de la Serie MAXI y MAXI PLUS, son una versión de altísima eficiencia de los interacumuladores tradicionales con serpentín fijo.



De hecho, esta serie incorpora un **serpentín fijo interno de dimensiones excepcionales, que proporciona una altísima potencia**, y por lo tanto se recomienda para su aplicación con sistemas de calefacción a **baja temperatura, como por ejemplo con las bombas de calor**. Gracias a que la superficie de intercambio del serpentín es mucho más amplia de lo normal, permite a la bomba de calor, que trabaja sobre el circuito primario, de trabajar a temperatura más baja, consiguiendo por tanto producir **agua caliente sanitaria (ACS), a una temperatura adecuada**.

De aquí se deriva una **mayor eficiencia de la bomba de calor** que, trabajando a una temperatura inferior, obtiene un mejor rendimiento (COP) que el que se obtendría trabajando a temperaturas más altas.

La versión **MAXI PLUS** incluye además un segundo **serpentín extraíble** de cobre aleado que puede ser conectado, por ejemplo, a una **instalación termosolar**.

La protección anticorrosiva interna se consigue gracias al revestimiento **vitrocerámico a 890°C**, y con un **ánodo de magnesio dimensionado adecuadamente**.

Todos los modelos están equipados de serie con una **brida de inspección, termómetro, conexión para un sensor para el serpentín, válvula de seguridad, y pies de apoyo regulables** (hasta el tamaño de 500 litros)

Como accesorio opcional se puede suministrar: Resistencia eléctrica de 2 a 4 Kw., con termostato (**solamente para la Serie MAXI**)

El aislamiento es de **poliuretano rígido**, y el revestimiento externo de **PVC**.

**Presión máxima de trabajo: 10 bar** para el depósito y de **16 bar** para el intercambiador.

**Temperatura máxima de acumulación: 95°C**



*Kit Resistencia eléctrica.  
(Este accesorio no es válido  
para los modelos MAXI PLUS)*

Serie MAXI, con un serpentín de grandes dimensiones

MAXI-2 ÷ MAXI-3 ÷ MAXI-5

es	Entrada intercambiador 1" 1/4
us	Salida intercambiador 1" 1/4
r	Recirculación 3/4"
S	Intercambiador
t	Termómetro
m	Ánodo de Magnesio
s	Desagüe 2"
e	Entrada agua fría 1"
u	Salida agua caliente 1"
f	Brida de inspección
sd	Conexión sonda 3/8"

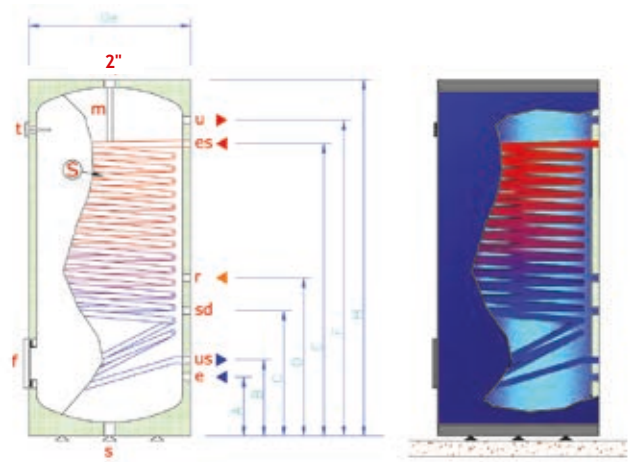

MAXI-8 ÷ MAXI-10

es	Entrada intercambiador 1" 1/4
us	Salida intercambiador 1" 1/4
r	Recirculación 3/4"
S	Intercambiador
t	Termómetro
m	Ánodo de Magnesio
s	Desagüe 2"
e	Entrada agua fría 1"
u	Salida agua caliente 1"
f	Brida de inspección
sd	Conexión sonda 3/8"

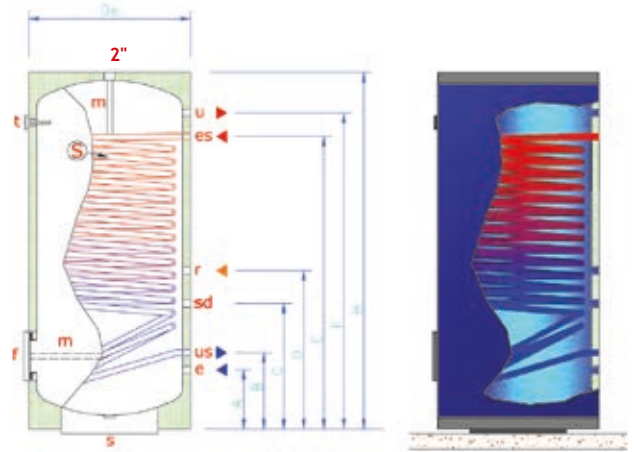

Serie MAXI PLUS, con un serpentín secundario extraíble, que puede utilizarse para energía solar

MAXI PLUS-3 ÷ MAXI PLUS-5

es	Entrada intercambiador 1" 1/4
us	Salida intercambiador 1" 1/4
r	Recirculación 3/4"
es1	Entrada intercambiador S2 3/4"
es2	Salida intercambiador S2 3/4"
S	Intercambiador
t	Termómetro
m	Ánodo de Magnesio
s	Desagüe 2"
e	Entrada agua fría 1"
u	Salida agua caliente 1"
f	Brida de inspección
sd	Conexión sonda 3/8"

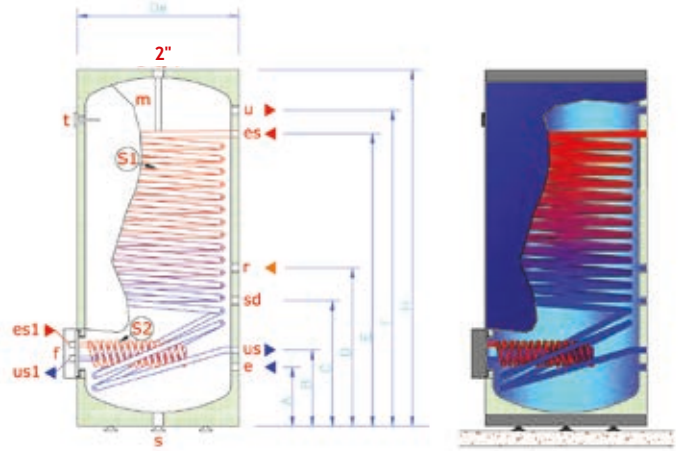

Tarifa de precios Acumuladores para ACS TECNA HEIZER MAXI y MAXI PLUS

Modelo	Código	Litros	Dimensiones en mm.								Peso Kg.	Ø Conexiones		Potencia S1* kW.	Potencia S1** kW.	Conexión Intercambiador 1-1	Potencia S2* kW.	Precio
			A	B	C	D	E	F	H	De		e	u					
MAXI-2*	5324MAX200	200	130	165	370	555	895	975	1140	670	110	1"	1"	53	22	/	/	1.495 €
MAXI-3*	5324MAX300	300	130	215	540	770	1035	1240	1450	670	180	1"	1"	91,0	37,0	/	/	3.029 €
MAXI-5	5324MAX500	500	150	235	560	840	1385	1640	1850	700	260	1"	1"	128,0	58,2	/	/	4.197 €
MAXI-8	5324MAX800	750	250	370	670	1270	1390	1750	2140	855	350	1"1/2	1"1/2	135,0	93,0	/	/	6.615 €
MAXI-10	5324MAX010	1000	210	375	690	1125	1245	1570	2050	1055	530	1"1/2	1"1/2	135,0	63,0	/	/	9.402 €
MAXI PLUS-3	530MAXP003	300	130	215	540	770	1035	1240	1450	670	220	1"	1"	121,6	37,0	3/4"	49,0	3.267 €
MAXI PLUS-5	530MAXP005	500	150	235	560	840	1385	1640	1850	700	300	1"	1"	192,0	58,2	3/4"	49,0	4.348 €

\* Temperatura primario 80/70 °C - Temperatura secundario 10/45 °C  
 \*\* Temperatura primario 50/40 °C - Temperatura secundario 10/45 °C  
 PRODUCTOS (\*) EN STOCK. RESTO DE MODELOS, 2 SEMANAS.



## 7. Paneles solares Discoterm / Discosol

**DISCOTERM** y **DISCOSOL** son calentadores de agua que aprovechan la energía solar durante el día gracias a su cúpula exterior transparente de PMMA (Plancha acrílica de polimetacrilato extruida), que permite que los rayos solares calienten el agua contenida en su interior. La parte inferior de chapa galvanizada está vitrificada a alta temperatura para evitar la corrosión y aislada térmicamente con un gran espesor de poliuretano de alta densidad, que evita que el agua se enfríe durante la noche y se mantenga caliente hasta los primeros rayos de sol.

Combinando el **DISCOTERM** o **DISCOSOL** con un calentador a gas SX 80 se tiene la combinación perfecta (o con un termo eléctrico), para disponer de agua caliente durante todo el año, reduciendo la factura energética considerablemente.

Pueden utilizarse directamente o integrarlos en la instalación existente.

Los paneles **TECNA DISCOTERM/DISCOSOL** son muy utilizados en campings, duchas de piscina, casas de montaña, apartamentos y viviendas en general.

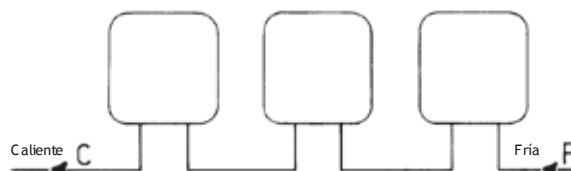

Pueden instalarse 2 ó más paneles en serie y se utiliza 1 sola válvula de seguridad/antiretorno a la entrada del agua fría del primer panel.

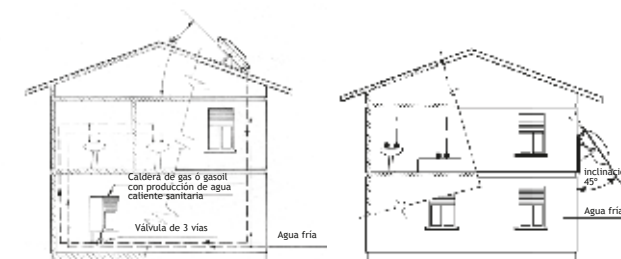

Fácil conexión a través de la caldera existente

Panel solar instalado en una pared externa

### Características principales

- Depósito vitrificado que mejora la resistencia a la corrosión y soporta temperaturas hasta de -20 °C.
- Ánodo de magnesio
- Tubo interior de conducción en Acero inox. AISI 304
- Depósito incorporado de 135 / 200 litros. Para familias hasta 6 personas, dependiendo del modelo elegido.
- Incluye de serie soportes galvanizados para suelo ó tejado, ánodo de magnesio y válvula de seguridad con dispositivo de válvula antiretorno.
- Patentado con rendimientos certificados ISO 9002

### Tarifa de precios TECNA DISCOTERM / DISCOSOL

Descripción	Códigos	DISCOTERM (1 Cúpula)	DISCOSOL (1 Cúpula)
Código		010000DT01	010000DS01
Capacidad		135 l.	200 l.
Superficie de captación		1 m <sup>2</sup>	1 m <sup>2</sup>
Peso vacío/lleno Kg.		72/199	72/270
Conexión tubería de agua		3/4"	3/4"
Presión de trabajo/Prueba		600/1000 kPa	600/1000 kPa
Dimensiones mm. Inclinación 28°		1080/1042/715	1095/1119/816
<b>Precio</b>		<b>2.171 €</b>	<b>2.384 €</b>
Ánodo de magnesio corto (recambio)	01000ANODO	54 €	54 €
Ánodo de magnesio para Kit Eléctrico DISCOTERM-largo	01ANODOKIT	73 €	73 €
<b>Opcional: Kit de resistencia eléctrica de 1200 w.</b>	010KIT1200	<b>254 €</b>	<b>254 €</b>

\* Incluido termostato y caja de conexiones estancas

**DISCOTERM (2 CÚPULAS)** - Cod. 010000DT02 - Precio: 2.362 €

**DISCOSOL (2 CÚPULAS)** - Cod. 010000DS02 - Precio: 2.541 €

Modelos con 1 cúpula: EN STOCK.

Modelos con 2 cúpulas: BAJO DEMANDA.

“Juntarse es un comienzo,  
permanecer unidos un progreso,  
trabajar en equipo es un éxito”







1. Bombas de calor para piscinas

222

2. Deshumidificadores

224

## Climatización eficiente para piscinas



NEW

# 1. Bombas de calor para piscinas

Las bombas de calor para piscinas **TECNA MICROWELL HP** tienen una **excelente relación calidad precio** y han sido diseñadas teniendo en cuenta la última tecnología y buscando siempre aunar **fiabilidad, sencillez y durabilidad**.

Todos los modelos llevan incorporados el módulo WIFI.



Las bombas de calor Microwell incluyen interfaz WiFi compatible con cualquier smartphone Android/iOS.

Para:

- Control remoto de su piscina 24/7.
- Notificación de emergencia
- Disponibilidad de regular la temperatura de su piscina.



## Tarifa de precios bombas de calor para piscinas TECNA MICROWELL HP

### CARACTERÍSTICAS PRINCIPALES

- De 9 a 28 Kw en 5 modelos.
- Componentes de calidad de primeras marcas.
- Alta eficiencia con coeficientes de rendimiento COP muy elevados, hasta 6,5.
- Intercambiador de agua de titanio patentado que reduce la velocidad de intercambio y consigue un excelente rendimiento.
- Intercambiador de aire tratado con sistema GOLD FIN (protección anticorrosiva) que prolonga su durabilidad.
- Sistema de desescarche automático que protege la unidad de congelación (Hasta -5 °C).
- Todos los modelos con R32, excepto HP-2300 y HP-2800.
- Control digital encastrado con protección intemperie en el mismo equipo y con posibilidad de instalar el control digital a 30 m. de distancia máxima, de la unidad.

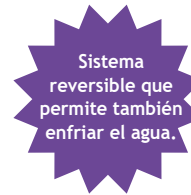

Módulo WIFI incluido en todos los modelos



### Bomba de calor para piscina, compresor ON-OFF

Modelos		HP-1000		H-1400		HP-1700		HP-2300		HP-2800	
Nombre		GREEN						INVENTOR			
Temperatura Aire/Agua	°C	27/27	15/26	27/27	15/26	27/27	15/26	27/27	15/26	27/27	15/26
Potencia calorífica	Kw.	9,2	6,5	12,3	8,6	16,2	11,3	23,0	17,6	28,4	22,9
Potencia absorbida	Kw.	1,5	1,4	2,1	1,8	2,7	2,4	4	3,5	4,8	4,2
Coefficiente de rendimiento (COP)		6,1	4,7	6	4,7	6	4,7	6	5,4	6	5,4
Potencia en frío	Kw.	4,9		6,2		8,3		17,5		23	
Coefficiente de eficiencia (EER) a 30°C/W35°C		4,7		4,7		4,7		3,8		3,8	
Tamaño de piscina recomendada	m <sup>2</sup>	30-45		40-55		50-70		60-80		80-120	
STANDARD Límite de funcionamiento temp. Ambiente	°C	-5°C + 43°C									
CON ACCESORIO Límite de funcionamiento temp. Ambiente	°C	-15°C + 43°C									
Temperatura de funcionamiento de agua	°C	+8 ~ +40						-5 ~ +45			
Máxima potencia consumida	Kw.	2,2		2,7		3,6		5,5		7,0	
Rango sugerido de caudal de agua/pérdida de carga	m <sup>3</sup> /h/kPa	4 / 5		5.3 / 10		7 / 15		8/10/15		8/12/15	
Alimentación eléctrica	V/f/Hz	230/1/50						400/3/50			
Consumo máximo	A	10,3		12,4		16,4		10		14	
Corriente de funcionamiento	A	6,5		9,1		11,8		6,5		9	
Conexión de agua.(Ø Interno). Tipo hembra roscada	mm	50 (6/4")									
Diámetros de conexión frigorífica SPLIT	mm	3/4" 1/4"		3/8" 5/8"		5/8" 3/8"		3/8" 3/4"		3/8" 3/4"	
Presión sonora a 1m / 10m	dB(A)	46/27		47/30		48/32		56/38		56/38	
<b>Dimensiones</b>		880x618x353		980x660x353		980x660x353		940/1550/360		940/1550/360	
Ancho/Alto/Fondo (Peso)	mm (Kg.)	(39)		(49)		(56)		(100)		(102)	
Tipo/Carga de refrigerante	(Kg.)	R32/0.53		R32/0.75		R32/0.9		R410A/2.80		R410A/3.00	
<b>Listado de precios, IVA no incluido</b>											
Bombas de calor COMPACT		39HP1000CG 2.579 € *		39HP1400CG 2.707 € *		39HP1700CG 3.317 €		39HP2300CG 6.153 € *		39HP2800CG 6.891 € *	

MODELOS CON \* PRODUCTO EN STOCK. RESTO DE MODELOS, 3 SEMANAS.

## 2. Deshumidificadores

### 2.1. Deshumidificadores MICROWELL para piscina / spa serie DRY-CONSOLA

Los deshumidificadores **TECNA MICROWELL DRY** han sido diseñados principalmente para ser la **mejor opción deshumidificando piscinas, spas y saunas**, aunque también son muy utilizados en **museos, locales comerciales, galerías, sótanos, garajes, secaderos, lavanderías** y en cualquier aplicación que un deshumidificador robusto y fiable sea necesario.

La familia **DRY** de **TECNA MICROWELL** supone una gama de deshumidificadores de calidad y altas prestaciones, diseñados para dar el máximo rendimiento, limitando el nivel sonoro y consumo, gracias a sus características constructivas con componentes de primera calidad:

- Silenciosos compresores rotativos de gran eficacia **DAIKIN**
- Silenciosos ventiladores **EBM PAPST**
- Evaporador y condensador con **tratamiento EPOXY** mejorando su resistencia a los ambientes corrosivos como los de piscina.
- Apoyo de **HONEYWELL** para el desarrollo y mejora de sus equipos a través del diseño de válvulas de expansión termostáticas específicas para sus equipos.

Nuestros deshumidificadores **TECNA MICROWELL DRY** destacan por su gran versatilidad ofreciendo diferentes opciones que cubren prácticamente todas las necesidades:

- a) Cinco tamaños: 300, 400, 500, 800 y 1200,
- b) Distintos acabados para deshumidificación directa: **PLASTIK, METAL** y **SILVER**.
- c) Distintas versiones para deshumidificación conducida: versiones **DUCT** y **TTW**



Modelo WAVE

#### PLASTIK WAVE

La económica serie **PLASTIK** está únicamente disponible para los tamaños 300, 400 y 500, y se fabrica con robusta carcasa en acrílico con capa transparente protectora, en una sola pieza de color blanco y humidostato mecánico que permite un sencillo manejo y control.

#### METAL

La serie **METAL** se caracteriza por su carcasa metálica patentada en color plata, tratada con una triple capa resistente a la corrosión y óxido, es la versión estándar de los deshumidificadores DRY de TECNA.

La serie **METAL** es reconocida por su elegante diseño, lo que unido a su fiabilidad y prestaciones, convierte a estos equipos en la opción más adecuada para cualquier tipo de deshumidificación.

Equipados de serie con un **humidostato/termostato digital con ajuste de histéresis**, permiten mejorar la precisión de su respuesta, ahorrando consumo eléctrico.

El termostato permite el control de la válvula solenoide de la batería de agua opcional, convirtiendo el deshumidificador en un fancoil.

#### SILVER

La serie **SILVER** reúne las características de la serie METAL pero con un acabado espectacular en carcasa de acero inoxidable, mejorando la presencia estética del producto.

Esta serie está disponible en todos los tamaños bajo pedido, y se puede solicitar su acabado en brillo (por defecto) o mate.

La serie **SILVER** se desaconseja en piscinas con ambiente altamente clorado debido a que el acero pierde lustre.

#### VERSIÓN DUCT

La versión **DUCT** cuenta con tres modelos para conductos (**DRY 500 DUCT, DRY 800 DUCT** y **DRY 1200 DUCT**) que cuentan con ventiladores especiales aptos para vencer redes de conductos, con mayor presión disponible (300 Pa).



DRY 500 METAL en Blanco



DRY 500 SILVER



DRY 500 DUCT

## VERSIÓN TTW

La versión **TTW**, permite una solución discreta y estética en la sala a tratar, ya que se consigue la misma eficacia que con un deshumidificador directo a sala y sólo quedan vistas dos rejillas.

Esta versión incluye los conductos pasamuros y rejillas para colocar el deshumidificador en la sala adyacente a la piscina.

En los tamaños **DRY 800** y **1200**, la versión **TTW** supone la modificación del acabado estándar con una chapa que cierra las tomas de aire frontales.

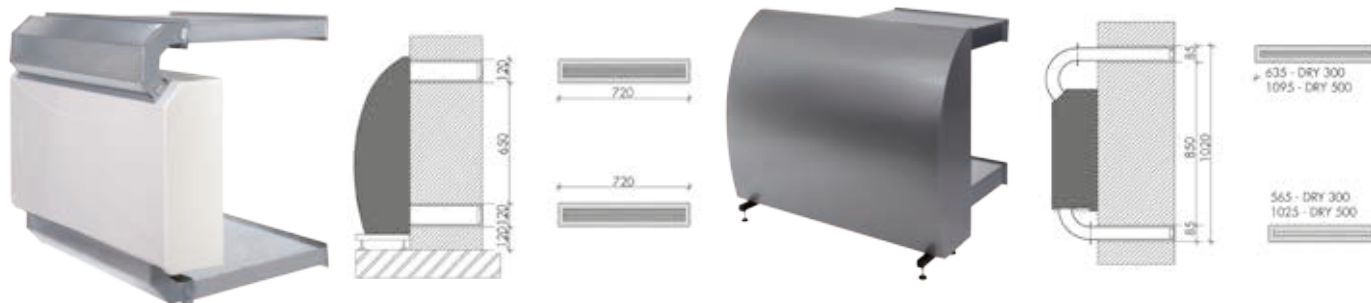

DRY 500 PLASTIK TTW

DRY 800/1200 TTW y DUCT

\*\* Para cualquier consulta de curvas de capacidad de los deshumidificadores TECNA MICROWELL DRY, contactar con nuestro departamento técnico ó en [www.tecna.es](http://www.tecna.es)

### 2.1.A.- Tarifa de precios deshumidificadores TECNA MICROWELL DRY

Modelo			DRY-300	DRY-400	DRY-500/ DUCT	DRY-800/ DUCT	DRY-1200/ DUCT
Capacidad de deshumidificación	30°C 80%HR	l/24h	48	58	101/68	136/128	180/172
	30°C 65%HR	l/24h	40	50	68/55	101/94	135/128
	20°C 50%HR	l/24h	18	22	28/35	42/40	58/54
Límites de funcionamiento (Temperatura)	Estándar - S	°C	22-35	22-42	22-35	22-35	22-35
	Con termostato - T	°C	15-35	15-42	15-35	15-35	15-35
	Con electroválvula TEV-V	°C	22-45	-	22-45	-	-
	Con T+V - A	°C	15-42	-	15-42	-	-
	Con Hot gas - F	°C	5-35	-	5-35	-	-
Límite de funcionamiento humedad		%	20-100	20-100	20-100	20-100	20-100
Caudal de aire		m³/h	550	550	1000	1200	1400
Alimentación eléctrica		V/f/Hz	230/1/50	230/1/50	230/1/50	230/1/50	230/1/50
Potencia absorbida		W	700	700	1000/1500	1700/2000	1750/2050
Consumo máximo (Arranque)		A	3,1 (15)	3,1 (15)	4,5 / 6,5 (30)	7,7 / 8,7 (50)	8 / 8,9 (50)
Presión sonora a 1 m.		dB(A)	42	42	44 / 60	44 / 65	44 / 65
Dimensiones METAL/SILVER (Ancho/Alto/Fondo)		mm	780/642/300	780/642/300	1245/642/300	1250/950/310	1250/950/310
Dimensiones PLASTIK (Ancho/Alto/Fondo)		mm	780/660/255	780/660/255	1245/660/255	--	--
Dimensiones DUCT (Ancho/Alto/Fondo)		mm	--	--	1245/653/255	--	--
Peso (PLASTIK/METAL/SILVER/DUCT)		Kg	40/50/50/--	40/50/50/--	60/77/77/75	--/96/--/99	--/100/--/103
Versiones, Códigos y Precio	<b>PLASTIK WAVE***</b> Modelo / Código / Precio		DRY 300 P 390DRY300P 3.513 €	DRY 400 P 390DRY400P 4.069 €	DRY 500 P 390DRY500P 5.055 €	--	--
	<b>METAL***</b> Modelo / Código / Precio		DRY 300 M 390DRY300M 4.210 €	DRY 400 M 390DRY400M 4.773 €	DRY 500 M 390DRY500M 6.041 €	DRY 800 M 390DRY800M 7.027 €	DRY 1200 M 390DRY1200M 7.590 €
	<b>SILVER</b>		DRY 300 S 4.901 €	DRY 5.463 €	DRY 500 S 7.027 €	CONSULTAR	CONSULTAR
	<b>DUCT</b> (con ventilador de mayor presión disponible, 300 Pa)		DRY 300 DUCT 390DRY300D 4.492 €	DRY 400 DUCT 390DRY400D 4.999 €	DRY 500 DUCT 390DRY500D 5.900 €	DRY 800 DUCT 390DRY800D 7.434 €	DRY 1200 DUCT 390DRY1200D 8.435 €
	<b>TTW</b> (incluye los conductos pasamuros y rejillas para colocar el deshumidificador en la sala adyacente a la piscina)		DRY 300 PP 39DRY300PP 4.210 €	DRY 400 PP 39DRY400PP 4.767 €	DRY 500 PP 39DRY500PP 5.892 €	DRY 800 SP 39DRY800SP 8.244 €	DRY 1200 SP 39DRY1200SP 9.245 €

\*\*\* PRODUCTO EN STOCK. RESTO DE MODELOS, 3 SEMANAS.

**OBSERVACIONES:** Los deshumidificadores MICROWELL DRY de TECNA incluyen de serie un higrostató mecánico en todos los modelos, que sirve como elemento de control en la serie PLASTIK y como elemento redundante de seguridad en el resto de versiones.

Se incluye soporte mural en los tamaños 300 y 500, mientras que en los modelos 800 y 1200 el soporte es a suelo.

Bajo pedido, se puede lacar de distintos colores cualquier modelo de la serie DRY METAL. El coste dependerá del modelo y color.

Sin coste adicional se puede disponer del equipo lacado en color blanco brillo RAL 9010.

Las características técnicas del modelo DRY 500 DUCT mostradas en el cuadro anterior, se refieren a los datos del equipo con el ventilador de 1600 m³/h.

## 2.1.B. Tarifa de precios accesorios deshumidificadores TECNA MICROWELL DRY

Modelo	DESCRIPCIÓN	Código	Precio
DRY EASY	- Controlador wireless (sin cables) de humedad y temperatura, distancia max. 80 m - Alimentación eléctrica: Transmisor: 2 x 1,5 V AA baterías, Receptor: 230V - Apto para toda la gama PLASTIK (Su uso se recomienda para las versiones TTW)	395EASY200	486 €
DRY EASY	- Controlador wireless (sin cables) de humedad y temperatura, distancia max. 80 m, con antena - Alimentación eléctrica: Transmisor: 2 x 1,5 V AA baterías, Receptor: 230V - Apto para toda la gama METAL y SILVER (Su uso se recomienda para las versiones DUCT y TTW)	395EASY120	486 €
HYG 6001	- Higrostató mecánico remoto por cable - En las versiones METAL y SILVER anula el higrostató digital del equipo - Apto para toda la gama	390HYG6001	167 €
LPHW 300*	- Batería de agua de calefacción de 2 Kw (90/70°C - 30°C amb.) - Se puede definir la ubicación de las tomas de agua a la izquierda L, trasera derecha B o derecha R - Para la gama DRY 300 y DRY 400	390LPHW300	321 €
LPHW 300V*	- Batería de agua de calefacción de 2 Kw (90/70°C - 30°C amb.) con electroválvula 1/2" 230V - Se puede definir la ubicación de las tomas de agua a la izquierda L, trasera derecha B o derecha R - Para la gama DRY 300 y DRY 400. Permite el control automático con el control DRY EASY	39LPHW300V	622 €
LPHW 500*	- Batería de agua de calefacción de 4 Kw (90/70°C - 30°C amb.) - Se puede definir la ubicación de las tomas de agua a la izquierda L, trasera derecha B o derecha R - Para la gama DRY 500	390LPHW500	348 €
LPHW 500V*	- Batería de agua de calefacción de 4 Kw (90/70°C - 30°C amb.) con electroválvula 1/2" 230V - Se puede definir la ubicación de las tomas de agua a la izquierda L, trasera derecha B o derecha R - Para la gama DRY 500. Permite el control automático con el control DRY EASY	3900LPHW5B	647 €
LPHW 800*	- Batería de agua de calefacción de 7 Kw (90/70°C - 30°C amb.) - Se puede definir la ubicación de las tomas de agua a la derecha R o a la parte trasera derecha B. - Para la gama DRY 800 y 1200	39000LPHW8	486 €
LPHW 800V*	- Batería de agua de calefacción de 3,25 Kw (90/70°C - 30°C amb.) con electroválvula 1/2" 230V - Se puede definir la ubicación de las tomas de agua a la derecha R o a la parte trasera derecha B. - Para la gama DRY 800 y 1200. Permite el control automático con el control DRY EASY	3900LPHW8V	830 €
TSTAT	- Termostato interno - Permite proteger el equipo para funcionar con temperatura mínima de 15°C - Apto para toda la gama	39000TSTAT	80 €
TEV*	- Válvula de expansión termostática - Permite aumentar el rango de funcionamiento en temperatura de 22 hasta +42°C - Para la gama DRY 300 y DRY 500. De serie en la gama DRY 400	3900000TEV	364 €
V4V*	- Válvula de cuatro vías para inversión de ciclo y modo desescarche por HOT GAS - Permite aumentar el rango de funcionamiento en temperatura de 5 hasta 35°C - Para la gama DRY 300 y DRY 500	3900000V4V	546 €
MICROLIGHT	- Testigo de funcionamiento en función de la HR mediante iluminación multi-LED a tres colores - Ilumina la parte superior trasera del deshumidificador en rojo (HR alta), azul (HR baja) y verde (HR correcta) - Apto para toda la gama	39MICROLIG	209 €
DRY 300 S	- Carro con ruedas para soportación de la unidad a suelo. - Sólo para DRY 300 y DRY 400	39KTDRY300	332 €
DRY 500 S	- Carro con ruedas para soportación de la unidad a suelo. - Sólo para DRY 500	39CRDRY500	375 €
WCONS	- Soporte a pared - Compuesto por dos escuadras de gran resistencia - Sólo para DRY 800 y 1200	39000WCONS	189 €
Bat. Eléctrica	- Batería eléctrica 2 Kw DRY 300-400-500	39DRYRES02	717 €
	- Batería eléctrica 2,5 Kw DRY 800-1200	39DRYRES25	803 €

\* Accesorios para montaje en fábrica, PLAZO DE ENTREGA ESTIMADO: 3/4 SEMANAS. Resto de accesorios: 1/2 SEMANAS

Potencia de las baterías LPHW con distintas temperaturas de agua, temperatura ambiente de 30°C:

Modelo	90/70°C	80/60°C	70/50°C	55/45°C	45/35°C
LPHW 300	2000 W	1516 W	1050 W	660 W	264 W
LPHW 500	4000 W	3032 W	2010 W	1320 W	528 W
LPHW 800	3250 W	2462 W	1710 W	1073 W	429 W

## 2.2. Deshumidificadores TECNADRY BLACK MIRROR, para piscinas.

Deshumidificadores TECNADRY tipo consola Serie BLACK MIRROR, para piscinas cubiertas y ambientes domésticos, locales comerciales, museos, etc.

Los deshumidificadores TECNADRY Serie BLACK MIRROR funcionan como una bomba de calor: absorben el aire húmedo y pegajoso y lo convierten en aire seco y caliente, eliminando fácilmente la humedad que causa condensaciones y corrosión y evitando el moho, y el deterioro de los muebles y otros objetos de la habitación. Cuando se utiliza en piscinas cubiertas es el perfecto compañero de la bomba de calor.



### 1. Funcionamiento supersilencioso

Gracias a su nuevo diseño y a sus motores INVERTER DC, son ultrasilenciosos (tan solo 44-46 dB(A), incluso menos que el sonido de la lluvia.

### 2. Consiga una confortable temperatura

La deshumidificación se mejora con una confortable salida de aire caliente:

Para conseguirlo, se dispone de una resistencia eléctrica de 2 o 3 kW, según el modelo, que viene instalada de serie.

### 3. Batería con tratamiento GOLD EPOXI

Hemos adoptado tratar nuestros deshumidificadores con bomba de calor, con el sistema GOLD EPOXY, por sus elevadas propiedades anti-corrosivas, para asegurarnos de una larga vida sin corrosión, en los ambientes más desfavorables.

### 4. Con gas ecológico R-32

En TECNA, nos preocupa el medio ambiente, por eso nuestras unidades utilizan gas ecológico R-32, que es un gas con un menor impacto sobre el medio ambiente



## Tarifa de precios deshumidificadores para piscinas TECNADRY Serie BLACK MIRROR

MODELO		BLACK MIRROR 53	BLACK MIRROR 84	BLACK MIRROR 108
Código		39000BM053	39000BM084	39000BM108
Condiciones de diseño (Aire 30°C/Humedad 80%)				
Capacidad Deshumidificación por hora	L/h.	2.2	3.5	4.5
Capacidad Deshumidificación por día	L/día	53	84	108
Superficie lámina de agua Piscina	m²	10	15	20
Caudal de aire	m³/h.	400	800	1200
Potencia de la resistencia eléctrica	kW.	2	3	3
Tipo de resistencia eléctrica	/		PTC	
Nivel Sonoro	dB(A)	44	44	46
Voltaje/Frecuencia	/	220-240V~/50Hz		
Potencia nominal	kW.	0.9	1.1	1.95
Intensidad de funcionamiento	A.	4.0	5.0	8.8
Potencia máxima (sin la resistencia)	kW.	1	1.3	2.3
Intensidad Máxima	A	4.3	5.85	10
Humedad relativa	%R.H.	40-90	40-90	40-90
Temperatura de funcionamiento	°C	10-32		
Dimensiones(L/W/H)	mm.	1295/202/647	1495/202/647	1695/202/647
Tipo de Refrigerante	/	R32		
Diametro de la tubería de condensación	mm.	16	16	16
<b>PRECIO (IVA no incluido)</b>	<b>€</b>	<b>2.374 €</b>	<b>2.828 €</b>	<b>3.212 €</b>

PRODUCTO EN STOCK



## 2.3. Deshumidificadores de techo MICROWELL serie DRY SIREN

Novedoso deshumectador para piscinas con funciones inalámbricas, bajo consumo energético y control por radio, señal infrarroja y altavoz por bluetooth.

El futuro en control de humedad de piscinas.

**MICROWELL DRY SIREN** es la última super estrella, el primer deshumectador de piscinas para instalaciones en techo del mundo.

Combinado todo lo que **MICROWELL** puede ofrecer tecnológicamente, **DRY SIREN** es una solución inteligente y visualmente cautivadora con las máximas prestaciones, estableciendo un nuevo nivel para deshumectación de piscinas.

Un impresionante deshumectador con múltiples características adicionales.

**Las máximas prestaciones con un diseño superior:**

**MICROWELL DRY SIREN** incluye compresor inverter desarrollado para sistemas split.

La unidad también incluye ventilador DC de alta eficiencia energética. Su funcionamiento es controlado por el microprocesador de la unidad.

**Cuatro productos en uno:**

Llevando los límites al máximo posible, **DRY SIREN** combina funcionalidad sobrepasando todos los estándares actuales, una altísima eficiencia, además de estar equipado con un altavoz e iluminación LED. También puede actuar como una protección microclimática, detectando y mostrando el nivel de humedad en tiempo real.

### CONTROL UNIDAD

1. Control principal (humedad, altavoz bluetooth) por nuestro DRY EASY 300 actual. Este controlador también proporciona medición de la temperatura del aire en el salón de la piscina, pero Siren no tiene calentamiento de aire.
2. Control de la lámpara: mediante el control remoto adjunto (aumento, disminución del brillo, 100 %, encendido/apagado, modo nocturno).
3. MicroLIGHT siempre encendido (humedad por color).
4. La unidad del compresor utilizará la pantalla para mostrar los parámetros operativos y los mensajes de error.



## Tarifa de precios deshumidificadores MICROWELL DRY SIREN

Modelo/ Código	Superficie piscina (m <sup>2</sup> )	Capacidad 30°C/60%RH/ 30°C/80%RH	Caudal de aire (m <sup>3</sup> /h.)	Nivel sonoro (dB)	Consumo (W.)	Compresor	Salida de calor (W.)	Refrigerante	Dimensiones Unidad de techo/ Compresor (mm.)	Peso (Kg.)	Precio
DRY Siren Mono 39DRYSIRENM	60	67/ 104	1000	35	1200	ON/OFF	4500	R410A	1205x278/ 251x467x404	40/46	10.335 €
DRY Siren Due 39DRYSIREND	120	134/ 208	2000	35	2300	Inverter	8750	R410A	1205x278/ 251x467x404	50/56	18.278 €

PLAZO DE ENTREGA ESTIMADO: 4 SEMANAS

Novedoso sistema luminoso en función del grado de humedad del Deshumidificador DRY SIREN





## Calefacción para exteriores



1. Calefacción radiante eléctrica profesional para exteriores TECNA VICTORY 230
2. Mandos profesionales por Radiofrecuencia 232
3. Calefacción radiante eléctrica profesional para exteriores TECNA VARMA 233
4. Paneles radiantes infrarrojos TECNA 238

**Confort exterior,  
respetando el entorno**

# 1. Calefacción radiante eléctrica profesional para exteriores TECNA VICTORY

TECNA VICTORY ofrece una gama completa de calefactores eléctricos radiantes de avanzada tecnología por infrarrojos de cuarzo halógenos.

Es un producto de construcción robusta, y elegante diseño perfecto para terrazas y jardines.

## Características:

- Sistema de onda corta con calentamiento muy rápido pensado para exteriores totalmente abiertos o semiabiertos.
- De 1,5 a 4,5 Kw - 50/60 Hz.
- Incluye soporte de pared en suministro y soporte plegable opcional para sombrilla ARM HLW.
- Acabados en colores negro y blanco.
- Lámpara halógena GOLD de alta potencia de onda corta.
- Modelos para colgar en pared y sombrillas.
- Opción de sistema de regulación de potencia y mandos por radiofrecuencia.

IP55



HLW 15, 20 colores disponibles: Negro y Blanco

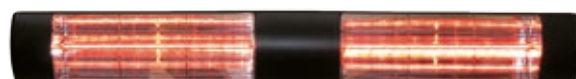

HLW 30 Negro

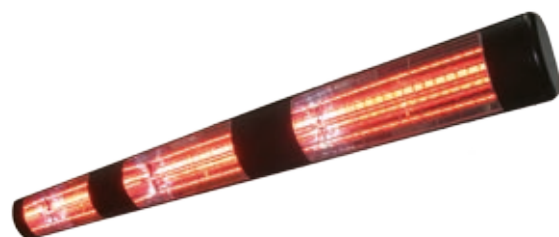

HLW 45 Negro



Opción de sistema de regulación de potencia y mandos por radiofrecuencia.

## Tarifa de precios calefactores halógenos TECNA VICTORY, con lámpara GOLD

Modelo	Código	Potencia W	Dimensiones mm.	Peso Kg.	Precio
HLW15G Blanco	6700HLW15G	1500	480 x 120 x 120	1,7	212 €
HLW15BG Negro	670HLW15BG	1500	480 x 120 x 120	1,7	212 €
HLW20BG Negro	670HLW20BG	2000	480 x 120 x 120	1,7	218 €
HLW30BG Negro	670HLW30BG	2 x 1.500	960 x 120 x 120	3,2	343€
HLW45BG Negro	670HLW45BG	3 x 1.500	1400 x 120 x 120	4,5	535 €

Cada modelo incluye: soporte de pared, abrazaderas para sombrilla y cable de 3 m. sin clavija.

PRODUCTO EN STOCK

### Lámparas de recambio

	Código	Precio
• GOLD 1.500 watos	6764231571	116 €
• GOLD 2.000 watos	6764242073	141 €

PRODUCTO EN STOCK

### Soporte desplegable para sombrillas ARM HLW.

Este brazo permite montar el calefactor HLW en la brida central de los parasoles y con una simple acción de elevación y giro, el calefactor se puede bajar al poste central, lo que permite cerrar el parasol sin necesidad de quitar los calefactores. Disponible en blanco y negro. Por lo general, se utilizan 3 o 4 de estos brazos y calentadores por sombrilla.

Código: 6700ARMHLW

Precio: 85 €

(Precio por cada brazo)

PRODUCTO EN STOCK



### Área cubierta por cada tipo de lámpara, según se monte en la pared o en el techo

H (m)	X (m)			Y (m)			Z (m)			Área (m <sup>2</sup> )		
	1	2	3	1	2	3	1	2	3	1	2	3
Montaje en la pared												
2.0	2.3	3.4	4.3	2.4	2.4	2.4	4.0	4.5	5.0	7.6	9.48	11.16
2.5	3.0	4.2	4.8	3.0	3.0	3.0	5.2	5.8	6.4	12.3	15.0	16.8
Montaje en techo												
2.0	3.6	4.3	4.8	2.5	2.5	2.5	-	-	-	9.0	10.7	12.0
2.5	4.8	5.2	5.6	3.5	3.5	3.5	-	-	-	16.8	18.2	19.6

1 Lámpara simple    2 Lámpara doble    3 Lámpara triple

Montaje en techo

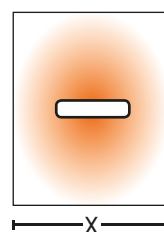

Montaje pared

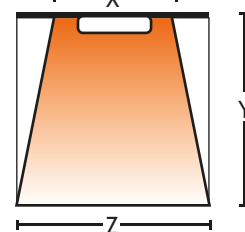







Y = Altura de montaje

## 2. Mandos profesionales por radiofrecuencia.

Se componen de un receptor que se instala al lado de los calefactores y un mando a distancia por radiofrecuencia que puede ser controlado desde el mostrador para encender, apagar o regular la potencia. Según los tamaños, pueden abarcar potencias de 2 a 6,5 kW y los mandos pueden controlar hasta 6 grupos de calefactores o zonas.

### Tarifa de precios mandos profesionales por radiofrecuencia

	Modelo	Código	Descripción	Potencia Máx. W	Precio
	RCL 6000 W.	6711000004	Receptor con dos salidas de 3000 W. Cada una Temporizador hasta 9 h. Sólo ON/OFF. No regula potencia	2 x 3000 W. 4 x 1500 W. (en dos grupos de 2)	169 €
	HET ECO-2 2000 W.	6711000005	Receptor - Variador de potencia hasta 2 kW Función soft START que protege las lámparas en el arranque Permite ON/OFF y regulación de potencias en 4 etapas	1 x 2000	194 €
	HET PRO-4 4000 W.	6711000012	Receptor - Variador de frecuencia de manera proporcional del 0-100% Función soft START Con entradas para control por sonda de temperatura, y detector de movimiento	1 x 4000 W. 2 x 2000 W. 2 x 1500 W. (en grupos de 2)	500 €
	HET PRO-6,5 6500 W.	6711000006		Varias combinaciones 3 x 2000 W. 4 x 1500 W.	575 €
	TXP	6711000001	Mando a distancia por radiofrecuencia con 4 canales. Permite controlar varias unidades		51 €
	EVO	6711000002	Mando a distancia por radiofrecuencia Permite controlar hasta 6 grupos de receptores con 7 canales por grupo. Ideal para locales con muchas zonas de calefacción		94€
	TXS	6711000008	Detector de presencia por radiofrecuencia Con temporizador hasta 5 minutos Distancia máxima 12 m. Permite conectar la calefacción al detector de movimiento en la zona		152 €

PRODUCTO EN STOCK

### 3. Calefacción radiante eléctrica profesional para exteriores TECNA VARMA

#### Tarifa de precios calefactores TECNA VARMA

Modelo	Descripción	Referencia/ Código	Precio
	<p><b>VARMA TANDEM Bicolor 2000 W. (1)</b></p> <ul style="list-style-type: none"> <li>Modelo orientable, aplicación de pared y de techo.</li> <li>Se incluye un soporte que permite instalar dos unidades juntas en horizontal o vertical.</li> <li>Carrocería de aluminio fundido a presión</li> <li>Color: bicolor negro y plateado.</li> <li>Potencia: 2000 W. - 220/240 V - 50/60 Hz</li> <li>Área calentada aprox. 15/20 m<sup>2</sup>.</li> <li>Altura de instalación: 2,50 a 2,80 m.</li> <li>Dimensiones: 460x190x85 mm.</li> </ul> <p><b>IPX5</b></p>	550/20 - 2 kW 67V0000001	325 €
	<p><b>VARMA TANDEM Negro / Blanco 1.500/2000 W. (2)</b></p> <ul style="list-style-type: none"> <li>Modelo orientable, aplicación de pared y de techo.</li> <li>Se incluye un soporte que permite instalar dos unidades juntas en horizontal o vertical.</li> <li>Carrocería de aluminio fundido a presión</li> <li>Color: bicolor negro y plateado.</li> <li>Potencia: 2000 W. - 220/240 V - 50/60 Hz</li> <li>Área calentada aprox. 15/20 m<sup>2</sup>.</li> <li>Altura de instalación: 2,30 a 2,80 m.</li> <li>Dimensiones: 460x190x85 mm.</li> </ul> <p><b>IPX5</b> <b>NEW</b></p>	550/15N TANDEM NEGRO 1,5 kW. 67V0000044	325 €
		TANDEM NEGRO 550/20N - 2 Kw. 67V0000042	
		550/20B-AL- 2 kW. TANDEM BLANCO 67V0000043	360 €
	<p><b>VARMA TANDEM RADIO con CONTROL REMOTO Blanco / Negro 2000 W. (2)</b></p> <ul style="list-style-type: none"> <li>Mismos modelos que los anteriores pero incluyen mando a distancia con MEMORIA (Función ON-OFF; min-med-max. 10 CANALES)</li> </ul> <p><b>IPX5</b> <b>NEW</b></p>	TANDEM NEGRO 550/20N - 2kW. 67V0000045	538
		550/20B-AL- 2 kW. TANDEM BLANCO 67V0000046	504
	<p><b>VARMA TOP FM 1.500 W. Blanco / Negro</b></p> <ul style="list-style-type: none"> <li>Modelo orientable para instalaciones debajo de sombrillas o en Pared.</li> <li>Carrocería de aluminio fundido a presión.</li> <li>Colores disponibles: crema RAL 1013, Negro (hierro forjado).</li> <li>Potencia 1.500 W.</li> <li>Área calentada aprox. 12/15 m<sup>2</sup>.</li> <li>Altura de instalación: 1,90 a 2,20 m.</li> <li>Dimensiones: 430x110x80 mm.</li> <li>Incluye soporte para pared y debajo de sombrillas y cable eléctrico de 1,5 m.</li> </ul> <p><b>IPX5</b></p>	V110/15P/Blanco 67V0000003	230
		V110/FM/Negro 67V0000004	
	<p><b>VARMA 400FM/20X5 FM, 2000 W. Negro</b></p> <ul style="list-style-type: none"> <li>Modelo orientable, aplicación de pared y de techo.</li> <li>Se incluye un soporte que permite instalar dos unidades juntas en horizontal o vertical.</li> <li>Carrocería de aluminio fundido a presión</li> <li>Color: bicolor negro y plateado.</li> <li>Potencia: 2000 W. - 220/240 V - 50/60 Hz</li> <li>Área calentada aprox. 15/20 m<sup>2</sup>.</li> <li>Altura de instalación: 2,30 a 2,80 m.</li> <li>Dimensiones: 460x190x85 mm.</li> </ul> <p><b>IPX5</b></p>	V400FM/20X5FM 67V0000005	321
	<p><b>VARMA V400/2H-40X5FM, 2 lámparas en línea, Negro</b></p> <ul style="list-style-type: none"> <li>Modelo orientable, aplicación de pared y de techo</li> <li>Para ambientes exteriores e interiores</li> <li>Potencia 4000 W. (2x2000)</li> <li>Incluido cable eléctrico de 1,5 m y enganche para fijación en pared.</li> <li>Colores: Negro (hierro forjado).</li> <li>Área calentada aprox. 28/30 m<sup>2</sup>.</li> <li>Altura de instalación máx: 3 a 3,50 m.</li> <li>Dimensiones: 800x220x110 mm.</li> </ul> <p><b>IPX5</b></p>	V400/2H-40X5FM 67V0000006	512

(1) PRODUCTO EN STOCK HASTA FIN DE EXISTENCIAS.

(2) MODELOS COLOR NEGRO EN STOCK. MODELOS COLOR BLANCO, BAJO DEMANDA Y SUJETO A PLAZO DE ENTREGA.

## Tarifa de precios calefactores TECNA VARMA

Modelo	Descripción	Referencia/ Código	Precio
	<p><b>VARMA 400/2V-40XFM, 2 lámparas en vertical, Negro</b></p> <ul style="list-style-type: none"> <li>Modelo orientable, aplicación de pared y de techo</li> <li>Para ambientes exteriores e interiores</li> <li>Potencia 4000 W.</li> <li>Incluido cable eléctrico de 1,5 m y enganche para fijación en pared.</li> <li>Colores: Negro (hierro forjado).</li> <li>Área calentada aprox. 28/30 m<sup>2</sup>.</li> <li>Altura de instalación: máx: 3 a 3,5 m.</li> <li>Dimensiones: 400x350x110 mm.</li> </ul>	V400/2V-40XFM 67V0000007	523 €
	<p><b>VARMA WR 2000/20, de 2000 W. con cristal de seguridad. (Negro y Acero Inoxidable)</b></p> <ul style="list-style-type: none"> <li>Modelo orientable, aplicación de pared con vidrio de seguridad.</li> <li>Para ambientes interiores y exteriores.</li> <li>Potencia 2.000 W.</li> <li>Incluido vidrio de seguridad resistente a temperaturas altas, cable eléctrico de 3 m, enchufe Schuko y enganche para fijación en pared.</li> <li>Colores disponibles: Negro (hierro forjado) y acero inoxidable brillante AISI 304</li> <li>Área calentada aprox. 15/20 m<sup>2</sup>.</li> <li>Altura de instalación: de 2,20 a 2,50 m.</li> <li>Dimensiones: 500x230x160 mm.</li> </ul>	WR2000/20FM (Color negro) 67V0000008	436 €
		WR2000/20SS (Acero inoxidable AISI 304) 67V0000009	629 €
	<p><b>VARMA BLACK 2000 W. muy baja luminosidad</b></p> <p>Diseñado para ambientes que requieren muy baja intensidad lumínica.</p> <ul style="list-style-type: none"> <li>Orientable, para instalación en pared.</li> <li>Con cristal especial de seguridad muy resistente al calor.</li> <li>Color Negro en el cristal y la envolvente</li> <li>Para instalación interior o exterior</li> <li>Incluido 3 metros de cable con clavija SCHUKO y soporte mural.</li> <li>Área calentada: 15/20 m<sup>2</sup>.</li> <li>Altura de instalación: 2,20/2,50</li> <li>Dimensiones: 500x230x160 mm.</li> <li>Peso: 5 Kg.</li> </ul>	EH2000W2BK 67V0000010	769 €
	<p><b>Calefactor eléctrico ATEX para zonas de riesgo 2.000 W.</b></p> <p>Calefactor de alta seguridad ATEX para zonas restringidas. Adecuado para ambientes explosivos clasificados Zona 2 (Gases y vapores) y Zona 22 (Polvo y neblinas), de acuerdo con la Directiva ATEX 2014/34/UE.</p> <ul style="list-style-type: none"> <li>Color negro hierro forjado</li> <li>Cristal de protección resistente a altas temperatura.</li> <li>Área calentada aprox. 10-12 m<sup>2</sup>.</li> <li>Incluido cable eléctrico 1,5 m., enganche de pared, cristal de protección y válvula de seguridad en acero inox.</li> <li>Altura de instalación: 2,5 - 3,0 m.</li> <li>Colocación de pared a 45° para una correcta zona calentada.</li> <li>Tamaño: 530x330x200 mm.</li> <li>Peso neto: 9 kg.</li> </ul>	EHSAFE20AL 67V0000011	2.034 €
	<p><b>VARMA TOWER, 3000 W. (2x1500 W.) con pedestal de 2,5 m. y dos calefactores</b></p> <ul style="list-style-type: none"> <li>Equipados con lámparas especiales AMBER LIGHT de baja luminosidad.</li> <li>Potencia 3000 W. (2 x 1500 W.)</li> <li>Para interior.</li> <li>Color de los calefactores y soporte: Negro (hierro forjado).</li> <li>Incluido: cable eléctrico 6 m., enchufe Schuko, 2 interruptores para encendido individual o doble, dispositivo TILT antigolpes y anticaída y 2 rejillas de protección inoxidable.</li> <li>Área calentada aprox. 35/40 m<sup>2</sup>.</li> <li>Dimen. Pedestal: Alt. 2.500 mm., base 700x820 mm., brazo lateral 800 mm.</li> <li>Dimen. Calefactores 510x210x150 mm.</li> </ul>	VTOW30FM 67V0000013	1.356 €

PRODUCTO EN STOCK

	<p><b>VARMA 303 MOBILE de 1500 W. y con soporte telescópico</b></p> <ul style="list-style-type: none"> <li>• Modelo con cable eléctrico de 5 m para instalaciones especiales</li> <li>• Color: bicolor negro y blanco</li> <li>• Para ambientes interiores</li> <li>• Potencia 1500 W. - Bombilla conexión r7s</li> <li>• Índice de protección IP20</li> <li>• Accesorios que incluye: - soporte telescópico - cable eléctrico 5 m - enchufe Schuko - interruptor - rejilla de acero inoxidable</li> <li>• Diseñado para: viviendas, oficinas, tiendas, museos, exposiciones, galerías, bares, hoteles</li> <li>• Área calentada aprox. 15/20 m<sup>2</sup></li> <li>• Medidas: 47,5x15,5x14 cm</li> </ul>	<p>V303MOB 67V0000012</p>	<p><b>384 €</b></p>
---	--	-------------------------------	---------------------

PRODUCTO EN STOCK

### 3.1. Soportes para calefactores profesionales TECNA VARMA

Modelo	Descripción	Código	Precio
	<p><b>Soporte UNIVERSAL 66</b></p> <p>Ref.101B, para mástil de sombrilla hasta 66 mm. de diámetro, color blanco RAL 9016</p>	<p>101B 67V0000029</p>	<p><b>73 €</b></p>
	<p><b>Soporte UNIVERSAL 100</b></p> <p>Ref.102B, para mástil de sombrilla hasta 100 mm. de diámetro, color blanco RAL 9016</p>	<p>102B 67V0000030</p>	<p><b>79 €</b></p>

PRODUCTO EN STOCK



Diferentes aplicaciones del calefactor profesional TECNA VARMA.





## 3.2. Reguladores para calefactores profesionales TECNA VARMA

Modelo	Descripción	Referencia/ Código	Precio
	<b>Regulador de potencia STAR1, de 0 a 2.000 W., con enchufe Schuko</b> <ul style="list-style-type: none"> <li>• Peso: 0,410 Kg.</li> <li>• Conexión a toma eléctrica</li> <li>• Medidas 6x13,5x6 cm</li> </ul>	STAR1EX 67V0000020	384 €
	<b>Regulador de potencia STAR2, de 0 a 4.000 W., PARA INSTALAR EN CUADRO ELÉCTRICO</b> <ul style="list-style-type: none"> <li>• Peso: 0,870 Kg.</li> <li>• Conexión a cuadro eléctrico</li> <li>• Medidas 9x10,5x12 cm</li> </ul>	STAR2 67V0000021	674 €
	<b>Regulador de potencia STAR3, de 0 a 8.000 W., monofásico PARA INSTALAR EN CUADRO ELÉCTRICO</b> <ul style="list-style-type: none"> <li>• Peso: 1,340 Kg.</li> <li>• Conexión a cuadro eléctrico</li> <li>• Medidas 9x16x12 cm</li> </ul>	STAR3 67V0000022	957 €
	<b>Regulador de potencia STAR4NEW, de 0 a 3.000 W., conexión a enchufe y a cuadro eléctrico</b> <ul style="list-style-type: none"> <li>• Peso: 1,240 Kg.</li> <li>• Conexión a toma eléctrica y a cuadro eléctrico</li> <li>• Medidas 6x13,5x6 cm</li> </ul>	STAR4NEW 67V0000023	239 €
	<b>Regulador de potencia STAR5 de 0 a 9.000 watos trifásico, conexión a cuadro eléctrico</b> <ul style="list-style-type: none"> <li>• Peso: 1,230 Kg.</li> <li>• Conexión a cuadro eléctrico</li> <li>• Medidas 9x16x12 cm</li> </ul>	STAR5 67V0000024	1.309 €
	<b>Regulador de potencia STAR6 wireless, de 0 a 6.000 W., IP54, sin cables y con mando a distancia con 3 canales</b> <ul style="list-style-type: none"> <li>• 100 % regulable</li> <li>• Fijación de pared</li> <li>• 3 canales previamente programados (zonas)</li> <li>• Resistente al agua</li> </ul>	STAR6 Wireless 67V0000025	588 €
	<b>Mando a distancia 206S/1 con 1 enchufe Schuko para 1 o varios calefactores hasta 3.680 W. IP44 (exterior e interior)</b> <ul style="list-style-type: none"> <li>• Para encender y apagar a distancia y de manera inmediata</li> <li>• Ideal para modelos de pared y para los modelos móviles</li> <li>• Distancia de funcionamiento 30 m sin obstáculos</li> <li>• Con mando a distancia</li> </ul>	206S/1 67V0000027	66 €
	<b>Detector de presencia ST13, Potencia máxima 3.000 W. Potencia detectada (máx.): 3,0 kW.</b> <ul style="list-style-type: none"> <li>• Color: negro</li> <li>• Medidas 15x15x8 cm.</li> <li>• Caja 6 unidades</li> </ul>	ST13 67V0000028	64 €

PRODUCTO EN STOCK



### 3.3. Lámparas de recambio para calefactores profesionales TECNA VARMA.

Modelo	Descripción	Referencia/ Código	Precio
	Bombilla INFRACALOR IP20 1.500 W., 240 V, con conexión R75 (para VARMA 301, 301 y 303)	SP990515 67V0000035	176 €
	Bombilla INFRACALOR IP20 2.000 W., 240 V, con cable (para VARMA WR2000/20 y VARMA BLACK)	SP990502 67V0000037	173 €
	Bombilla INFRACALOR IPX5, 1.500 W., con conexión faston (para VARMA TANDEM 1500, TOP, y VARMA 400/1500)	SP990510 67V0000038	170 €
	Bombilla INFRACALOR IPX5, 2.000 W., con conexión Faston M (para VARMA TANDEM 2000, VARMA 400/2000, y VARMA WR65)	SP990504 67V0000039	171 €
	Bombilla especial INFRACALOR AMBER LIGHT 1.500 W., con conexión Faston M (para VARMA TOWER 1500)	SP990517 67V0000040	179 €

PRODUCTO EN STOCK

## 4. Paneles radiantes infrarrojos TECNA

### 4.1. Paneles radiantes infrarrojos TECNASTRIP

La serie APL es el nuevo calefactor infrarrojo universal. Anodización duradera de 25 micras con mayor eficiencia de calentamiento IR y carcasa patentada de baja visibilidad. Montaje en techo mediante kit incluido.

El calefactor eléctrico radiante AP4 está diseñado con una placa negra para evitar la emisión de luz y aumentar la eficiencia energética del equipo.

Por último, la serie BIH-T está formada por potentes calefactores infrarrojos con elementos de calefacción externos de acero inoxidable. Los equipos monofásicos llevan reflector decorativo y rejilla protectora para la resistencia. Efectivo incluso con viento y frío. Por las características anteriormente mencionadas, TECNA ENERGO está pensado para terrazas semicubiertas o totalmente Cerradas.



Modelo	Código	Potencia (W.)	Tensión/Amp (V/Amp.)	Altura de montaje (m.)	Área cubierta en (m².)	Peso (Kg.)	Dimensiones (mm.)	Precio
<b>TECNASTRIP BIH-APL series. Nuevo Panel Calefactor Infrarrojo. Los perfiles de aluminio corrugado le confieren una mayor eficiencia de radiación. Protección IP 54</b>								
BIH-APL-0,8	03BHL00008	800	230/3,5	2,4 a 3,5 m.	8 a 16	2,8	1125x40x130	137 €
BIH-APL-1,0	03BHL00001	1000	230/4,4	2,4 a 3,5 m.	10 a 20	3,4	1365x40x130	162 €
BIH-APL-2,0	03BHL00002	2000	230/8,7	2,4 a 4,5 m.	20 a 40	6,7	1365x40x255	293 €
BIH-APL-3,0	03BHL00003	3000	230/13,1	2,4 a 4,5 m.	30 a 60	8,6	1795x40x255	323 €
<b>TECNASTRIP BIH-AP4-B Calefactor infrarrojo en color negro, con pintura de alta emisibilidad, para mejorar el rendimiento. Protección IP 54</b>								
BIH-AP4-1,0-B	03BH400001	1000	230/4,5	2,4 a 3,5 m.	12 a 20	3,2	1300x40x130	182 €
BIH-AP4-2,0-B	03BH400002	2000	230/8,7	2,4 a 3,5 m.	12 a 20	6,5	1300x40x255	306 €
<b>TECNAINFRA BIH-T. Potentes calefactores infrarrojos industriales con elementos de calefacción externos en acero inoxidable. Protección IP20</b>								
BIH-T-1,0	03BHT00010	1000	230/4,4	2,4 a 3,5 m.	10 a 20	1,9	935x45x110	141 €
BIH-T-1,5	03BHT00015	1500	230/6,8	2,4 a 3,5 m.	15 a 30	2,8	1360x45x110	162 €
BIH-T-2,0	03BHT00020	2000	230/8,7	2,4 a 3,5 m.	20 a 40	3,1	1785x45x110	200 €

Para el cálculo de la superficie calefactada se ha tenido en cuenta de 70 a 120 W por m²

PRODUCTO EN STOCK

## 4.2. Paneles radiantes TECNA HOT STRIP

La placa radiante **HOT STRIP** tiene como principal características un efecto económico significativo en comparación con la calefacción convencional, donde el calor se consume significativamente para calentar espacio no utilizado. Es útil en espacios en los que no es necesaria la calefacción de todo el volumen de aire: la baja temperatura del aire en la habitación a una temperatura cómoda en superficie, objetos, paredes... para crear el efecto de ambiente cálido en la zona circundante. La baja convención reduce la cantidad de polvo y partículas transportadas en el aire.

### 4.2.1. HOT STRIP ZERO LIGHT

Calefactor por radiación infrarroja de onda larga. No emite luz. Resistencias eléctricas totalmente integradas, de níquel-cromo con cubierta de acero inox SUS 321, para asegurar una alta duración, superior a 6.000 h. de vida.

#### Características:

- Calor eléctrico sin luz.
- Ideal para espacios en los que no es necesaria la calefacción de todo el volumen de aire.
- Protección eléctrica X5. Permite colocación en exterior.
- Incluye cable (1,05 m.) y mando a distancia que permite controlar el encendido/apagado, la potencia de calentamiento (3 etapas), y las horas de funcionamiento (1, 2 o 3 horas)
- Bajo consumo.
- Lacado en color negro con una pintura antitérmica, muy resistente al calor y a la degradación
- Diseño elegante, en color negro, que evita la emisión de luz y aumenta la eficiencia del equipo.

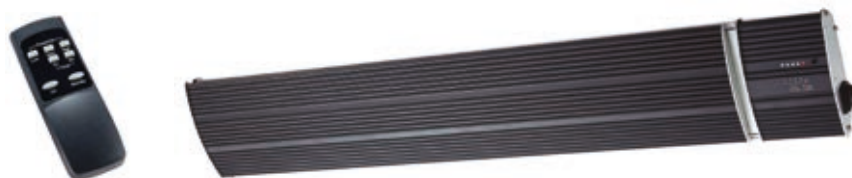

### Tarifa de precios paneles radiantes infrarrojos HOT STRIP ZERO LIGHT.

Modelo	Código	Tensión	Potencia (W.)	Altura ideal del montaje	Longitud de cable (mm.)	Tamaño (mm.)	Precio
THS15A7R	03FN0THS15	Mono 230/50 Hz	1500	2,1	1050	1048x177x100	281 €
THS18A7R	03FN0THS18	Mono 230/50 Hz	1800	2,3	1050	1225x177x100	324 €
THS24A7R	03FN0THS24	Mono 230/50 Hz	2400	2,5	1050	1505x177x100	379€
THS32A7R	03FN0THS32	Mono 230/50 Hz	3200	2,7	1050	1915x177x100	431 €

PRODUCTO EN STOCK



#### 4.2.2. GLASS HOT STRIP MOD. A12

Calefactor de infrarrojos serie A12 de vidrio cerámico. Se adapta a cualquier decoración interior o exterior. Diseño elegante que se integra en cualquier tipo de ambiente.

##### Características:

- Lámpara halógena **GOLD** de larga duración con cerámica **NEGRA SCHOTT**.
- Panel de vidrio, distribuye el confort inmediato de manera uniforme en un área al tiempo que minimiza la emisión de luz.
- Control mecánico con interruptor de encendido / apagado.
- Soporte de acero inoxidable 304 montado en el techo montado en la pared incluido.
- Hasta 13 horas de temporizador.



#### Tarifa de precios paneles radiantes infrarrojos GLAS HOT STRIP MOD. A12

Modelo	Código	Tensión	Potencia (W.)	Altura ideal de montaje	Longitud de cable (mm.)	Dimensiones (mm.)	Precio
W20A12G	0300000A12	Mono 230/50 Hz	2000	2	1050	742 x 110 x 139	395 €

PRODUCTO EN STOCK



### 4.3. Calefacción radiante eléctrica para exteriores TECNA ENERGO

#### TECNA ENERGOSTRIP

La calefacción radiante eléctrica para exteriores **TECNA ENERGO** es de onda media, y el calor que radia es más suave y confortable tardando más tiempo en lograr el calentamiento total.

Por las características anteriormente mencionadas, **TECNA ENERGO** está pensado para terrazas semicubiertas o totalmente cerradas donde se conseguirá un calor poco agresivo y suave que permitirá al usuario estar muy cómodo y confortable durante períodos de tiempo largos.



Modelo	Código	Tensión (V.)	Potencia (W.)	Dimensiones Long. x Anch. x Alt. (mm.)	Precio
Energostrip EE10	030000EE10	230 V.	1000 (1x1000)	1680 x 160 x 50	403 €
Energostrip EE16	030000EE16	230 V.	1600 (2x800)	1360 x 290 x 50	515 €
Energostrip EE20	030000EE20	230 V.	2000 (2x1000)	1680 x 290 x 50	598 €
Energostrip EE24*	030000EE24	230 V./400 V.	2400 (3x800)	1360 x 430 x 50	685 €
Energostrip EE36*	030000EE36	230 V./400 V.	3600 (3x1200)	1680 x 430 x 50	742 €

NOTA: Incluyen juegos de soportes de techo  
PRODUCTO EN STOCK

## TECNA ENERGOINFRA



Modelo	Código	Tensión (V.)	Potencia (W.)	Dimensiones Long.xAnch.xAlt. (mm.)	Precio
Energolnra EIR 500 INOX	0300EIR500	230 V.	500	700 x 75 x 40	148 €
Energolnra EIR 1000 INOX	030EIR1000	230 V.	1000	1170 x 75 x 40	201 €
Energolnra EIR 1500 INOX	030EIR1500	230 V.	1500	1680 x 75 x 40	265 €

NOTA: Incluyen juegos de soportes de pared/techo.

PRODUCTO EN STOCK

“Juntarse es un comienzo,  
permanecer unidos un progreso,  
trabajar en equipo es un éxito”



## Calefacción residencial y comercial



1. Aerotermia	244
2. Calderas eléctricas	253
3. Fancoils	255
4. Convectores de agua a baja temperatura tipo C de Arbonia	256
5. Panel radiante a agua y eléctrico	258

**Máximo ahorro, sin descuidar el confort**



NEW

SABIANA  
IL CLIMA AMICO

# 1. Aerotermia

## 1.1. Solución estándar aerotermia TECNA SABIANA ENERGY GENIUS

Las bombas de calor reversibles TECNA SABIANA ENERGY GENIUS, diseñadas para aplicaciones residenciales y comerciales, son unidades de aire-agua adecuadas para aire acondicionado, calefacción y producción de agua caliente sanitaria.

Las unidades incorporan las últimas innovaciones tecnológicas: compresores inverter DC, bomba de agua de caudal variable y ventiladores de velocidad variable con bajos niveles de ruido, bomba de caudal variable y control por microprocesador.

Para garantizar una mayor flexibilidad y simplicidad de instalación, las unidades TECNA SABIANA ENERGY GENIUS están equipadas con módulo hidráulico incorporado.

Las unidades tienen excelentes niveles de eficiencia energética y pueden ser utilizadas en combinación con la amplia gama de terminales hidráulicos de SABIANA/ARBONIA.

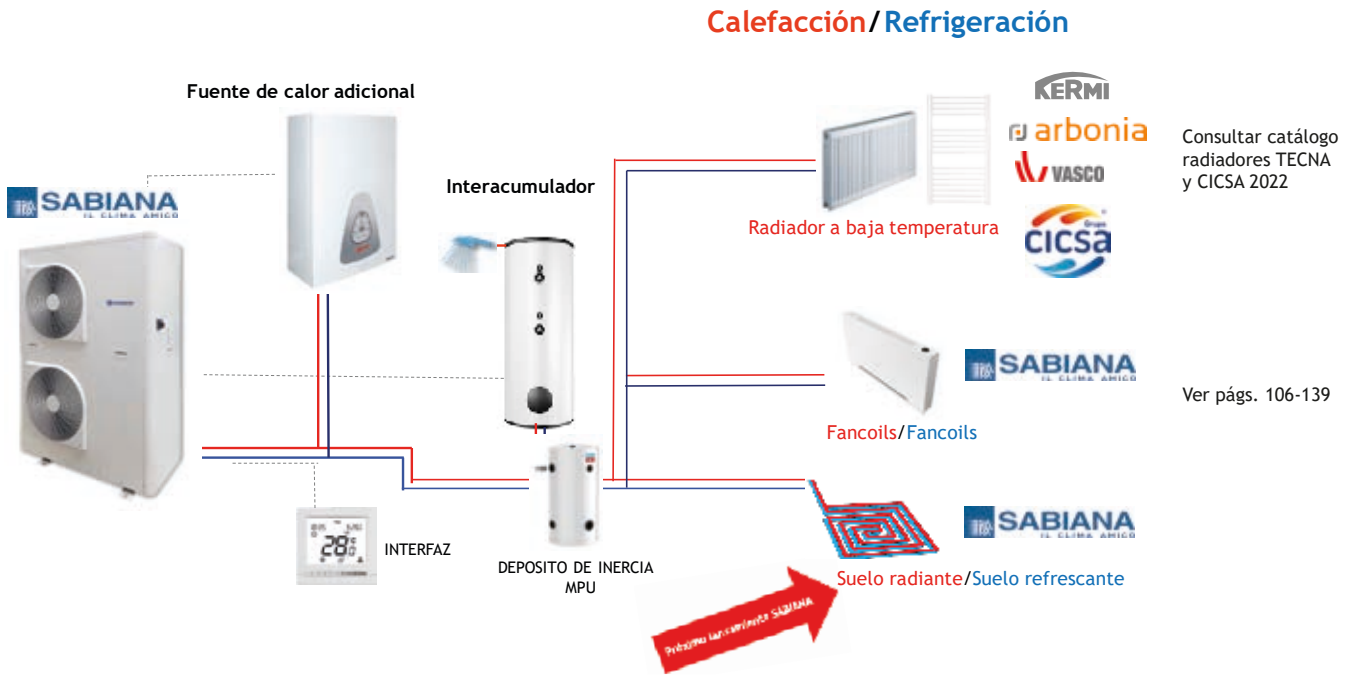

### Características Generales

- Bomba de calor Inverter reversible con R410A y alta eficiencia energética.
- Aplicaciones: calefacción, refrigeración y producción de agua caliente sanitaria hasta 60°C
- Rango de capacidad de 5 a 21 kW. dividido en 6 tamaños.
- Alimentación monofásica de 5 a 15 kW. y alimentación trifásica de 11 a 21 kW.
- Dimensiones compactas con módulo hidráulico integrado para una instalación rápida y fácil.
- Compresores y ventiladores inverter, válvula de expansión electrónica que garantiza una excelente eficiencia energética y confort.
- Control inteligente.

### Amplio rango de límites operativos

Garantiza el correcto funcionamiento de la unidad en condiciones más exigentes.

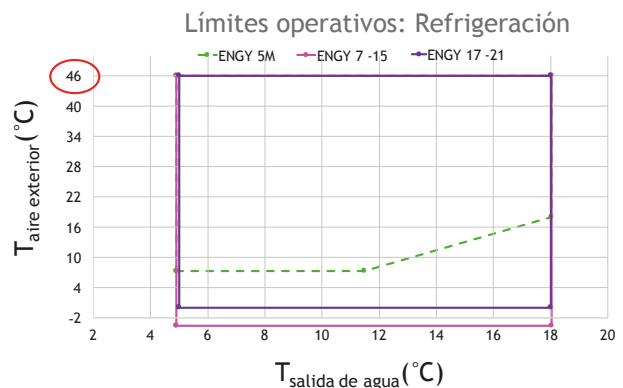
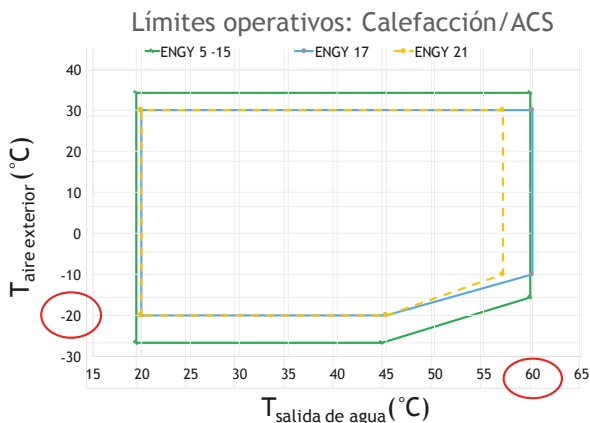

## • Control

La unidad TECNA SABIANA ENERGY GENIUS se puede operar y controlar mediante la interfaz WUI suministrada con la unidad, con un protocolo Modbus o mediante las entradas o salidas digitales disponibles.

### • Interfaz WUI

La interfaz WUI es muy intuitiva de usar: permite leer y seleccionar fácilmente el modo de operación y acceder a los parámetros de configuración (frecuencia del compresor, temperatura del circuito refrigerante, punto de ajuste, temperatura del aire, temperatura del agua de entrada, informe de alarma, etc.)

Todas las funciones están representadas por iconos en la pantalla LCD retroiluminada.

### Funciones

- Gestión del modo calefacción/refrigeración
- Programación de tres modos diferentes: día, noche y fuera de casa, semanalmente y diariamente (8 intervalos por día)
- Gestión de fuente de calor adicional
- Gestión de bomba adicional
- Interfaz de servicio para configurar y visualizar parámetros

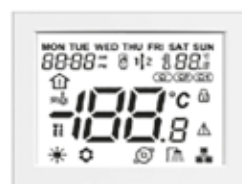

Interfaz WUI

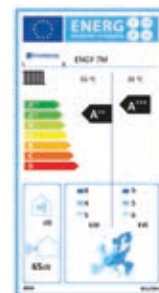

## Tarifa de precios TECNA SABIANA ENERGY GENIUS

MODELO ENGY		7 M	11 M	11 T	15 T
Pot. Frío (1)	kW.	8,00	13,70	13,75	17,00
Pot. Calor (1)	kW.	7,15	11,25	11,20	15,00
EER / COP		4,00/4,10	4,60/4,70	4,65/4,60	4,15/4,35
Pot. Frío (2)	kW.	5,55	11,20	10,65	13,00
Pot. Calor (2)	kW.	6,80	11,30	10,40	13,50
EER / COP		3,10/3,20	3,40/3,60	3,40/3,60	3,20/3,50
SEER 12/7 °C		5,75	5,15	5,4	5,25
ESEER		5,6	5,4	5,4	5,25
<b>Clase energética (3)</b>		<b>A+++</b>	<b>A++</b>	<b>A++</b>	<b>A++</b>
Nivel Potencia Sonora	dB(A)	65	68	69	69
Nivel Presión Sonora	dB(A)	34	37	38	38
Dimensiones (LxAxF)	mm.	908x821x350	908x1363x350	908x1363x350	908x1363x350
Peso	Kg.	69	107	121	121
Capacidad mínima	%	20%	20%	20%	17%
<b>Módulo hidrónico</b>					
Vol. Vaso de expansión	l.	2	3	3	3
Presión máx del agua	kPa.	300	300	300	300
Vol mín agua en instalación	l.	42	66	66	90
0 Conex. Hidrául. Entrada	in	1	1	1	1
0 Conex. Hidrául. Salida	in	1	1	1	1
Alimentación	V-ph-Hz	230-1-50	230-1-50	400-3-50	400-3-50
Código		6800033002	6800033003	6800033010	6800033011
Precio	€	<b>4.215 €</b>	<b>6.052 €</b>	<b>7.349 €</b>	<b>7.997 €</b>

(1) Condiciones: FRÍO agua 18/23 °C aire 35 °C. CALOR agua 35/30 °C aire 7 °C

(2) Condiciones: FRÍO agua 7/12 °C aire 35 °C. CALOR agua 45/40 °C aire 7 °C

(3) Condiciones: Conforme reglamento EU 811/2013 y 813/2013. Zona Climática Templada. Tª aplicación 30/35 °C

### PRODUCTO EN STOCK

#### Accesorios

- Sensor de temperatura de aire exterior (OAT) - CÓDIGO: 4809033002 - Precio 141 €
- Sensor de temperatura de agua caliente sanitaria (ACS) - CÓDIGO: 4809033001 - Precio 93 €

## 1.2. Solución avanzada aerotermia ORANGE DWS (Con recuperación ACS)

### Funcionamiento en verano

Hay 3 modos de verano:

- Modo Chiller: la unidad sólo produce agua fría para climatización.
- Modo Chiller con producción simultánea de ACS: la unidad produce agua fría para climatización y agua caliente sanitaria de manera simultánea. La recuperación para modo ACS es total.
- Modo Bomba de calor para producción de agua caliente sanitaria: cuando no hay agua fría y la sonda detecta la necesidad de ACS, la unidad calienta el agua en el interior el tanque de almacenamiento, usando la batería como un evaporador. El uso del aire exterior caliente como fuente de calor garantiza el altísimo COP alcanzado

El cambio de un modo a otro se produce automáticamente de acuerdo con una prioridad lógica en la producción de ACS y cuando hay diversidad de carga, por lo tanto recuperando la energía de condensación para la producción de agua caliente sanitaria.

### Funcionamiento en invierno

Hay 2 modos de invierno:

- Modo bomba de calor: la unidad produce agua caliente para su uso en calefacción.
- Bomba de calor para la producción de agua caliente sanitaria: produce agua caliente en el intercambiador conectado al tanque de almacenamiento de agua para uso doméstico.

El cambio de un modo a otro se produce automáticamente de acuerdo con una prioridad lógica en la producción de ACS.

Además de los componentes de la versión básica, la versión/ DWS incluye:

- Un intercambiador especial para la producción de ACS
- Sonda de temperatura colocada en el tanque de almacenamiento de ACS
- Una válvula termostática electrónica (reemplaza las 2 válvulas termostáticas de la versión normal)

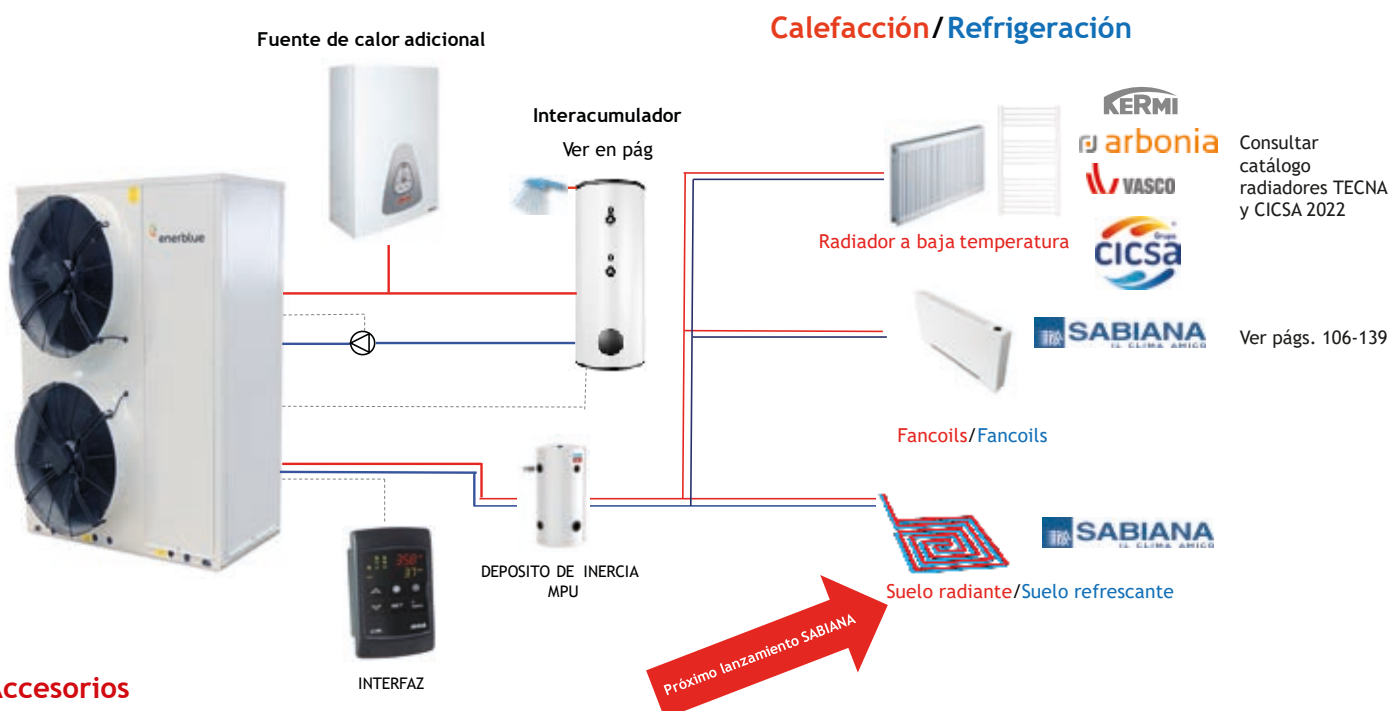

### Accesorios

- > Relés de voltaje máximo y mínimo
- > Entrada digital doble consigna
- > Interfaz serie RS485
- > Terminal de usuario remoto
- > Arrancador suave electrónico
- > Ventiladores electrónicos EC
- > Compensación de la consigna de acuerdo con la temperatura del aire
- > Control automático del agua caliente sanitaria
- > Sonda de funcionamiento de agua caliente sanitaria (estándar en la unidad / DWS)
- > Función anti-legionella
- > Integración de fuentes de calor / gestión de copias de seguridad
- > Producción de agua doméstica con temporizador
- > Contactos individuales libres de tensión
- > Miniboss S
- > Miniboss M

## Datos Técnicos TECNA ORANGE DWS

UNIDAD BÁSICA	8	10	12	16	18	20	23	25	29	34	38	42
Tensión	Monofásica	Monofásica	Trifásica (monof. con suplemento)		Trifásica	Trifásica	Trifásica	Trifásica	Trifásica	Trifásica	Trifásica	Trifásica
kW. Frío / Calor	6,1/6,8	7,5/9	9,8/11,3	13,3/15	14,3/16,6	16,7/19,4	19,2/22,3	20,7/23,9	24,5/27,7	29,4/32,4	32,3/36,9	38,5/40,8
EER	2,87	3,01	3,44	3,30	3,25	3,4	3,25	3,24	3,21	3,39	3,19	3,50
COP	4,01	4,20	4,45	4,32	4,24	4,5	4,45	4,36	4,20	4,33	4,51	4,35
Superficie vivienda m <sup>2</sup> (1)	60	75	100	120	140	150	190	200	250	300	340	380

(1) Condiciones: FRÍO agua 18/23 °C aire 35 °C. CALOR agua 35/30 °C aire 7 °C

PRODUCTO EN STOCK DE LOS MODELOS 10 DWS, 12 DWS, 16 DWS, 18 DWS y 20 DWS. RESTO DE MODELOS: 3/4 SEMANAS

### Amplio rango de límites operativos

Garantiza el correcto funcionamiento de la unidad en condiciones más exigentes.

#### CALEFACCIÓN

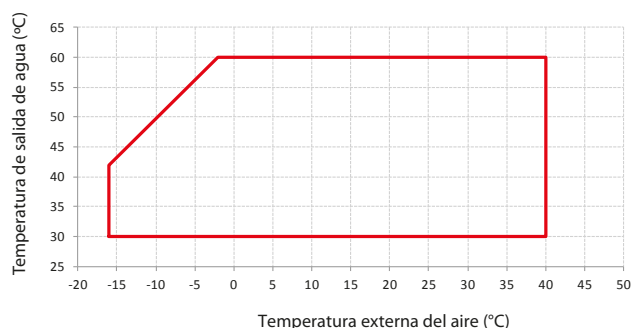

##### Información

- > Salto térmico entre entrada y salida entre 3 y 5 °C.
- > Si el equipo trabaja fuera de su rango de funcionamiento, pueden aparecer alarmas causadas por funcionamiento incorrecto
- > La temperatura de entrada de agua no debe ser inferior a 25 °C

#### ENFRIAMIENTO

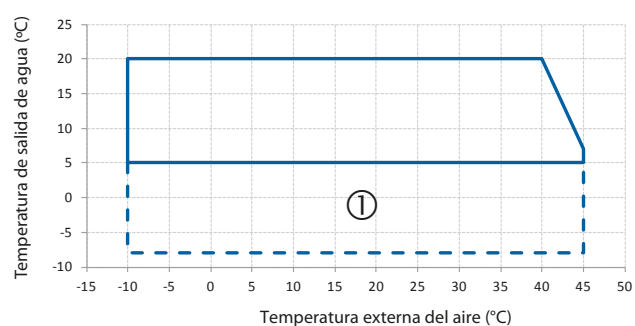

##### Información

- > Salto térmico entre entrada y salida entre 3 y 5 °C
- > Si el equipo trabaja fuera de su rango de funcionamiento, pueden aparecer alarmas causadas por funcionamiento incorrecto
- > En la zona 1 es imprescindible añadir Glycol al agua
- > La temperatura de entrada de agua no debe ser inferior a 25 °C.

#### RECUPERACIÓN

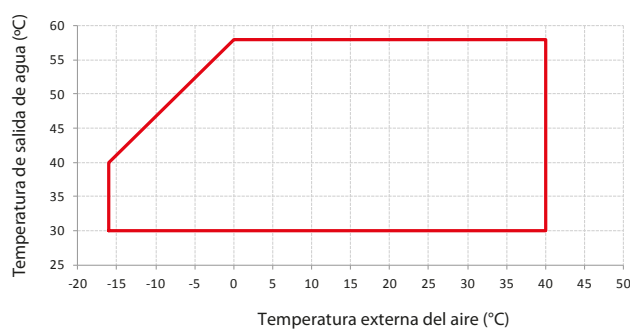

##### Información

- > Salto térmico entre entrada y salida entre 3° y 5°
- > Si el equipo trabaja fuera de su rango de funcionamiento, pueden aparecer alarmas causadas por funcionamiento incorrecto
- > La temperatura de entrada de agua no debe ser inferior a 25°

### 1.3. Depósito de inercia MPU

Los depósitos de inercia MPU son aptos para su uso con bombas de calor que actúan como acumuladores (separando los caudales de los dos circuitos), y como buffer (dirigido a minimizar el número de veces que se pone en marcha la bomba de calor). Las MPU tienen dos conexiones adicionales dedicadas a una posible fuente adicional.

**Características técnicas:**

**Capacidad:** 40 y 80 L.

**Material:** Acero al carbono

**Revestimiento externo:** Metal galvanizado pintado

**Aislamiento:** Espuma rígida de poliuretano de alta densidad

**Limite de uso:** Temp. mín. -10 °C Temp. máx. 90 °C presión máx. 6 bar

#### Tarifa de precios depósito de inercia como acumulador

Capacidad L.	Clase energética	Dimensiones cm.	Peso Kg.	Código	Precio
40	B	50x50x50	25	53000MPU40	557 €
80	B	50x50x100	35	53000MPU80	648 €

PRODUCTO EN STOCK

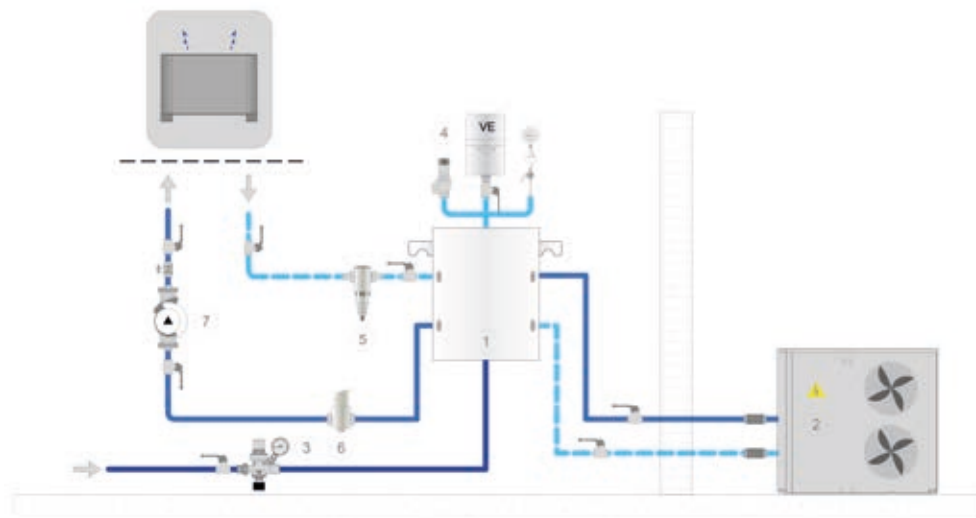

cap. = 40

cap. = 80

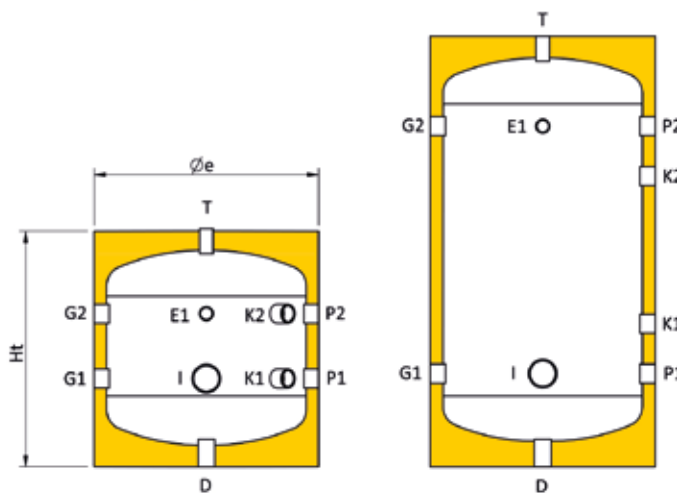

**Dimensiones**

Cap. l	Øe mm	H mm	R* mm	E mm	G1 mm	G2 mm	I mm	K1 mm	K2 mm	P1 mm	P2 mm
40	460	477	663	307	177	307	177	177	307	177	307
80	460	862	978	682	187	682	187	287	582	187	682

NEW



Legenda de conexiones	
1	Depósito de inercia
2	Bomba de calor
3	Sistema de llenado
4	Componentes de seguridad
5	Filtro de agua
6	Purgador
7	Bomba de agua

Legenda de conexiones	
D	Drenaje
E1	Termómetro
G1	Desde la instalación
G2	A la instalación
I	Resistencia eléctrica
K1	Auxiliar
K2	Auxiliar
P1	A fuente de energía
P2	Desde fuente de energía
T	Purgador

## 1.4. Solución aerotermia HRC/HTi 70°C para calefacción y ACS

Los equipos de aerotermia **TECNA INTUIS HRC/HTi 70** destacan por utilizar **REFRIGERANTE NATURAL R-290** y están pensados para aplicaciones residenciales, terciario e industrial con temperatura de salida de agua hasta 70°.

La bomba de calor **HRC70** es la solución ideal para la sustitución de una caldera de gasóleo y conseguir un ahorro energético de hasta un 75%.

El equipo está dividido entre la unidad exterior y la unidad (piloto hidráulico multifunción), en el interior de la vivienda o local. La interconexión entre las dos unidades es hidráulica, por lo que no hay refrigerante circulando entre unidad exterior e interior, lo que facilita enormemente la instalación.

La serie dispone de modelos desde 6 kW. hasta 30 kW.



### Características principales

- Modulación muy amplia de potencia del 15% al 100% (en los modelos de 6 y 8 kW.) con altos niveles de compresión. Potencias modulares adaptadas a cada necesidad: innovadora combinación de 2 compresores de diferente potencia, para ajustar siempre la oferta a la demanda en el ámbito de la calefacción.
- Altos coeficientes de rendimiento con Certificado EUROVENT.
- Sistema de desescarche.
- Tecnológicamente muy avanzada.
- Fácil de instalar.
- Seguridad y confort de funcionamiento.
- Aumento de la potencia de calefacción a medida que disminuye la temperatura del aire.

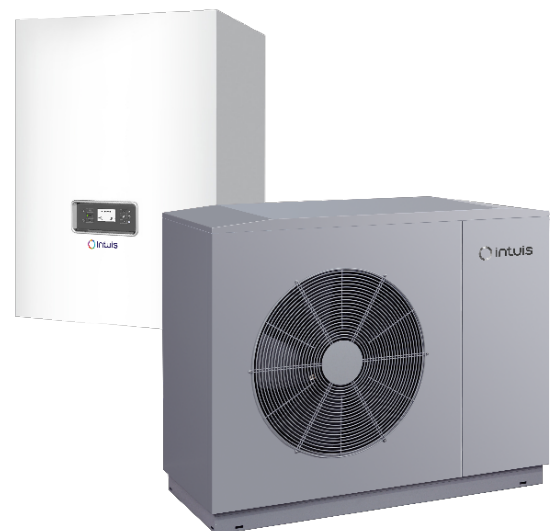

Unidad PILOT interior vivienda

Unidad exterior

## Ventajas:

### Alto rendimiento:

- Alta temperatura hasta 70 °C incluso en días muy fríos.
- Puede calentar el tanque de ACS sin calefacción de apoyo.
- Funcionamiento 100% termodinámico hasta -20 °C aire exterior.

### Silenciosa:

- Ventilador de gran diámetro con velocidad variable.
- Carcasa perfilada anti-ruido para un mejor rendimiento del ventilador.
- Amortiguadores regulables en la base.
- Aislamiento acústico en el compartimento del compresor.

### Más ecológica:

- Diseñada con un refrigerante natural, no fluorado, R290. Tiene 2.000 veces menos impacto sobre el efecto invernadero que los fluidos utilizados en los sistemas tradicionales.
- No sujeta a los impuestos.

### Ideal para reformas:

- En rehabilitación de vivienda, la sustitución de una vieja caldera que alimenta un circuito de radiador de alta temperatura implica la selección de la bomba de calor correcta.
- La elección de una bomba de calor, para sustitución de caldera, está vinculada a su potencia pero, sobre todo, a la temperatura del agua que es capaz de entregar.
- Para poder mantener la instalación de calefacción central y mantener el confort, los radiadores deben recibir el agua a la temperatura de diseño. Solo una bomba de calor de alta temperatura puede lograr esto, sin coste adicional.

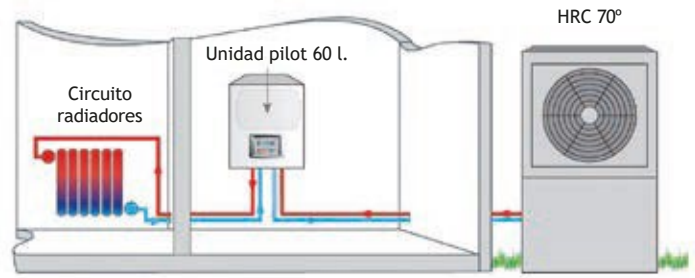

## Novedoso sistema de funcionamiento:

- La unidad exterior tiene capacidad de adaptarse a la carga variable del edificio, mediante dos compresores tipo SCROLL asimétricos de diferente potencia, usando a discreción del control, el que más se adapte a las necesidades del momento.
- La unidad interior o PILOT, incorpora el control electrónico del equipo y junto a esto, realiza las funciones de “aguja hidráulica” o desconexión entre primario y secundario, alojando las bombas circuladoras para uno o dos circuitos interiores independientes.

Este novedoso sistema asegura un perfecto equilibrio hidráulico y contribuye al ahorro energético del conjunto, pudiéndose además establecer dos zonas con temperaturas diferenciadas.

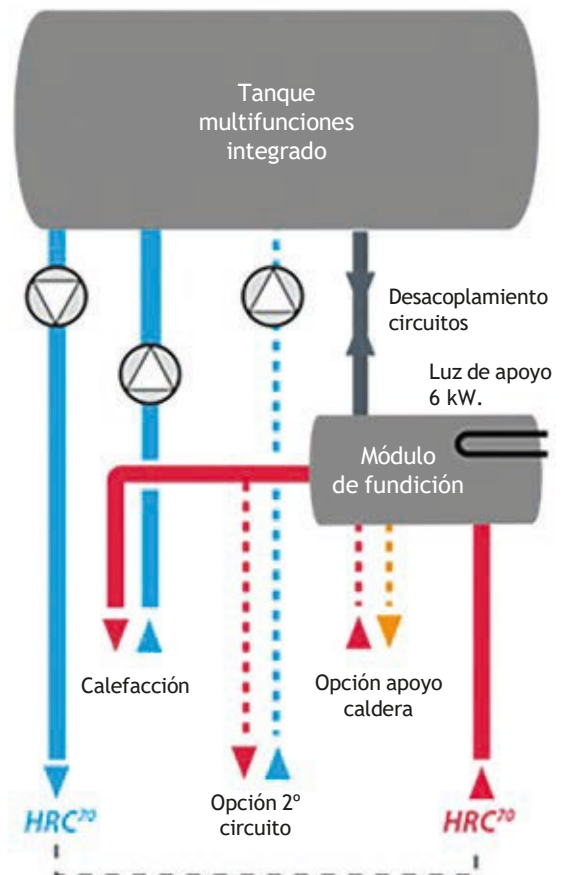

NEW

## Tarifa de precios TECNA INTUIS HTi - HRC

Modelo	Unidades	HTi 6 <sup>(2)</sup> Monofásica	HTi 8 <sup>(2)</sup> Monofásica	HTi 11 Monofásica	HTi 11 Trifásica	HTi 14 Monofásica	HTi 14 Trifásica
Código		6852155006	6852155016	6852155026	6852155066	6852155036	6852155076
Potencia máxima	kW.	6,0	8,0	11,0	11,0	14,0	14,0
Consumo (1)	kW.	1,18	1,49	2,19	2,19	2,86	2,86
COP (1)	W/W	5,05	5,35	5,02	5,02	4,89	4,89
Alimentación eléctrica	V.	230/50	230/50	230/50	400/50/III	230/50	400/50/III
Máximo consumo	A.	15	15	32	16	32	16
Sección de cable recomendada (2)	mm.	3 x 2,5	3 x 2,5	3 x 6	5 x 2,5	3 x 6	5 x 2,5
Dimensiones (Alto x Ancho x Fondo)	mm.	820x1035x450	1075x1035x450	1075x1035x490	1075x1035x490	1075x1035x490	1075x1035x490
Peso en vacío	Kg.	92	98	136	146	141	151
Caudal de agua	l/h.	1050	1350	1550	1550	2000	2000
Conexiones hidráulicas	mm.	26/34					
<b>Precio</b>	<b>A CONSULTAR</b>						

### Módulo HIDRO-ELÉCTRICO PILOT

Alimentación eléctrica	V.	400/50/III (configurable a 230/50)					
Capacidad de agua	l.	38					
Dimensiones (Alto x Ancho x Fondo)	mm.	845*590*420					
Peso en vacío	Kg.	47					
Conexiones hidráulicas	mm.	26/34					
Resistencias eléctricas de apoyo	kW.	Hasta 6 kW, configurables en monofásica o trifásica					

Modelo	Unid.	HRC 17 Monofásica	HRC 17 Trifásica	HRC 20	HRC 25	HRC 32	HRC 40
Código		6852151601	6852101017	6852100020	6852101025	6852100032	6852100040
Potencia máxima	kW.	20	20	23,5	28,5	34	44
COP	W/W	4	5	5	5	5	5
Alimentación eléctrica	V.	230/50	400/50/III				
Máximo consumo	A.	40	16	16	20	32	32
Sección de cable recomendada (2)	mm.	3 x 10	5 x 4	5 x 4	5 x 6	5 x 6	5 x 6
Dimensiones (Alto x Ancho x Fondo)	Kg.	1713x1035x561	1713x1035x561	1713x1035x561	1713x1035x561	1713x1235x561	1250x1950x1235
Peso en vacío	l/h.	92	98	252	265	270	465
Caudal de agua		2000	2000	2450	3000	3750	4700
Conexiones hidráulicas		26/34				33/42	40/49
<b>Precio</b>	<b>A CONSULTAR</b>						

### Módulo HIDRO-ELÉCTRICO PILOT

Alimentación eléctrica	V.	400/50/III (Configurable a 230/50)					
Capacidad de agua	l.	38				78	
Dimensiones (Alto x Ancho x Fondo)	mm.	845x590x420				1385x1135x635	
Peso en vacío	Kg.	47				90	
Conexiones hidráulicas	mm.	26/34				33/42	
Resistencias eléctricas de apoyo	kW.	Hasta 6 kW., configurables en monofásica o trifásica					

(1) Para unidades de 35 a 140 kW. en tándem, consultar. Condiciones de trabajo: Aire +7°C- Agua 30°C/35°C

(2) Mod. y 8: Compresor Inverter

Plazo de entrega: 4 semanas aprox.



NEW

Modelo HRC 40  
Disponibile a partir de otoño 2023



## Límites de funcionamiento

LÍMITES DE FUNCIONAMIENTO	Lado instalación Temperatura de salida de agua	Lado fuente Temperatura aire exterior °C DB
Calor	15 → 70	-20 → 40

OPCIONALES	Código	Precio
Sonda de ambiente con display (751009)	6852751009	252 €
Sonda interacumulador ACS (710029)	6852710029	122 €
THORIX (dos temperaturas de agua) (411003)	39A7411003	1.485 €
Segundo circuito calefacción o ACS (753105)	6852753105	522 €



Sonda de ambiente INTUIS con display

GRUPO DE MÁQUINAS EN CASCADA		
Modelo	Descripción	Referencia
BOMBA DE CALOR HRC 70 2*20-Z1	Grupo de dos unidades de 20 kW	6852151448
BOMBA DE CALOR HRC 70 2*25-Z1	Grupo de dos unidades de 25 kW	6852151453
BOMBA DE CALOR HRC 70 3*25-Z1	Grupo de tres unidades de 25 kW	6852151456
BOMBA DE CALOR HRC 70 2*32-Z1	Grupo de dos unidades de 32 kW	6852151462
BOMBA DE CALOR HRC 70 3*32-Z1	Grupo de tres unidades de 32 kW	6852151463
BOMBA DE CALOR HRC 70 2*40-Z1	Grupo de dos unidades de 40 kW	6852151472

## Ejemplo de dos máquinas en cascada

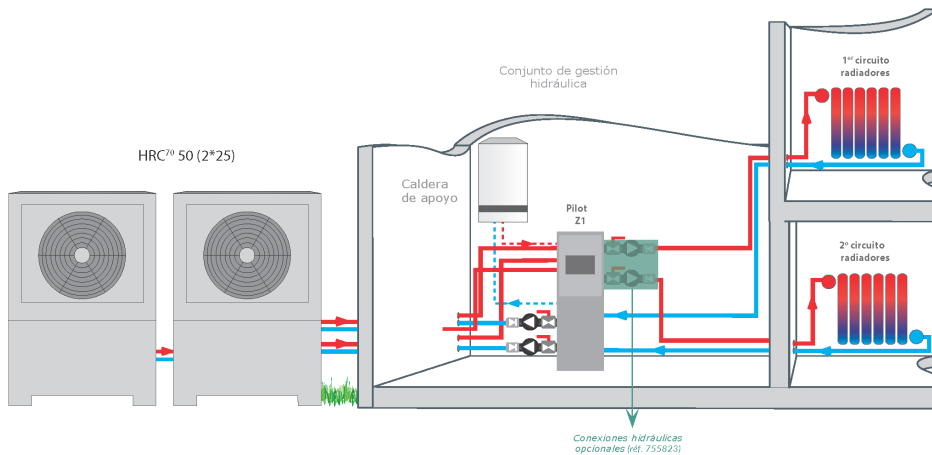

## Ejemplo de instalación doble servicio

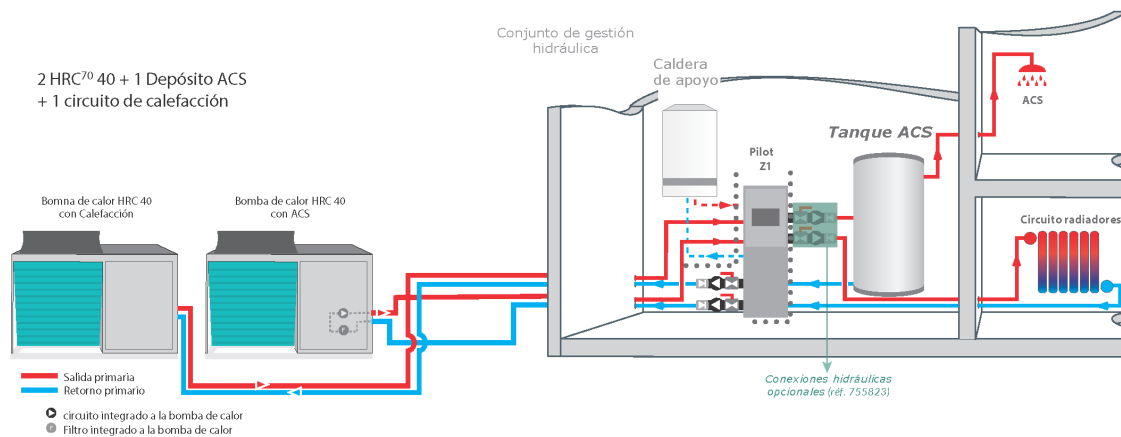

## 2. Calderas eléctricas

La caldera eléctrica mural **TECNA AIRELEC GIALIX** combina la regulación electrónica más efectiva con la calidad excepcional del cuerpo de calentamiento en fundición de acero al carbono (garantiza una temperatura del agua perfectamente regular y permite a esta caldera de ser muy compacta).

Esta caldera eléctrica está concebida para todo tipo de instalaciones (**calefacción central, apoyo a energías renovables ó bombas de calor y geotermia**) tanto en viviendas de nueva construcción como para rehabilitación.



### Características generales

- De 3 a 196 kW, para uso doméstico, comercial e industrial.
- **Monofásicas hasta 18 kW.**
- Para calefacción y ACS
- **Muy silenciosas y de bajo consumo** gracias a su **REGULACIÓN ELECTRÓNICA MODULANTE**
- Cuerpo de calentamiento en fundición de **acero al carbono.**
- **Dimensiones reducidas**, para las nuevas viviendas ecológicas, y para renovación de viejas calderas de alto consumo
- **La solución perfecta** de apoyo y ayuda a las **ENERGÍAS RENOVABLES**
- Instalación simple y económica.

### Ventajas

- No se necesita ni depósito ni tuberías de distribución del combustible
- No hay malos olores.
- No hay polución con gases nocivos como CO/CO<sub>2</sub>/NOx.
- No necesita chimenea ni extractores
- No necesita grandes trabajos para su instalación.

### Algunos ejemplos de instalación con caldera eléctrica

Complemento o apoyo de la instalación de captadores solares:

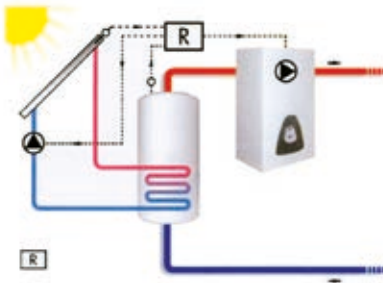

Instalación 1 circuito sólo calefacción:

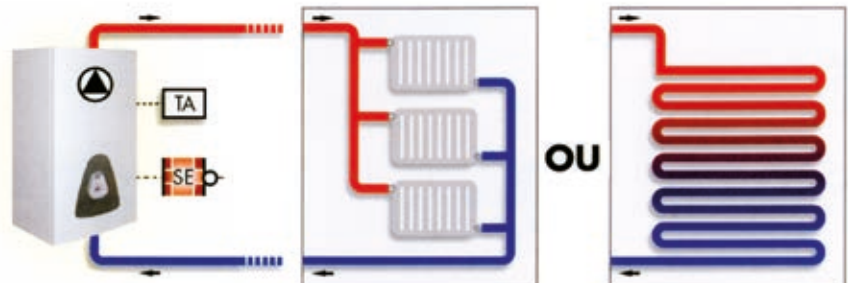

Complemento o relevo de una bomba de calor:

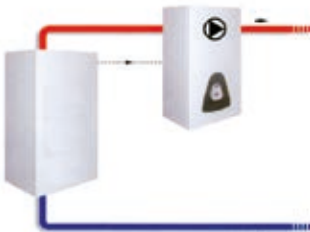

Instalación mixta: agua caliente sanitaria y 1 circuito de calefacción

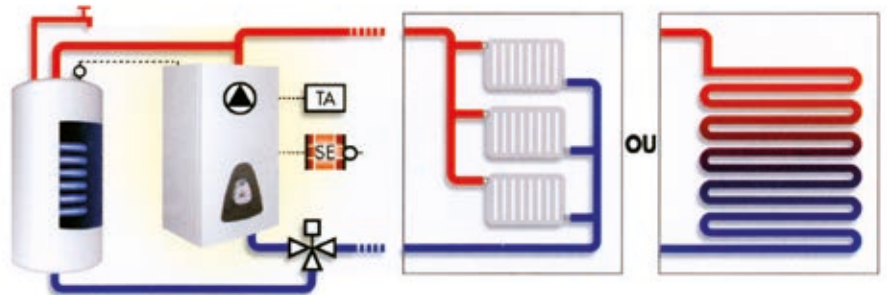

Como relevo de una caldera de leña:

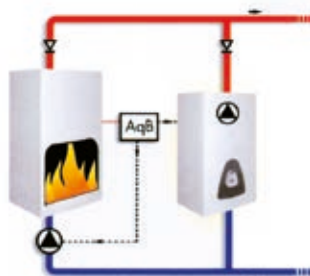

## Tarifa de precios Calderas Eléctricas TECNA AIRELEC GIALIX

Modelo	Tensión (V)	Potencia (KW.)	Dimensiones (mm.)	Código	Precio
<b>MODELO MT+ Cuerpo de la caldera de fundición. Con un circuito de ACS</b>					
Gialix 6 MT+ 132634 (5 L.)	Mono 230V	2 - 6 kW.	340 x 500 x 280	580A132634	<b>2.109 €</b>
Gialix 12 MT+ 132633 (8 L.)	Mono 230V	2 - 12 kW.	340 x 500 x 280	580A132633	<b>2.704 €</b>
Gialix 12 MT+ 132638 (8 L.)	Trifá. 400V	2 - 12 kW.	340 x 500 x 280	580A132638	<b>2.704€</b>
Gialix 16 MT+ 132619 (8 L.)	Trifá. 400V	2,7 - 16 kW.	340 x 500 x 280	580A132639	<b>2.927 €</b>
Gialix 24 MA+ 132616 (8 L.)	Trifá. 400V	4 - 24 kW.	405 x 620 x 280	580A132616	<b>4.290 €</b>
<b>MODELO MA Cuerpo de la caldera de acero. Con un circuito de calefacción y un circuito de ACS</b>					
Gialix 36 MA 131417	Trifá. 400V	26 - 36 kW.	460 x 740 x 280	5800131417	<b>4.381 €</b>
Gialix 48 MA 131418	Trifá. 400V	32 - 48 kW.	460 x 740 x 280	5800131418	<b>4.107 €</b>
Gialix 72 MA 131419	Trifá. 400V	48 - 72 kW.	460 x 740 x 280	5800131419	<b>4.589 €</b>
Gialix 120 MA 131420	Trifá. 400V	96 - 120 kW.	570 x 740 x 350	5800131420	<b>6.999 €</b>
Gialix 196 MA 131423	Trifá. 400V	140 - 196 kW.	630 x 740 x 400	5800131423	<b>10.800 €</b>

Para potencias mayores pueden instalarse 2 o más calderas en cascada.

Se suministran con vaso de expansión de 5 litros en el modelo 6 MT, y 8 litros en los modelos 12 a 24.

Se incluye bomba de circulación en los modelos 6 a 24.

No se incluyen vaso de expansión ni bomba de agua en los modelos 36 a 196.

Sonda exterior y sonda sanitaria no suministradas en modelos MA (opcional)

Todas las calderas se suministran conectadas a la potencia máxima y equipadas con un aquastato de seguridad a 110°C y un aquastato a 65°C.

**PLAZO DE ENTREGA ESTIMADO: 3 SEMANAS**

<b>Accesorios opcionales</b>			
Modelo	Producto	Código	Precio
TA	Termostato ambiente	5800710043	<b>66 €</b>
TH	Termostato programador	5800710044	<b>421 €</b>
TH	Termostato ambiente por radiofrecuencia	5800710172	<b>428 €</b>
Sonda ACS + sonda exterior	Sonda exterior para Gialix MA	580A691130	<b>146 €</b>
Válvula de 3 vías	Válvula de 3 vías (Calefacción + ACS)	580710098	<b>400 €</b>

Además de calefacción, la serie MA puede suministrar Agua Caliente Sanitaria (ACS), con la ayuda de un depósito acumulador con serpentín, o mejor todavía para más economía se aconseja producir el Agua Caliente Sanitaria por medio de un calentador termodinámico (bomba de calor por aerotermia).

**PLAZO DE ENTREGA ESTIMADO: 3 SEMANAS**

## 3. Fancoils

### MODELO CRC

Diseñada en 5 versiones diferentes, la amplia gama incluye unidades montadas en la pared y en el techo, expuestas u ocultas con opciones de ventilación tangencial o centrífugo, que ofrecen una de las gamas de fan coils más versátiles del mercado actual.

Más información en págs. 108-116

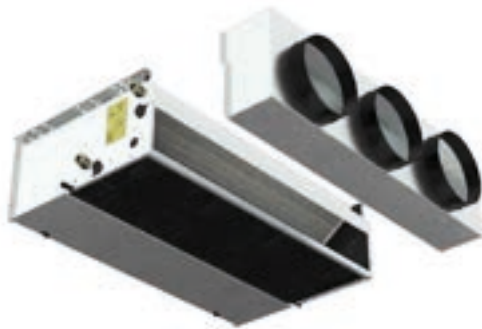

### MODELO CRSL

Fancoils de conductos de alta presión, con capacidad de variar continuamente el flujo de aire lo que proporciona una gran regulación y flexibilidad de control, al mismo tiempo que garantiza excelentes condiciones ambientales y un consumo eléctrico extremadamente bajo.

Perfecto para cumplir con todos los requisitos de aire acondicionado de entornos de trabajo como oficinas, tiendas, restaurantes y habitaciones de hotel con instalaciones canalizadas con una presión disponible de hasta 80 Pa.

Más información en págs. 117-119

### MODELO FLY

El diseño moderno y atractivo de la unidad de pared alta que permite su uso en cualquier entorno. Todos los modelos FLY tienen un consumo eléctrico muy bajo y niveles de sonido extremadamente bajos de acuerdo con la solicitud de los nuevos proyectos.

Más información en pág. 134-135



### MODELO WHISPER CFF-ECM

EL fancoil **TECNA SABIANA CARISMA WHISPER INVERTER** es perfectamente apto para satisfacer cualquier exigencia de climatización de los ambientes residenciales y de trabajo (oficinas, tiendas, restaurantes y habitaciones de hotel...) donde se requiere una dimensión reducida, eficiencia energética, diseño elegante y funcionamiento silencioso. Todas las unidades **CARISMA WHISPER** pueden ser suministradas con una amplia gama de mandos electrónicos, a bordo o en la pared, que permiten gestionar una sola unidad.

Más información en pág. 136-139

## 4. Convectores de agua a baja temperatura tipo C de Arbonia

Pequeños y compactos, los convectores tipo C de ARBONIA son ideales para habitaciones con amplios ventanales. Con su alta emisión de calor, forman un escudo invisible de protección y evitan que la corriente de aire frío se propague por la habitación.

Curvos, angulados una o varias veces, los convectores demuestran ser extremadamente flexibles en su adaptabilidad al entorno arquitectónico.

Con los accesorios apropiados, incluso se convierten en un asiento de banco o ventana.

### Ventajas:

- Compacto y elegante confort de calefacción.
- Atractiva Rejilla Superior
- Versión opcional con válvula integrada
- Tiempo de calentamiento rápido
- Seguro y fácil de instalar de acuerdo con la normativa VDI 6036
- Incluye soluciones especiales para la adaptación individual a la arquitectura.

XX= Conexiones:

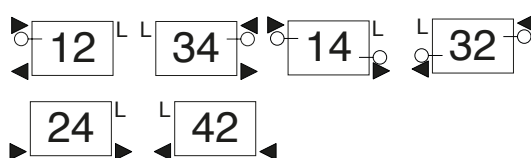

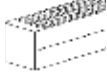
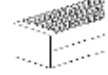
									
Versión	C142			C143			C144		
Altura (mm.)	140			140			140		
Profundidad (mm.)	72			133			194		
n	1,3000			1,2900			1,2900		
	Color Blanco			Color blanco			Color Blanco		
Longitud (mm.)	W( $\Delta t=50^{\circ}\text{C}$ )	Precio (con rejilla)	Referencia	W( $\Delta t=50^{\circ}\text{C}$ )	Precio (con rejilla)	Referencia	W( $\Delta t=50^{\circ}\text{C}$ )	Precio (con rejilla)	Referencia
500	272	<b>383 €</b>	C142-05-XX-AB	439	<b>577 €</b>	C143-05-XX-AB	593	<b>728 €</b>	C144-05-XX-AB
600	326	<b>436 €</b>	C142-06-XX-AB	527	<b>617 €</b>	C143-06-XX-AB	711	<b>784 €</b>	C144-06-XX-AB
700	380	<b>421 €</b>	C142-07-XX-AB	615	<b>657 €</b>	C143-07-XX-AB	830	<b>839 €</b>	C144-07-XX-AB
800	434	<b>440 €</b>	C142-08-XX-AB	702	<b>699 €</b>	C143-08-XX-AB	948	<b>895 €</b>	C144-08-XX-AB
900	489	<b>459 €</b>	C142-09-XX-AB	790	<b>739 €</b>	C143-09-XX-AB	1.067	<b>950 €</b>	C144-09-XX-AB
1000	543	<b>478 €</b>	C142-10-XX-AB	878	<b>780 €</b>	C143-10-XX-AB	1.185	<b>1.006 €</b>	C144-10-XX-AB
1100	597	<b>497 €</b>	C142-11-XX-AB	966	<b>821 €</b>	C143-11-XX-AB	1.304	<b>1.061 €</b>	C144-11-XX-AB
1200	652	<b>516 €</b>	C142-12-XX-AB	1.054	<b>860 €</b>	C143-12-XX-AB	1.422	<b>1.117 €</b>	C144-12-XX-AB
1300	706	<b>535 €</b>	C142-13-XX-AB	1.141	<b>900 €</b>	C143-13-XX-AB	1.541	<b>1.172 €</b>	C144-13-XX-AB
1400	760	<b>495 €</b>	C142-14-XX-AB	1.229	<b>941 €</b>	C143-14-XX-AB	1.659	<b>1.228 €</b>	C144-14-XX-AB
1500	815	<b>573 €</b>	C142-15-XX-AB	1.317	<b>982 €</b>	C143-15-XX-AB	1.778	<b>1.282 €</b>	C144-15-XX-AB
1600	869	<b>592 €</b>	C142-16-XX-AB	1.405	<b>1.023 €</b>	C143-16-XX-AB	1.896	<b>1.338 €</b>	C144-16-XX-AB
1700	923	<b>612 €</b>	C142-17-XX-AB	1.493	<b>1.063 €</b>	C143-17-XX-AB	2.015	<b>1.393 €</b>	C144-17-XX-AB
1800	977	<b>631 €</b>	C142-18-XX-AB	1.580	<b>1.104 €</b>	C143-18-XX-AB	2.133	<b>1.449 €</b>	C144-18-XX-AB
1900	1032	<b>650 €</b>	C142-19-XX-AB	1.668	<b>1.021 €</b>	C143-19-XX-AB	2.252	<b>1.504 €</b>	C144-19-XX-AB
2000	1086	<b>669 €</b>	C142-20-XX-AB	1.756	<b>1.184 €</b>	C143-20-XX-AB	2.370	<b>1.560 €</b>	C144-20-XX-AB
2200	1195	<b>707 €</b>	C142-22-XX-AB	1.932	<b>1.266 €</b>	C143-22-XX-AB	2.607	<b>1.671 €</b>	C144-22-XX-AB
2400	1303	<b>745 €</b>	C142-24-XX-AB	2.104	<b>1.346 €</b>	C143-24-XX-AB	2.844	<b>1.782 €</b>	C144-24-XX-AB
2600	1412	<b>783 €</b>	C142-26-XX-AB	2.283	<b>1.427 €</b>	C143-26-XX-AB	3.081	<b>1.893 €</b>	C144-26-XX-AB
2800	1520	<b>821 €</b>	C142-28-XX-AB	2.458	<b>1.508 €</b>	C143-28-XX-AB	3.318	<b>2.004 €</b>	C144-28-XX-AB
3000	1629	<b>859 €</b>	C142-30-XX-AB	2.634	<b>1.589 €</b>	C143-30-XX-AB	3.555	<b>2.115 €</b>	C144-30-XX-AB

**Suministro:**

Conexiones a 1/2"

Accesorios y soportes no incluidos

Plazo de suministro 25 días laborables

Para otros modelos, conexiones o colores consulte nuestro catálogo general de convectores

Suplemento color: 25%

**PLAZO DE ENTREGA: 25 DÍAS LABORABLES**

ACCESORIOS	Código	Precio
Pie regulable blanco H=120-220 para C142	ZB00300004	<b>31 €</b>
Pie regulable blanco H=120-220 para C143	ZB00300005	<b>31 €</b>
Pie regulable blanco H=120-220 para C144	ZB00300006	<b>31 €</b>
Soporte montaje (uno por pie)	ZB00410002	<b>15,26 €</b>
Embelledor suelo para soporte de pie	ZB00420001	<b>8,72 €</b>
Purgador 1/2"	ZT00090003	<b>4,09 €</b>

## 5. Panel radiante a agua y eléctrico



### 5.1. Panel radiante a agua de uso residencial y comercial TECNA SABIANA PULSAR

De la mano de **SABIANA**, la empresa europea más importante en el diseño, producción y venta de paneles térmicos radiantes alimentados con agua caliente, sobrecalentada y vapor, **los paneles radiantes a agua para calefacción TECNA SABIANA PULSAR** en acero inoxidable, representan una solución moderna y elegante para **espacios comerciales, escuelas, colegios, hospitales, pasillos en general, vestuarios, gimnasios, etc.**,

Por ser un sistema radiante, es una calefacción con un **elevado rendimiento, económica de instalar y con grandes ahorros energéticos comparada con el aire caliente o los radiadores.**

Debido a sus dimensiones modulares y a la concepción de sus conexiones hidráulicas, el **Panel Radiante PULSAR** permite alternar sin ningún tipo de problema los plafones luminosos con los paneles, respetando los reglamentos sobre iluminación artificial.

Elegir un **sistema de calefacción con paneles térmicos radiantes** significa ofrecer un lugar de trabajo con el mayor bienestar térmico en el **más absoluto silencio y sin pesadas corrientes o movimientos de aire**. Al no haber órganos mecánicos en rotación, en cualquier punto dentro del lugar de trabajo se tiene el mismo **confort para todos los trabajadores presentes**, sin ningún riesgo de extenuantes discusiones sobre eventuales lugares de trabajo preferidos o por el contrario incómodos.



Ejemplo de escuela infantil con panel radiante a agua  
TECNA SABIANA PULSAR



Ejemplo de instalación TECNA SABIANA PULSAR

#### Ventajas

- Ahorro energético
- Silencio absoluto y ningún movimiento del aire
- Sin riesgo de incendio
- Control preciso de la temperatura en todo el local
- Duración de la instalación y reducido mantenimiento
- Mayor valor económico del edificio
- Facilidad de instalación y alimentación
- Bellísimo diseño y perfecto acabado
- Alto rendimiento térmico radiante
- Rendimientos térmicos certificados por el laboratorio europeo más importante
- Software de ayuda al diseño

\*\* Para más información consultar con departamento técnico

## 5.2. Panel radiante eléctrico de uso residencial y comercial

IP55

### 5.2.A. Panel radiante eléctrico ENERGOCASSETTE

El **TECNA ENERGOCASSETTE** es un sistema de calefacción radiante eléctrico para techos que produce una sensación suave, El sistema de calefacción de techo **Energocassette** es la forma más natural y cómoda de calentar sus instalaciones. Irradia suavemente calor a baja temperatura a suelos, paredes y objetos de la habitación, al igual que el sol calienta la tierra. Como resultado, puede bajar la temperatura del aire en la habitación y lograr el mismo confort de calor con un ahorro de energía del 15-30 %.

La baja temperatura de la superficie del **Energocassette** lo hace especialmente adecuado para alturas de techo bajas y puede instalarse hasta aproximadamente 4 m. Por lo tanto, el diseño elegante y elegante se adapta a proyectos como oficinas, escuelas, hospitales, casas, etc.



Modelo	Código	Tensión (V.)	Potencia (W.)	Largo x Ancho x Alto (mm.)	Precio
ENERGOCASSETTE ENC300	0300ENC300	230 V.	300	593 x 593 x 45	265 €
ENERGOCASSETTE ENC600	0300ENC600	230 V.	600	1193 x 593 x 45	392 €

Los calefactores Energocassette son monofásicos 230 V. Incluyen soportes Protección IP 55 contra proyección de chorros de agua

PRODUCTO EN STOCK

### 5.2.B. Cassetes eléctricos radiantes TECNA BALLU

Los calefactores de infrarrojos BIH-S2-0.3 y BIH-S2-0.6 son aparatos de calefacción eléctrica que emiten calor de forma preliminar por radiación de infrarrojos. Los calefactores están destinados a la calefacción principal, adicional y local de servicios industriales, productivos y personales y locales similares (apartamentos, oficinas, empresas comerciales, gimnasios, instituciones educativas, empresas de alimentación pública, almacenes, hangares, empresas de complejos agroindustriales, etc.).

Modelo	Código	Tensión (V.)	Potencia (W.)	Largo x Ancho x Alto (mm.)	Área cubierta (m <sup>2</sup> .)	Altura montaje	Precio
BIH-S2-0.3	03BHTS2003	230	300	592 x 592 x 36	2,5 a 4, 5 m <sup>2</sup>	2,4 a 3,5 m.	127 €
BIH-S2-0.6	03BHTS2006	230	600	592 x 592 x 36	5 a 9 m <sup>2</sup>	2,4 a 3,5 m.	152 €

PRODUCTO EN STOCK

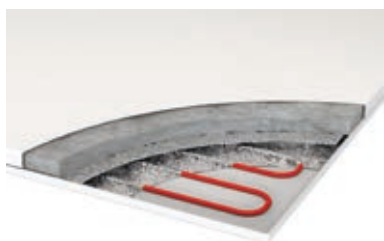



“Juntarse es un comienzo,  
permanecer unidos un progreso,  
trabajar en equipo es un éxito”



## Calefacción industrial



1. Aerotermos a agua	262
2. Aerotermos eléctricos murales	270
3. Desestratificadores	272
4. Calefacción radiante industrial	278

Control eficiente de la energía  
en instalaciones industriales

# 1- Aerotermos a agua

De la mano de uno de los mayores fabricantes a nivel europeo, los aerotermos a agua **TECNA SABIANA** ofrecen la gama más amplia para proyección tanto horizontal como vertical y con agua caliente, agua sobrecalentada, vapor y aceite térmico.



Para proyección horizontal o vertical. La Serie **ATLAS** tiene batería fabricada con tubo de cobre y aletas de aluminio.

La Serie **HELIOS** tiene batería fabricada en tubo de acero para vapor y aceites térmicos. Ambas series tienen la opción de incorporar batería en cobre o en acero.

La envolvente del **Atlas** está fabricada en acero y la del **Helios** en aluminio

La Serie **JANUS** para Calefacción y refrigeración con agua fría lleva además bandeja de condensación

Serie **AIX** en Acero Inoxidable AISI 304

Opción **ECM INVERTER** NO DISPONIBLE



Serie **COMFORT**, de proyección vertical y gran alcance, con difusor **DRA** instalado. Serie **POLARIS** con **DRA**, agua caliente y fría, con bandeja de condensación



Aeroacondicionador **ELEGANT** para frío y calor para aplicaciones comerciales y de hostelería, en techos no empotrables.



Aerotermosto **ATLAS STP** con difusor para puertas industriales (efecto cortina).

## 1.1- Aerotermos TECNA SABIANA ATLAS y HELIOS (sólo calor)



### Aerotermos TECNA SABIANA ATLAS

Los aerotermos para calefacción por agua caliente **TECNA SABIANA ATLAS** están fabricados en chapa galvanizada y destacan por tener una batería pensada, proyectada y construida expresamente para calentar instalaciones industriales.

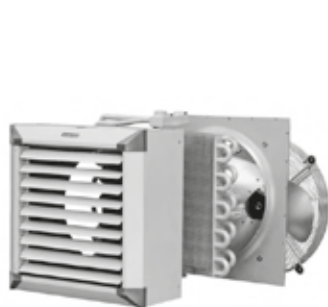

ATLAS

La batería está fabricada con aletas de aluminio y tubos de acero de gran espesor a (1 mm.) y gran diámetro (22 mm.) que consiguen una **robustez y duración excepcional** con óptima aportación del caudal de aire al rendimiento térmico y elevado confort ambiental.

El **gran diámetro del tubo reduce la pérdida de carga de las instalaciones de agua**, lo que significa una **bomba más pequeña** y una **capacidad de calentamiento muy rápida**.

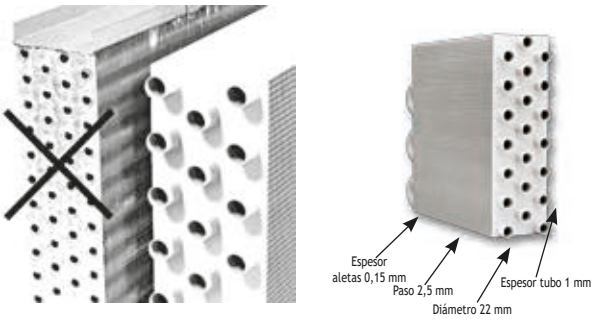

**Características principales:**

- Proyección horizontal ó vertical.
- Carcasa desmontable de chapa de acero galvanizada y prebarnizada.
- Batería de calor en paquete con aletas de aluminio y tubo de acero de cobre.
- De 5 a 120 kW. en 10 tamaños.
- Doble velocidad 4/6 polos (1400-900 r.p.m.) del tamaño 1 al 6 y de 6/8 polos (900-700 r.p.m.) del tamaño 7 al 10, con protección IP 44, aislamiento clase B.

- Electroventilador helicoidal compuesto de ventilador de aluminio, soporte elástico, rejilla de protección y motor trifásico cerrado 400 V/50 Hz. silencioso.
- Existencia de una amplia gama de conductos y accesorios para la toma del aire exterior, circulación, conexiones, etc.
- Bajo demanda se pueden suministrar con protección IP 55, aislamiento clase K, motores monofásicos, 5 velocidades (tamaño 1 al 6) ó con motor ATEX (II 2 G IIB T4/T3) a una sola velocidad.

**Límites de empleo:**

Con agua: Temperatura máxima: 170°C. Presión de trabajo máxima: 16 bar, Presión de prueba: 30 bar.

Con Vapor: Presión de trabajo máxima: 10 bar. Para vapor se aconseja utilizar baterías con tubo de cobre.

**Dimensiones y pesos**

**Serie ATLAS**

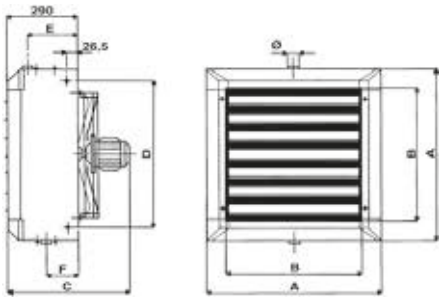

TAMAÑO	A	B	C	D	E	F	Ø
1	472	336	465	375	220	130	1 1/4"
2	526	390	465	429	220	130	1 1/4"
3	580	444	465	483	220	130	1 1/4"
4	634	498	488	537	220	130	1 1/4"
5	688	552	488	591	220	130	1 1/4"
6	742	606	513	645	220	130	1 1/4"
7	793	657	560	696	210	140	1 1/2"
8	900	764	575	803	210	140	1 1/2"
9	1010	874	595	913	210	140	1 1/2"
10	1117	980	640	1020	210	140	2"

PESO Kg			CONTENIDO AGUA LITROS		
1R	2R	3R	1R	2R	3R
19	22	24	1,3	2,6	3,9
22	25	27	1,6	3,2	4,8
26	30	33	1,9	3,8	5,7
30	34	38	2,3	4,6	6,9
33	40	44	3,0	6,0	9,0
38	46	51	3,5	7,0	10,5
46	55	61	4,3	8,2	12,3
55	66	73	5,8	11,1	16,6
65	79	88	7,6	14,5	21,8
79	95	106	9,6	18,2	27,3

**Aeroterms TECNA SABIANA HELIOS**

Con características técnicas y constructivas muy similares al ATLAS, los aeroterms TECNA SABIANA HELIOS se distinguen porque la carcasa está construida con componentes de aluminio extruido ( incluidos los deflectores), lo que permite unir dos objetivos esenciales: la realización de un diseño moderno y al mismo tiempo clásico y absolutamente inalterable al tiempo.

La elegancia de este aparato nos permite incluirlo en ambientes en los que haya mayores exigencias estéticas.

**Dimensiones y pesos**

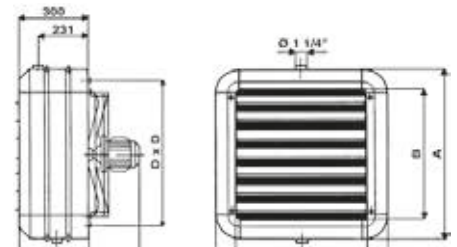





TAMAÑO	A	B	C	D
1	486	330	477	406
2	540	384	477	460
3	594	438	477	514
4	648	492	500	568
5	702	546	500	622
6	756	600	525	676

PESO Kg			CONTENIDO AGUA LITROS		
1R	2R	3R	1R	2R	3R
19	22	24	1,3	2,6	3,9
22	25	27	1,6	3,2	4,8
26	30	33	1,9	3,8	5,7
30	34	38	2,3	4,6	6,9
33	40	44	3,0	6,0	9,0
38	46	51	3,5	7,0	10,5

**Serie HELIOS**

## Tarifa de precios aerotermos a agua TECNA SABIANA ATLAS y HELIOS

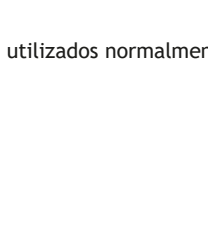
Las potencias indicadas están calculadas con las siguientes condiciones de funcionamiento VAPOR = 6 bar (164°C) AGUA 85/75°C Tª Entrada de Aire = +15°C, versión 4/6 polos o 6/8 polos 2 velocidades. Todos los motores TRIFÁSICOS 400V-50 HZ, PROTECCIÓN IP55

TAMANO	Modelo SERIE ATLAS	Código	Potencia Térmica (kW) Vel. Alta/Baja. El vapor a 6 bar de presión	Caudal (m³/h) Alta /Baja	Potencia motor Wattios	Nivel Sonoro dB (A)	Tº Salida Aire	Alcance (mts.)	Precio	Precio Soporte Mural AMP/HMP	Serie HELIOS de aluminio anodizado	
											Modelo	Precio
1	46A11SP**	4800008061	solo vapor 16,55/13,59	1670/1140	150	56/48	47°	8/5,5	718 €	73 €	46H11SP	1.129 €
	46A12SX**	4800008021	11,17/85	1560/1040	110/45	56/48	38/41°	8/5,5	715 €	73 €	46H12SX	1.132 €
	46A13SX**	4800008041	12,94/97,90	1450/960	110/45	56/48	44/48°	8/5,5	762 €	73 €	46H13SX	1.183 €
2	46A21SP**	4800008062	solo vapor 23,7/18,96	2370/1560	150	59/51	47/54°	11/7,5	776 €	73 €	46H21SP	1.219 €
	46A22SX**	4800008022	15,6/11,88	2200/1440	130/50	59/51	38	11/7,5	773 €	73 €	46H22SX	1.224 €
	46A23SX**	4800008042	17,70/13,39	2100/1380	130/50	59/51	42	11/7,5	832 €	73 €	46H23SX	1.294 €
3	46A31SP**	4800008063	solo vapor 34,08/27,16)	3400/2230	250	61/52	47/54°	14/10	900 €	75 €	46H31SP	1.388 €
	46A32SX**	4800008023	23,85/17,94	3300/2170	250/100	61/52	38/42°	14/10	886 €	75 €	46H32SX	1.396 €
	46A33SX**	4800008043	27,70/20,71	3200/2100	250/100	61/52	43/47°	14/10	959 €	75 €	46H33SX	1.469 €
4	46A41SP**	4800008064	solo vapor 45,44/35,44	4250/2910	250/100	64/54	49/55°	16/dic	954 €	75 €	46H41SP	1.606 €
	46A42SX**	4800008024	30,84/23,29	3980/2720	250/100	64/54	40/42°	16/12	942 €	75 €	46H42SX	1.476 €
	46A43SX**	4800008044	35,26/26,63	3800/2600	250/100	64/54	45/48°	16/12	1.025 €	75 €	46H43SX	1.572 €
5	46A51SP**	4800008065	solo vapor 59,24/45,62	5600/3630	400	66/56	49/55	20/15	1.049 €	78 €	46H51SP	1.760 €
	46A52SX**	4800008025	40,60/30,91	5500/3560	350/150	66/56	39/43°	20/15	1.030 €	78 €	46H52SX	1.619 €
	46A53SX**	4800008045	46,31/35,25	5400/3500	350/150	66/56	43/48°	20/15	1.125 €	78 €	46H53SX	1.720 €
6	46A61SP	4800008066	solo vapor 74,59/57,28	7400/4790	480	69/60	47/53	25/18	1.157 €	89 €	46H61SP	1.706 €
	46A62SX	4800008026	51,78/40,39	7200/4670	350/150	69/60	38/43°	25/18	1.136 €	89 €	46H62SX	1.702 €
	46A63SX	4800008046	59,38/46,43	7000/4550	350/150	69/60	43/48°	25/18	1.247 €	89 €	46H63SX	1.832 €
7	68A71SP	4800008077	solo vapor 63,8/53,5	5800/4400	400/200	65/60	52/55	24/18	1.793 €	103 €		
	68A72SX	4800008037	44,2/37,1	5400/4100	400/200	65/60	41/44	24/18	1.776 €	103 €		
	68A73SX	4800008057	53,5/43,8	5200/3800	400/200	65/60	48/52	24/18	1.944 €	103 €		
8	68A81SP	4800008078	solo vapor 92,6/78,6	8500/6000	550/250	67/61	53/56	26/20	2.167 €	100 €		
	68A82SX	4800008038	62,9/52,2	7600/5500	550/250	67/61	42/45	26/20	2.166 €	100 €		
	68A83SX	4800008058	72,7/59,7	7000/5000	550/250	67/61	48/52	26/20	2.395 €	100 €		
9	68A91SP	4800008079	solo vapor 116,9/98,9	10600/8000	750/370	68/62	52/56	28/21	2.488 €	99 €		
	68A92SX	4800008039	81,4/67,6	10000/7500	750/370	68/62	41/44	28/21	2.446 €	99 €		
	68A93SX	4800008059	96,8/81,1	9500/7000	750/370	68/62	48/52	28/21	2.738 €	99 €		
10	68A101SP	4800008080	solo vapor 141,9/122,1	12500/9500	1100/550	71/65	53/56	30/22	2.751 €	113 €		
	68A102SX	4800008040	97,8/79,2	11900/8800	1100/550	71/65	42/44	30/22	2.685 €	113 €		
	68A103SX	4800008060	118,6/97,3	11400/8450	1100/550	71/65	47/52	30/22	3.025 €	113 €		

**NOTA 1:** Los motores monofásicos no están disponibles para entrega inmediata. Consultar modelos y precios.

**NOTA 2:** Los aerotermos de vapor llevan batería de tubo de cobre reforzado de espesor 0,7 mm., muy superior a los tubos utilizados normalmente. Aerotermos 4 filas: utilizar la versión JANUS sin bandeja de condensación.

**NOTA 3:** Condiciones calculadas a 15 °C. Para otras condiciones, consultar al Departamento Técnico.

**\*\*PRODUCTO EN STOCK.**

**MODELO HELIOS Y RESTO DE MODELOS ATLAS: 3 SEMANAS**

## 1.2- Aerotermos TECNA SABIANA JANUS -ECM (calor y frío)

Con características constructivas y técnicas muy similares al Aerotermo ATLAS, los aerotermos TECNA SABIANA JANUS-ECM se distinguen por estar preparados tanto para calefacción como para refrigeración con agua fría, y por lo tanto, tienen la capacidad de calentar o enfriar ambientes con un motor electrónico gestionado por una tarjeta inverter incorporada.

Precisamente por esta característica adicional, JANUS viene preparado con una bandeja de recogida de condensados (situada bajo la batería) realizada en chapa acero pintada con resina epoxi-poliéster y aislamiento térmico anti-condensación con espuma de poliolefina (PO) (clase M1).

### Dimensiones y pesos

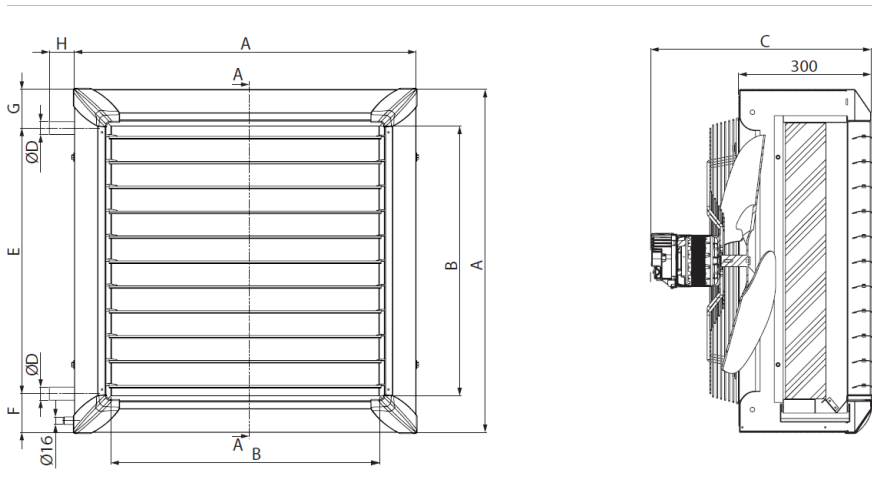

Modelo		F-ECM 2	F-ECM 4	F-ECM 6	F-ECM 9
A	mm	526	634	742	1010
B	mm	390	498	606	874
C	mm	491	491	491	575
ØD	"	1	1	1	1 1/4
E	mm	376	476	576	818
F	mm	78	76	83	90
G	mm	72	82	83	102
H	mm	55	55	55	63

### Mandos para la Serie JANUS

- Panel de control WM-UH-ECM (hasta máximo 10 JANUS-ECM). Código 4809008134. **xxx €**



- Generador de señal 0-10V/230volt. Modelo LC-P220, código 4809008135: **XXX €**



### Tarifa de precios aerotermos a agua TECNA SABIANA JANUS-ECM

Con bandeja de condensación. Motores electrónicos. Baterías de tubo de cobre y aletas de aluminio, conexiones de agua laterales. Para frío utilizar solo la velocidad baja

Límites de empleo: Tª. máxima del fluido: 85°. Tª. mínima: 7°C. Presión de trabajo: máx: 16 bar.

Los aerotermos JANUS-

ECM tienen la función, no solo de enfriar el aire tratado, sino también la deshumidificación del aire ambiente.

Tamaño	Modelo Serie JANUS-ECM	Código	Tª del agua	Potencia calefacción (kW) Tª entrada aire +15°C	Potencia frigorífica con agua 7/12°C Tª entrada aire +28°C 55%	Caudal (m3/h) (Vel. Alta)	Alcance (m)	Precio soporte mural AMP	Precio
2	F 23	4800008322	65/55°C	13,6	4,65	1960	8,5	73 €	1.240 €
	F 24	4800008332	65/55°C	15,6	5,59	1780	8	73 €	1.271 €
4	F 43	4800008324	65/55°C	21,56	8,11	2980	13	75 €	1.389 €
	F 44	4800008334	65/55°C	24,76	9,71	2710	12	75 €	1.455 €
6	F 63	4800008326	65/55°C	33,01	12,84	4530	16,5	89 €	1.775 €
	F 64	4800008336	65/55°C	37,77	15,12	4120	15,5	89 €	1.874 €
9	F 93	4800008329	65/55°C	61,97	22,9	7440	23	99 €	3.695 €
	F 94	4800008339	65/55°C	71,49	27,42	7085	22	99 €	3.867 €

En zonas muy húmedas puede suceder, sobre todo durante la puesta en marcha, que se produzcan algunas gotas de condensación nebulizada, lo cual debe ser tenido en cuenta para evitar molestias.

Nota: Condiciones calculadas a 15 °C. Para otras condiciones, consultar al Dpto. Técnico.

PLAZO DE ENTREGA ESTIMADO: 3/4 SEMANAS

### 1.3- Aerotermos TECNA SABIANA AIX (acero inoxidable)

Los aerotermos **TECNA SABIANA AIX** están contruidos en **acero inoxidable AISI 304** tanto carcasa como tubos de batería y aletas de aluminio.

Estos aparatos pueden ser alimentados con **agua caliente, sobrecalentada ó a vapor** y por su gran resistencia a los **agentes corrosivos** presentes en los ambientes en que están instalados son **perfectos para su uso en industria alimentaria, invernaderos, granjas ...**

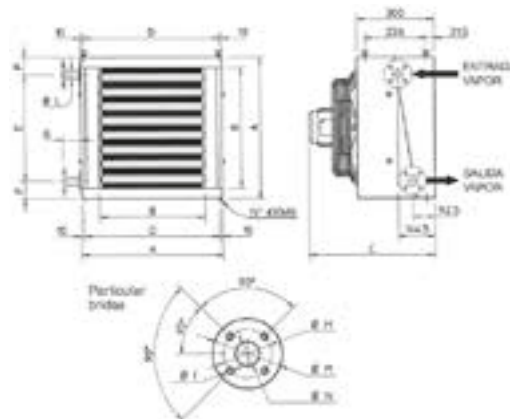

- 4 tamaños, 8 modelos
- Caja de acero inoxidable de 1 mm de espesor.
- Batería con aletas de aluminio y tubos de acero inoxidable con conexiones mediante bridas (contrabridas no suministradas).
- **Electroventilador helicoidal** compuesto por palas en aluminio, rejilla de protección y soportes antivibratorios.
- Motores trifásicos a 400V/50 Hz con 2 velocidades, protección IP 55, aislamiento clase B

#### Dimensiones, peso

MODELO	A	B	C	D	E	F	G	ØH	ØI	ØL	ØM	ØN	Peso (Kg)		Contenido agua (litros)	
													1R	2R	1R	2R
46 I 21-22	526	393	468	506	330	98	66	65	14	1 1/2"	95	15	26	30	1,7	2,5
46 I 41-42	636	501	468	616	497	69,5	66	85	14	1"	115	25	33	38	2,9	4,2
46 I 61-62	743	609	468	723	588	44,5	56	100	18	1 1/4"	140	32	45	51	5,3	5,9
68 I 91-92	1011	877	576	991	832	89,5	87	110	18	1 1/2"	150	40	82	92	8,2	12

#### Tarifa de precios aerotermos a agua TECNA SABIANA AIX

TAMANO	Modelo serie AIX	Código	Potencia térmica		T° salida aire	Caudal (m³/h.)	Nivel sonoro dB (A)	Alcance (mts.)	Precio Soporte mural AMP (No Inox.)	Precio
			Agua Vapor	kW.						
2	46121 Sólo Vapor	4800007581	3 bar 6 bar	13/11,9 16,5/13,8	33/38 36/42	2300/1500	59/51	11/7,5	81 €	2.705 €
	46122	4800007582	85/75 130/100	13/10,6 18,9/15,4	33/37 41/47	2100/1400	59/51	11/7,5	81 €	3.034 €
4	46141 Sólo Vapor	4800007583	3 bar 6 bar	23,4/19,8 27/22,9	33/37 35/41	3900/2600	64/54	16/12	85 €	3.515 €
	46142	4800007584	85/75 130/100	21,1/17,2 30,2/24,7	32/36 39/45	3600/2400	64/54	16/12	85 €	3.802 €
6	46161 Sólo Vapor	4800007585	3 bar 6 bar	37/31 42,7/35,9	31/36 33/39	6900/4400	69/60	25/18	90 €	4.208 €
	46162	4800007586	85/75 130/100	36,5/29,3 53,3/43	32/36 40/46	6300/4100	69/60	25/18	90 €	4.659 €
9	68191 Sólo Vapor	4800007587	3 bar 6 bar	68,4/60,5 79/70	35/38 38/42	10200/7600	68/62	28/21	112 €	5.632 €
	68192	4800007588	85/75 130/100	59,2/51,4 84,1/74	34/37 42/46	9200/7000	68/62	28/21	112 €	6.755 €

Pueden alimentarse con Agua caliente, Agua sobrecalentada, Aceite Térmico, o Vapor. Temperatura máxima del fluido 210°C, Presión máxima de trabajo 20 bar.

**Nota:** Condiciones calculadas a 15 °C. Para otras condiciones, consultar al Departamento Técnico.

**PLAZO DE ENTREGA 6/8 SEMANAS**

## 1.4- Aerotermos circulares para techo TECNA SABIANA COMFORT (sólo calor)

Los aerotermos a agua TECNA SABIANA COMFORT están pensados para colocación en techo con proyección de aire vertical y pueden ser alimentados con agua caliente, agua sobrecalentada ó vapor.

Alimentación agua: 85° / 75°C

La batería está fabricada con aletas de aluminio y tubos de cobre



### DIFUSOR RADIAL DRA

Todos los modelos de TECNA SABIANA COMFORT incluyen difusor radial DRA compuesto de varias aletas regulables individualmente, colocadas de tal forma que cubren completamente toda la superficie de salida del aire y adaptados tanto a la mínima como a la máxima altura.

Estos difusores permiten dirigir el aire en la dirección deseada, excluyendo, si se necesita, aquellas zonas que por cualquier motivo no deben ventilarse.

### Tarifa de precios aerotermos circulares TECNA SABIANA COMFORT

Los precios incluyen el difusor DRA de aletas regulables

Alimentación agua: 85° / 75°C

Temperatura de entrada de aire: 15°C. Para otras condiciones, consultar al Departamento Técnico.

TAMANO	Motores de 4/6 polos (1400/900 R.P.M.)						Motores de 6/8 polos (900/700 RPM)					
	Modelo	Código	Caudal (m³/h.)	Potencia térmica (kW.)	Nivel sonoro dB(A)	Precio	Modelo	Código	Caudal (m³/h.)	Potencia térmica (kW.)	Nivel sonoro dB(A)	Precio
0	46Z-007	4800003020	3000/2000	24,4/19,1	56/48	1.251 €	68Z-007	4800003068	2000/1400	19,1/16,2	48/41	1.248 €
1	46Z-107	4800003023	3400/2400	28,4/22,1	60/52	1.283 €	68Z-107	4800003071	2400/1680	22,1/18,8	52/44	1.281 €
2	46Z-211	4800003026	5100/3700	41,8/32,7	63/54	1.615 €	-	-	-	-	-	-
3	46Z-311	4800003029	6000/4400	48,8/38,0	65/55	1.770 €	68Z-311	4800003077	4400/3080	38,0/32,3	55/47	1.830 €
4	46Z-415	4800003032	7800/5700	64,4/50,2	66/56	1.965 €	68Z-415	4800003080	5700/3990	50,2/42,7	56/47	2.012 €
5							68Z-515	4800003084	7100/4970	61,5/52,3	63/53	2.737 €
6							68Z-618	4800003088	9000/6300	76,8/66,1	64/54	3.134 €
7							68Z-722	4800003092	9900/6930	92,0/78,2	65/55	3.220 €
8							68Z-822	4800003093	11000/7700	107,0/91,0	65/55	3.248 €
9							68Z-924	4800003094	12000/8400	115,1/98,0	66/56	3.354 €
<b>ACCESORIO</b>												
Selector de velocidad para motores de dos velocidades con doble bobinado											Código 4803021043	Precio 54 €

Suplemento de precio para funcionamiento con vapor: Consultar

Los motores 46 y 68 son de dos velocidades con doble bobinado 3 fases / 400V / III / 50 Hz

PLAZO DE ENTREGA ESTIMADO: 3/4 SEMANAS



### Dimensiones, peso, contenido en agua, alcance y área cubierta

TAMANO	A	B	C	C1	G	O	P	Q	R	S	Ø	DN	P	ESO (kg)	CONTENIDO AGUA (litros)	CON MOTOR A 1400 R.P.M.		CON MOTOR A 900 R.P.M.	
																ALTURA (H) ACONSEJADA	Ø (S) ÁREA CUBIERTA	ALTURA (H) ACONSEJADA	Ø (S) ÁREA CUBIERTA
0	680	180	430	560	460	331	612	62	350	350	1 1/2"	25	31	1.20	3 a 6	7,5 a 21	2,5 a 5	6 a 16,5	
1	780	180	430	560	560	331	702	62	421	421	1 1/2"	25	36	1.30	3,5 a 6,5	9 a 24	3 a 5,5	7,5 a 18	
2	780	280	530	660	560	431	702	62	421	421	1 1/2"	25	42	1.90	4 a 7	10,5 a 25,5	3 a 6,5	9 a 19,5	
3	880	280	530	700	660	435	802	68	491	491	1 1/2"	32	52	2.40	4 a 8	10,5 a 27	3,5 a 7	9 a 22,5	
4	880	380	630	760	660	535	802	68	491	491	1 1/2"	32	58	3.20	4 a 9	10,5 a 28,5	3,5 a 8	10,5 a 24	
5	1080	380	630	870	760	539	1005	80	755	440	2"	40	75	4.30	4,5 a 10	12 a 28,5	4 a 8,5	10,5 a 25	
6	1080	455	705	945	760	614	1005	80	755	440	2"	40	85	5.20	-	-	4 a 10	12 a 28,5	
7	1080	555	805	1045	760	714	1005	80	755	440	2"	40	95	5.90	-	-	4 a 10	12 a 28,5	
8	1080	555	815	1055	760	714	1005	80	755	440	2"	40	97	5.90	-	-	5 a 14	13,5 a 31,5	
9	1080	605	865	1105	760	765	1005	80	755	440	2"	40	106	6.50	-	-	5 a 14	13,5 a 33	



## 1.5- Aerotermos circulares para techo TECNA SABIANA POLARIS (calor y frío)

Los aerotermos a agua TECNA SABIANA POLARIS están pensados para colocación en techo con proyección de aire vertical y pueden ser alimentados con agua caliente o fría.

Este aerotermosto incluye una bandeja de recogida de condensados.

Los motores POLARIS son de dos velocidades con doble bobinado / 3 fases 400V / III / 50 Hz).

### DIFUSOR RADIAL DRA

Todos los modelos de TECNA SABIANA POLARIS incluyen difusor radial DRA compuesto de varias aletas regulables individualmente, colocadas de tal forma que cubren completamente toda la superficie de salida del aire y adaptados tanto a la mínima como a la máxima altura.

Estos difusores permiten dirigir el aire en la dirección deseada, excluyendo, si se necesita, aquellas zonas que por cualquier motivo no deben ventilarse.



MODELO	A	B	C	C1
0	680	180	430	560
1	780	180	430	560
2	780	280	530	660
3	880	280	530	700
4	880	380	630	760
5	1080	380	630	870
6	1080	455	705	945
7	1080	555	805	1045
8	1080	555	815	1055
9	1080	605	865	1105

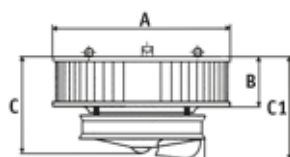

### Tarifa de precios aerotermos circulares TECNA SABIANA POLARIS

T A M A Ñ O	Nivel sonoro a 5 m db(a)		Caudal de aire m <sup>3</sup> /h.		Calefacción: agua 85/70 °c - aire 15 °c				Enfriamiento: h.r. 55% aire 28 °c agua 11/15 °c		Modelo	Código	Precio
					kW.		Temperatura de salida de aire °C						
	900 r.p.m.	700 r.p.m.	900 r.p.m.	700 r.p.m.	900 r.p.m.	700 r.p.m.	900 r.p.m.	700 r.p.m.	900 r.p.m.	700 r.p.m.			
0	48	46	2.000	1.400	17.6	15.1	41	47	3.1	2.7	P-007	4800003096	1.437 €
1	52	49	2.400	1.680	20.4	17.4	40	46	4.0	3.5	P-107	4800003097	1.475 €
3	55	52	4.400	3.080	35.3	30.0	38	44	7.5	6.6	P-311	4800003099	2.094 €
4	56	53	5.700	4.000	46.7	39.6	39	44	10.9	9.5	P-415	4800003100	2.275 €
5	65	60	7.100	4.970	57.1	48.5	39	44	13.6	11.9	P-515	4800003101	2.998 €
6	66	61	9.000	6.300	72.2	61.4	38	44	17.2	15.0	P-618	4800003102	3.395 €
7	68	63	9.900	6.930	85.6	72.7	40	46	18.9	16.5	P-722	4800003103	3.481 €
8	65	60	11.000	7.700	99.5	84.5	43	48	22.0	19.0	P-822	4800003112	3.509 €
9	66	61	12.000	8.400	106.7	90.7	42	47	23.7	20.6	P-924	4800003113	3.615 €
<b>Accesorios</b>													
Selector de velocidad para motores de dos velocidades con doble bobinado												4803021043	54 €

PLAZO DE ENTREGA ESTIMADO: 3/4 SEMANAS

## 1.6- Accesorios y cuadros de control aerotermos TECNA SABIANA

### Accesorios

Descripción	Códigos	Precio
* Conmutador estrella/triángulo para motores 4/6 y 6/8 polos, dos velocidades por deslizamiento (estrella/triángulo) con protección térmica (Klixon) todos los tamaños. (Se pueden conectar varios aerotermos en paralelo hasta 9 Amp.).	4803021019	58 €

**Nota:** Bajo demanda se pueden suministrar los Aerotermos, modelos ATLAS y JANUS con motores antideflagrantes de una sola velocidad tipo I12GEEXd IIBT4 de acuerdo con la directiva ATEX.

### Cuadros de control para aerotermos trifasicos de 2 velocidades por deslizamiento (estrella/triángulo) con proteccion termica para varios motores en paralelo

Cuadro multifuncional BSA para gestión automática de la velocidad de varios aerotermos

Descripción	Códigos	Precio
* BSA-B Cuadro automático sin reloj programador	4809007651	1.629 €
* BSA-A Cuadro automático con reloj programador diario	4809007652	2.148 €
* BSA-D Cuadro automático con reloj programador digital semanal	4809007653	2.092 €
<b>Los modelos con reloj programador permiten conectar termostatos de 1 ó 2 etapas, termostato de día y termostato de noche, para un funcionamiento completamente automático.</b>		
* BS-2S Cuadro con conmutador manual 0-1-2 para dos velocidades del ventilador, con contacto auxiliar para termostato externo (termostato no incluido)	4809007654	258 €
* BS-2-ST Cuadro con conmutador manual 0-1-2 para dos velocidades del ventilador, con contacto auxiliar con termostato incorporado	4809007655	342 €
* BS-3-ST Cuadro con conmutador manual invernal 0-1-2 y verano 0-1 solo velocidad baja, con termostato ambiente incorporado. K , (Sólo para la serie JANUS para frío/calor)	4809007656	358 €

#### PRODUCTO EN STOCK

#### Conexión de motores Estrella/triángulo

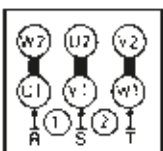

Línea 220V  
220V - 50 Hz  
Vel. máxima

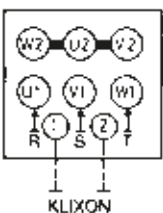

Línea 220V  
400V - 50 Hz  
Vel. lenta

#### Mando multifuncional BSA



#### Conmutador manual BS-2-ST



## 2- Aerotermos eléctricos fijos

### 2.1.- Aerotermos murales TECNATHERM serie SH

Los aerotermos TECNATHERM SH son una gama de calentadores de ventilador eficientes y de bajo ruido para instalaciones fijas. Adecuado para calefacción, secado y ventilación de áreas más grandes. La salida y la velocidad del ventilador se configuran a través del panel de control. Los soportes ajustables de montaje en pared permiten dirigir la corriente de aire.

Todos los calentadores están hechos de una carcasa a prueba de corrosión de paneles de acero revestidos de polvo blanco.



Posibilidad de montaje en la pared para el ajuste vertical y horizontal



El panel de control permite controlar las velocidades de 3 ventiladores y los 2 niveles de calor del calentador.



El calentador se puede colocar en diferentes posiciones horizontalmente.

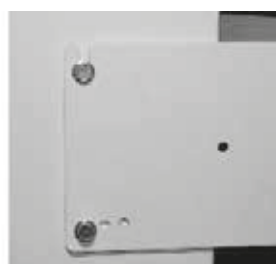

El calentador se puede colocar en 3 posiciones diferentes verticalmente

### Tarifa de precios Aerotermos TECNATHERM murales serie SH

Modelo	Código	Potencia (kW.)	Caudal (m <sup>3</sup> /h.) 3 Velocidades	Velocidad motor R.p.m.	Dimensiones A x H x Prof. (mm.)	Peso (Kg.)	Nivel sonoro dB(A)	Precio
SH6	4708000015	6	700/900/1300	1150/5500	460x490x400	18	58/42	604 €
SH9	4708000016	9	700/900/1300	1150/550	460x490x400	18	58/42	727 €
SH12	4708000017	12	1400/1550/1700	1250/900	585x560x450	22	60/47	944 €
SH15	4708000018	15	1400x1550x1700	1250/900	585x560x450	22	60/47	1.083 €

PRODUCTO EN STOCK EXCEPTO SH15. NO INCLUYEN CABLES. TRIFÁSICOS

## 2.2.- Aerotermos eléctricos murales TECNA SABIANA ELECTRA y ELECTRAMATIC

Los aerotermos eléctricos TECNA SABIANA están indicados para la calefacción de locales comerciales, industriales, almacenes, salas de fiestas, iglesias, garajes, talleres, vestuarios, comedores, etc. y en general en cualquier lugar donde se necesite una calefacción rápida, limpia y sin instalación. Basta disponer de la corriente eléctrica necesaria.

Alimentación trifásica 400 V-50 Hz.

### DIMENSIONES Y PESOS:

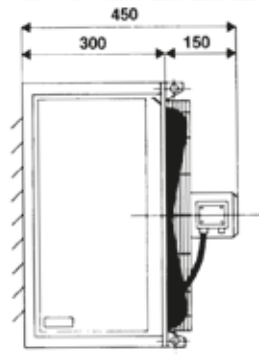
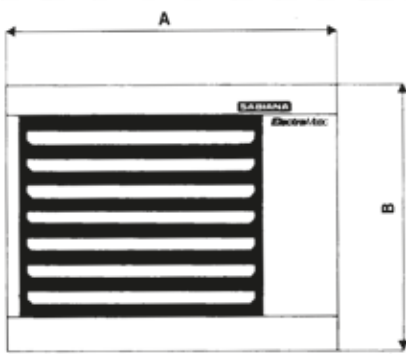

Tipo	A (mm)	B (mm)	Sección de la salida de aire (LxH (mm))	Peso (kg)	Ø Ventilador mm
06E/EM6	570	470	400x320	32	300
09E/EM9	570	470	400x320	35	300
11E/EM11	650	570	480x420	43	400
17/EEM17	650	570	480x420	45	400
24/EEM24	730	670	560x520	60	500
30E	730	670	560x520	61	500
36E	730	670	560x520	64	500



Cuadro de mando con interruptores  
(Sólo para ELECTRAMATIC)



Código 4809015025  
Precio: 27 €

### Características principales

Sólida carcasa de chapa de acero, fosfatada y barnizada al horno. Resistencias eléctricas de tubo blindado aleteado, de alta seguridad. Con dos etapas de conexión. Motor ventilador a 900 r.p.m. (6 polos). Soporte del ventilador con rejilla de protección.

### 2 versiones disponibles:

**ELECTRA:** Se entrega precableado para su conexión a la red y los automatismos de conexión a la red y los automatismos de conexión y control. Resistencias eléctricas blindadas, subdivididas en 2 etapas. Termostato de seguridad contra el sobrecalentamiento.

**ELECTRAMATIC:** Se entrega completamente equipado de todos los automatismos de seguridad y control que hacen que el aparato sea completamente autónomo. Datado de cuadro eléctrico incorporado y completamente automatizado, solo necesita conectarlo a la red y al termostato ambiente. Seguridad máxima contra las anomalías de funcionamiento: Termostato de Seguridad, protección del motor integrada, dispositivo que mantienen la ventilación hasta el enfriamiento completo del aparato.

### Tarifa de precios Aerotermos eléctricos fijos TECNA SABIANA ELECTRA y ELECTRAMATIC

Potencia total W.	Primera Potencia W.	Segunda Potencia W.	Caudal de Aire m <sup>3</sup> /h.	Alcance del aire m.	Nivel Sonoro dB(A)	Tª de salida del aire °C	Intensidad absorbida 400V+N A	ELECTRA E		ELECTRAMATIC EM		Soporte de fijación
								Mod.-Código	Precio	Mod.-Código	Precio	
6.480	3.240	3.240	1.000	6	43	33	9,8	E06 4800004401	2.142 €	EM6 4800015000	2.600 €	92 €
9.720	3.240	6.480	1.000	6	43	44	14,8	E09 4800004402	2.484 €	EM9 4800015001	2.906 €	92 €
11.100	5.500	5.500	1.800	8	48	35	16,8	E11 4800004403	2.308 €	EM11 4800015002	2.799 €	94 €
16.650	5.500	11.100	1.800	8	48	44	25,3	E17 4800004404	2.711 €	EM17 4800015003	3.258 €	94 €
24.000	6.000	18.000	3.600	12	50	36	36,4	E24 4800004405	3.309 €	EM24 4800015004	3.848 €	95 €
30.000	12.000	18.000	3.500	12	50	42	-	E30 4800004406	3.718 €	-	-	95 €
36.000	12.000	24.000	3.400	12	50	47	-	E36 4800004407	4.139 €	-	-	95 €

PLAZO DE ENTREGA ESTIMADO 3/4 SEMANAS

## 3- Desestratificadores



### 3.1.- Desestratificador de aire TECNA SABIANA NO-STRAT

- El desestratificador TECNA SABIANA NO-STRAT es ideal para instalar en el techo de las naves industriales.
- Recupera el aire caliente estratificado y lo hace bajar a la altura de las personas que trabajan en ellas.
- El controlador de temperatura instalado en el aparato puede utilizarse para ajustar la temperatura del aire a la que el No-Strat comienza a funcionar.
- Es idóneo para aumentar la tasa de recirculación de aire en el volumen y mejorar la uniformidad de la temperatura ambiente.
- Optimiza además los resultados de instalaciones basadas en Duct strip.
- La serie incluye 8 modelos, con caudales de 3.500 a 14.000 m<sup>3</sup>/h.
- Es muy efectivo en instalaciones de hasta **18 metros de altura**.

#### Características Técnicas:

- La carcasa está fabricada en chapa de acero galvanizado y pintada en acabado en color gris claro (RAL 9002).
- Las lamas ajustables se mantienen firmes mediante pivotes sujetos por resorte.
- El conjunto del ventilador está formado por el ventilador helicoidal de aluminio y el soporte de seguridad.
- Motor trifásico V400 / 3 de 4 o 6 polos.
- Termostato de ambiente montado en la unidad para encendido/apagado en función de la temperatura presente en el techo.
- Interruptor de alimentación trifásico V400 / 3 con protección de sobrecarga incorporada.



IP44

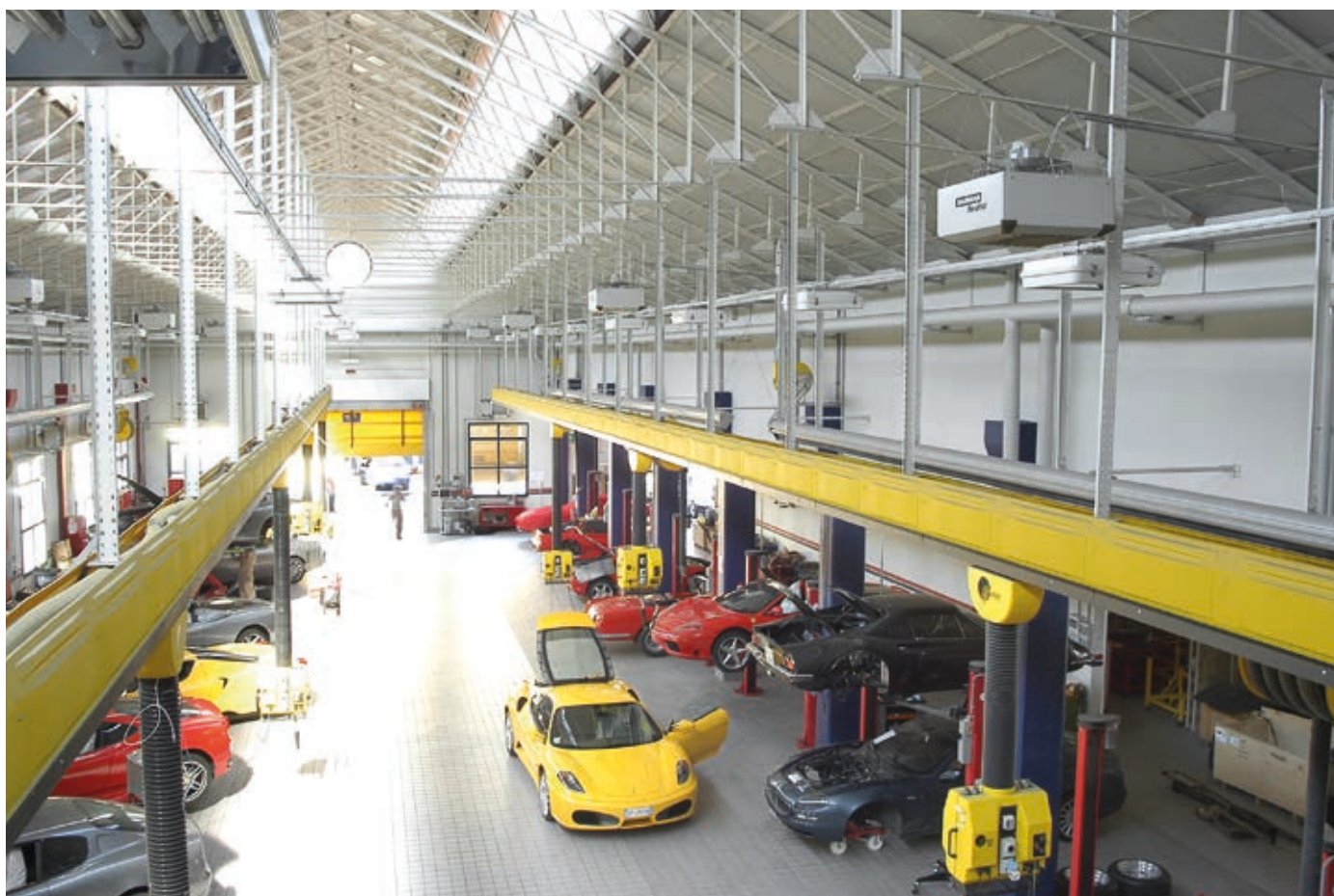

Instalación de desestratificadores TECNA SABIANA NO STRAT en la fábrica de Ferrari, Módena, Italia.

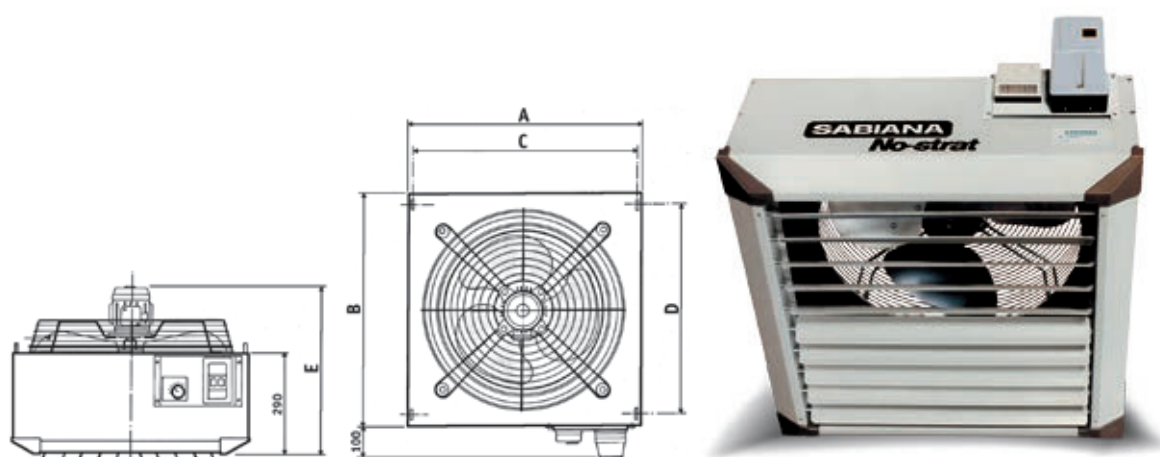

### Tarifa de precios desestratificador de Aire TECNA SABIANA NO-STRAT

Modelo	Código	R.P.M. mm.	Caudal de aire m <sup>3</sup> /h.	Motor W	Altura de Instalación m.	Zona de influencia m <sup>2</sup> .	Nivel sonoro a 4 m. dB(A)	A mm.	B mm.	C mm.	D mm.	E mm.	Precio
DNS 450/4	4800005100	1400	4.300	260	4,5 - 6,5	100	61	634	634	629	537	488	837 €
DNS 450/6	4800005101	900	2.800	100	3,5 - 6	60	52	634	634	629	537	488	914 €
DNS 500/4	4800005102	1400	5.500	260	5 - 8	150	66	688	688	683	591	488	872 €
DNS 500/6	4800005103	900	3.750	140	4 - 8	90	56	688	688	683	591	488	949 €
DNS 550/4	4800005104	1400	6.300	360	6,5 - 9	200	69	742	742	737	645	513	861 €
DNS 550/6	4800005105	900	4.600	150	5 - 8,5	120	60	742	742	737	645	513	878 €
DNS 650/6(*)	4800005106	900	9.100	870	6,5 - 11	300	67	900	900	895	803	575	1.607 €
DNS 750/6	4800005107	900	13.200	870	7 - 13	400	68	1010	1010	1005	913	595	1.677 €

(\*) PRODUCTO EN STOCK. RESTO DE MODELOS 2/3 SEMANAS.

### 3.2.- Desestratificador de aire TECNA ELITURBO

IP55

NEW

El desestratificador de aire **TECNA ELITURBO** es un economizador/mezclador de aire compuesto por una turbina helicocentrífuga de diseño especialmente patentado que provoca una mezcla y distribución de las capas de aire caliente situadas en las zonas superiores y las zonas más frías cercanas al suelo, desplazandolas hacia la zona de ocupación, sin provocar corrientes de aire molestas para las personas distribuyendo uniformemente la temperatura.

Efectividad en instalaciones de hasta 12 metros de altura. ( Para más altura consultar TECNA SABIANA NO-STRAT).

El desestratificador **TECNA ELITURBO** es un **RECUPERADOR DE CALOR DINÁMICO** que reduce el consumo energético entre un 20% y 40%.

Se recomienda su instalación como complemento de Generadores y Aerotermos de aire caliente con el fin de distribuir uniformemente el aire reduciendo la dispersión de calor y el consumo de combustible.



#### Ventajas:

- Gran recirculación del aire gracias al impulsor especial patentado.
- No produce corrientes de aire molestas garantizando una ventilación casi imperceptible para las personas.
- Distribución uniforme del aire en todo el edificio sin necesidad de conductos de aire.
- Reduce la estratificación del aire y, por tanto, ahorra hasta un 40% del consumo de energía en calefacción.
- Distribución uniforme tanto vertical como horizontal de la temperatura y humedad del aire en todo el edificio.
- Premontado para una fácil instalación



#### Aplicaciones:

##### INDUSTRIA

**ELITURBO®** evita la estratificación ascendente del aire caliente, mejorando la calidad y el bienestar del entorno laboral.

##### INSTALACIONES DEPORTIVAS

**ELITURBO®** evita la condensación en las superficies y reduciendo el consumo energético.

##### MUSEOS Y LUGARES DE CULTO

**ELITURBO®** favorece la circulación del aire y evita la formación de condensaciones y moho en frescos y obras de arte.

##### GANADERÍAS

**ELITURBO®** favorece la circulación del aire dentro de los establos, la evacuación del aire viciado reduciendo la concentración de vapores nocivos.

##### INVERNADEROS

**ELITURBO®** distribuye uniformemente el aire y la humedad, reduciendo la condensación



## Funcionamiento:

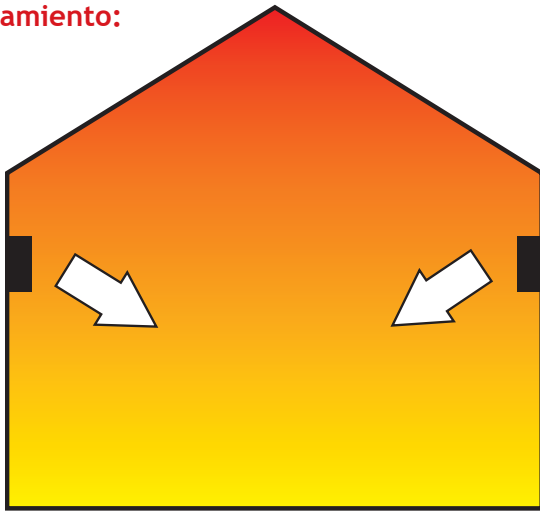

La temperatura del aire en una nave industrial aumenta de 0,7 a 1,5 °C por cada metro de altura, llegándose a alcanzar en algunos casos temperaturas en el techo de hasta 40 ó 50° C.

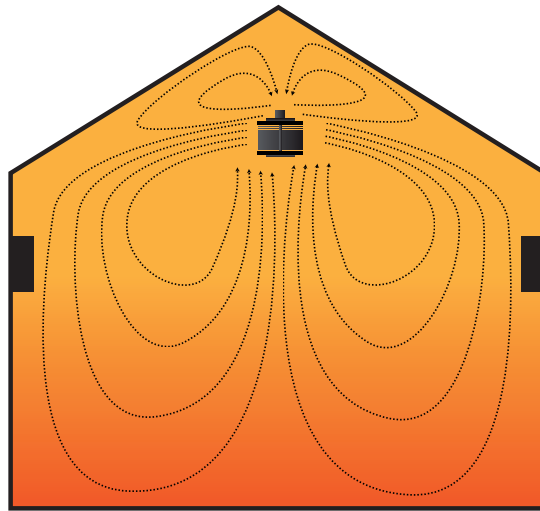

Instalando **ELITURBO** el aire caliente se distribuye uniformemente, reduciendo la dispersión de calor y el consumo de combustible hasta en un 30 o 40%, dependiendo de la altura del local.

## Modo de instalación

Los **ELITURBO** se instalan simplemente **colgados de cadenas a 1 ó 1,5 m. del techo**, salteados con sentido de rotación alterno al de las unidades contiguas.

Con el fin de repartir uniformemente la temperatura, los desestratificadores deben pedirse siempre con sentido de giro alterno.



## Tarifa de precios Desestratificadores TECNA ELITURBO

Especificaciones Técnicas	Unidad	ELITURBO 2000 (E2M)	ELITURBO 2002 (E3M)
Potencia absorbida	W.	300	300
Corriente monofásica (50 Hz)	V.	220	220
Consumo de corriente	A.	1,7	1,7
Caudal de aire	m <sup>3</sup> /h.	7500	10000
Velocidad	R.p.m.	700	700
Dimensiones	ØxH mm.	680x500	680x500
Peso	Kg.	16	18
Radio de acción	m.	7	9
Nº de palas del ventilador		2	4
Area de influencia	m <sup>2</sup> .	200	300
Altura máxima de instalación	m.	6	12
Altura máxima del edificio	m.	8	18
Nivel sonoro	dB(A)	30	30
Código		535002000MD (Giro derecha) 535002000MI (Giro izquierda)	535002002MD (Giro derecha) 535002002MI (Giro izquierda)
<b>Precio</b>		<b>929 €</b>	<b>988 €</b>

NOTA: Los desestratificadores deben pedirse siempre con sentido de giro alterno. Especificar en el pedido: giro a derechas (horario, flecha verde), giro a izquierdas (antihorario, flecha roja).

PRODUCTO EN STOCK.





### 3.3- Desestratificador de aire TECNA MAGNUM

El desestratificador **TECNA MAGNUM**, equipado con palas especiales diseñadas de acuerdo a los criterios de dinámica de fluidos, genera un movimiento y mezcla constante del aire reduciendo considerablemente el consumo energético en comparación con los ventiladores tradicionales.

La tecnología HVLS es sin duda la mejor terminación del sistema HVAC existente.

Gracias a la acción del desestratificador es posible obtener importantes beneficios energéticos en naves industriales, instalaciones deportiva, granjas, tanto en invierno como en verano.

Los desestratificadores **TECNA MAGNUM** combinan una línea elegante con el mejor rendimiento del mercado creando un microclima ideal, utilizando la frescura, la ligereza y el movimiento del aire.

#### Ventajas:

- Se distribuye el aire de una manera óptima tanto en invierno como en verano, reduciendo así los costos de calefacción y aire acondicionado.
- Permite resolver el problema de estratificación del aire en grandes entornos consiguiendo una distribución uniforme de la temperatura del aire.
- Gracias a este proceso, los desestratificadores aseguran el bienestar y confort de las personas.
- Eficiente estratificación que garantiza la uniformidad térmica entre suelo y techo.
- Gestión del sistema de calefacción a temperaturas más bajas: 30% de reducción del costo de la energía.

#### Características:

- Motor Brushless con inverter integrado.
- La mejor aerodinámica, el más bajo consumo.
- Rango de diámetro 2,5 - 7 m.
- Alimentación trifásica 400/3/50-60 Hz.
- Potencia máxima 1 kW.
- Variación de velocidad de rotación de 4 a 200 R.P.M.
- Comunicación modbus RTU 485.
- Entrada analógica aislada para ajuste de velocidad compatible con señal 0 - 10V.
- Filtro EMI / EMC integrado en la placa electrónica.



**Aplicaciones:**

**INDUSTRIA**

- Disminución de la proliferación de virus, bacterias y mohos.
- Eliminación de la condensación en el suelo evitando el deterioro de los materiales y/o maquinaria.

**INSTALACIONES DEPORTIVAS**

- Reducción de la sensación térmica (6°C +/-).
- Disminución de la proliferación de virus, bacterias y mohos.

**GANADERÍAS**

- Bienestar animal.
- Ahorro de energía: durante el verano, ventilación a bajo costo, durante el invierno, secado de la sala.



**Tarifa de precios de ventiladores serie MAGNUM**

Modelo	Ø metros	Número de álabes	Peso (Kg.)	Revoluciones máximas (R.p.m.)	Caudal m³/h.	Potencia Absor. Max (kW.)	Corriente Absorbida (Amps.)	Diámetro cubierto en (m)	Separación recomendada entre ventiladores (m.) 1	Superficie confort cubierta en (m².) 2	Superficie máxima cubierta en (m².) 3	Distancia mínima al techo (m.) A	Código	Precio
<b>Modelos WZ, con palas sin pintar, en color aluminio natural</b>														
WZ 2500	2,5	5	82,5	210	210.000	1,120	2,68	12,5	5	60	300	0,75	1900WZ2500	6.426 €
WZ 3000	3	5	86	160	310.000	0,600	1,43	15	6	100	450	1	1900WZ3000	6.279 €
WZ 4000	4	5	94	100	370.000	0,650	1,67	20	8	150	900	1	1900WZ4000	6.446 €
WZ 5000	5	5	113	80	530.000	0,850	1,97	25	10	230	1400	1,5	1900WZ5000	6.815 €
WZ 6000	6	5	121	65	600.000	1,100	2,69	30	12	330	1600	1,5	1900WZ6000	7.493 €
WZ 7000	7	5	129	38	650.000	0,525	1,35	34	14	450	1850	1,5	1900WZ7000	7.639 €

NOTA 1: El precio incluye el sistema de fijación y soporte para techo.

NOTA 2: Todos los motores son trifásicos 400 V/50/60 Hz, con tarjeta electrónica y filtro EMI/EMC, bus de comunicación MODBUS RTU 485. Para regular estos equipos es necesaria una señal: 0-10V.

(1) Distancia a la que se mide una velocidad de aire superior a 0,3 m/s, a una altura de 1 m., del suelo (Puede ser considerada también como separación máxima entre dos ventiladores).

(2) Superficie cubierta con máximo confort.

(3) Superficie máxima cubierta, en la que se puede medir una velocidad de aire superior a 0,05 m/s, a 1 m., del suelo

**ACCESORIOS:**

Centralita digital con sensor de temperatura (Puede controlar hasta 20 ventiladores):

Código: 190XPLINE1

Precio: 500 €.

Cable de conexión de señal:

Código: 190C0002CB

Precio: 91 €.

Cable de conexión de potencia.

Código: 190C0001CB

Precio: 91€.

PLAZO DE ENTREGA 2/3 SEMANAS

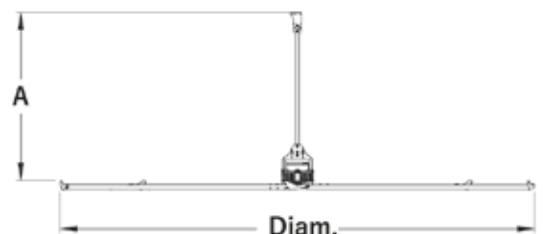

## 4- Calefacción radiante industrial



### 4.1.- Calefacción radiante industrial a agua DUCK STRIP

Los paneles radiantes a agua **TECNA SABIANA DUCK STRIP** son un sistema de calefacción para industria que ofrecen un lugar de trabajo con el mayor bienestar térmico en el más absoluto silencio y sin molestas corrientes o movimientos de aire.

Al no haber órganos mecánicos en rotación, en cualquier punto dentro del lugar de trabajo se tiene el mismo confort para todos los trabajadores presentes con una temperatura uniforme en todo el espacio.

El sistema es adecuado tanto para calentar zonas de trabajo parciales como completas.

**SABIANA** es la empresa europea más importante en el diseño, producción y venta de paneles térmicos radiantes alimentados con agua caliente, sobrecalentada y vapor.

Desde 1971 más de 25.000 instalaciones en todo tipo de entornos (pequeña, mediana y gran industria, centros comerciales, hangares aeronáuticos, recintos deportivos y recreativos, recintos zootécnicos) dan fe de la bondad del producto, con aplicaciones siempre nuevas y altamente innovadoras, como la cada vez más difundida climatización en verano de los centros de producción, para poder garantizar a lo largo de todo el año el mayor bienestar posible y una productividad inalterada también durante los calurosos meses veraniegos.



Panel radiante por agua caliente DUCKSTRIP de SABIANA



Instalación de calefacción con paneles radiantes SABIANA en el almacén de SABIANA (Italia).

## Ventajas

- Ahorro energético
- Silencio absoluto y ningún movimiento del aire
- Sin riesgo de incendio
- Control preciso de la temperatura en todo el local
- Duración de la instalación y reducido mantenimiento
- Mayor valor económico del edificio
- Facilidad de instalación y alimentación
- Bellísimo diseño y perfecto acabado
- Alto rendimiento térmico radiante
- Rendimientos térmicos certificados por el laboratorio europeo más importante
- Software de ayuda al diseño

## Construcción

### Versión Estándar:

Paneles provistos de tubos de 1,5 mm. de grosor, 1/2" de diámetro externo, realizados mediante electrosoldadura de cinta de calidad laminada en frío.

Los paneles en versión estándar son idóneos para ser usados con una presión de ejercicio de hasta 4 bar y una temperatura

máxima del fluido igual a 120°C. A petición se pueden suministrar paneles para funcionar entre 4 y 10 bar de presión.

### Versión Especial:

Paneles provistos de tubos sin soldadura (o de características equivalentes) de 2,35 mm. de grosor y 1/2" de diámetro externo, idóneos para ser usados en instalaciones con una presión de ejercicio de hasta 16 bar y una temperatura máxima del fluido (agua sobrecalentada) desde 120°C hasta 180°C.

Para más información consultar a nuestro departamento técnico.

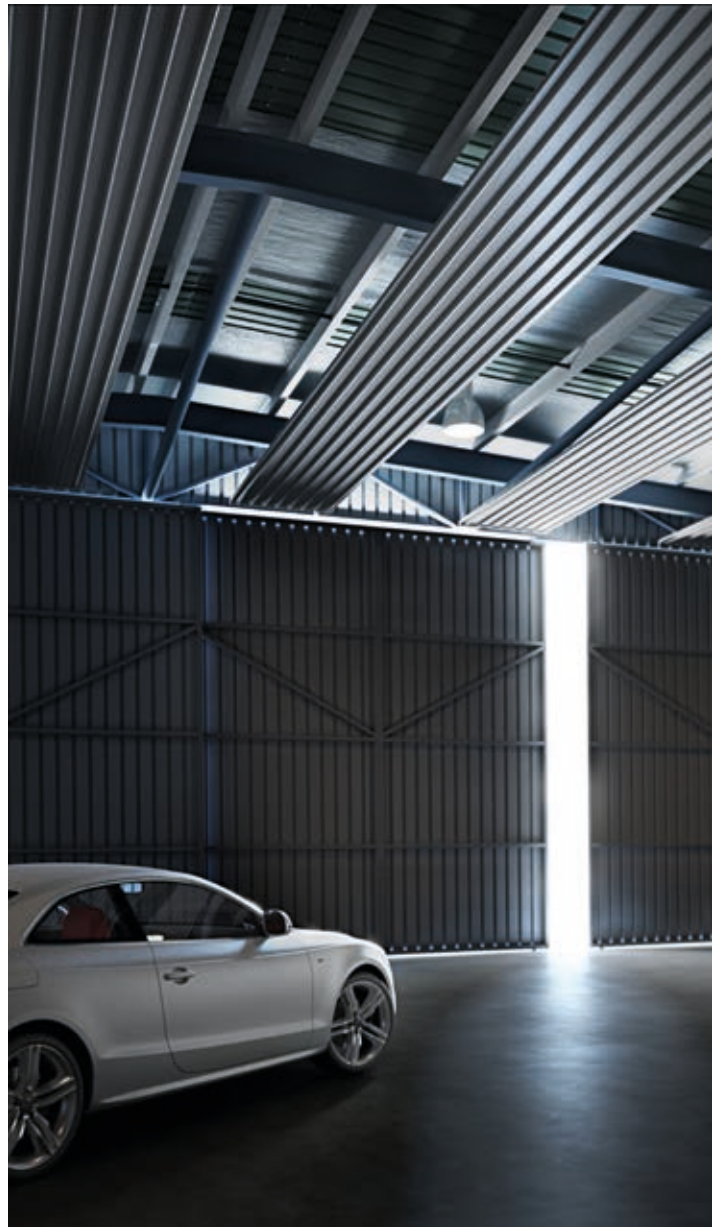

Instalación de paneles DUCK STRIP en las naves de AIRBUS.

## 4.2.- Calefacción radiante industrial eléctrica

### 4.2.1.- Calefacción radiante industrial eléctrica TECNA ENERGO

La calefacción radiante eléctrica para exteriores **TECNA ENERGO** es de onda media, y el calor que radia es más suave y confortable tardando más tiempo en lograr el calentamiento total.

Por las características anteriormente mencionadas, **TECNA ENERGO** está pensado para terrazas semicubiertas o totalmente cerradas donde se conseguirá un calor poco agresivo y suave que permitirá al usuario estar muy cómodo y confortable durante períodos de tiempo largos.

#### TECNA ENERGOSTRIP

Paneles radiantes de aluminio, para alturas de 2 a 40 m.

**EnergStrip** se instala en el techo, desde 2 m. hasta 40 m. de altura y gracias a su amplia gama de potencias (desde 400 W. hasta 4200 W.) puede utilizarse en cualquier aplicación, desde un cuarto de baño hasta grandes naves industriales. Produce un calor suave y confortable gracias a que calienta también los suelos. El sistema es simple y económico tanto de instalación como de mantenimiento



Modelo	Código	Tensión V.	Potencia W.	Dimensiones en mm. Long. x Anch. x Alt.	Precio
EnergStrip EE10	030000EE10	230 V. monofásico	1000 (1x1000)	1680 x 160 x 50	403 €
EnergStrip EE16	030000EE16	230 V. monofásico	1600 (2x800)	1360 x 290 x 50	515 €
EnergStrip EE20	030000EE20	230 V. monofásico	2000 (2x1000)	1680 x 290 x 50	598 €
EnergStrip EE24*	030000EE24	230 V/400 V trifásico	2400 (3x800)	1360 x 430 x 50	685 €
EnergStrip EE36*	030000EE36	230 V/400 V trifásico	3600 (3x1200)	1680 x 430 x 50	742 €

NOTA: Incluyen juegos de soportes de techo

PRODUCTO EN STOCK

## TECNA ENERGOINFRA INDUSTRY

Paneles radiantes de chapa galvanizada, para alturas de 4,5 a 45 m.

Energolnra Industry es un calefactor eficiente para cualquier aplicación de calefacción industrial con techos altos (desde 4,5 a 45 m.). Dado que la calefacción radiante calienta los suelos, máquinas, objetos y otras superficies, acumulando el calor, significa que la temperatura de diseño puede ser más baja que con otros sistemas tradicionales, proporcionando ahorros energéticos entre el 25 y el 50%. Potencia de 3.000 a 6.000 W.



Modelo	Código	Tensión V.	Potencia W.	Dimensiones en mm. Long. x Anch. x Alt.	Precio
Energolnra Industry EIR 3000*	030EIR3000	230 V/400 V Mono/trif.	3000 (3x1000)	1080 x 300 x 80	424 €
Energolnra Industry EIR 4500*	030EIR4500	230 V/400 V Mono/trif.	4500 (3x1500)	1360 x 300 x 80	528 €
Energolnra Industry EIR 6000*	030EIR6000	230 V/400 V Mono/trif.	6000 (3x2000)	1680 x 300 x 80	634 €

NOTA: Incluyen juegos de soportes de techo

PRODUCTO EN STOCK

## TECNA ENERGOINFRA

Calor por infrarrojos que tienen la virtud de calentar de manera muy eficaz, económica y sobre todo muy rápida.

Energolnra se aplica en cualquier lugar: como calefacción única, o como apoyo a calefacciones existentes. Sobre todo es muy eficaz en lugares muy fríos como terrazas exteriores, invernaderos, balcones, patios, y también puede utilizarse como calefacción parcial en zonas frías (spot heating) en talleres, almacenes etc. Fabricados en acero inoxidable. Potencias de 500, 1000 y 1500 W.





Modelo	Código	Tensión V.	Potencia Watios	Dimensiones en mm. Long.xAnch.xAlt.	Precio
Energolnra EIR 500 INOX	0300EIR500	230 V. monofásico	500	700 x 75 x 40	148 €
Energolnra EIR 1000 INOX	030EIR1000	230 V. monofásico	1000	1170 x 75 x 40	201 €
Energolnra EIR 1500 INOX	030EIR1500	230 V. monofásico	1500	1680 x 75 x 40	265 €

NOTA: Incluyen juegos de soportes de pared/techo.

PRODUCTO EN STOCK

## 4.2.2.- Reguladores para calefactores profesionales TECNA VARMA

Modelo	Descripción	Referencia/ Código	Precio
	<p><b>VARMA 400FM/20X5 FM, 2000 W. Negro</b></p> <ul style="list-style-type: none"> <li>Modelo orientable, aplicación de pared y de techo.</li> <li>Se incluye un soporte que permite instalar dos unidades juntas en horizontal o vertical.</li> <li>Carrocería de aluminio fundido a presión</li> <li>Color: bicolor negro y plateado.</li> <li>Potencia: 2000 W. - 220/240 V - 50/60 Hz.</li> <li>Área calentada aprox. 15/20 m<sup>2</sup>.</li> <li>Altura de instalación: 2,30 a 2,80 m.</li> <li>Dimensiones: 460x190x85 mm.</li> </ul>	V400FM/20X5FM 67V0000005	321 €
	<p><b>VARMA 400/2H-40XFM, 2 lámparas en línea, Negro</b></p> <ul style="list-style-type: none"> <li>Modelo orientable, aplicación de pared y de techo</li> <li>Para ambientes exteriores e interiores</li> <li>Potencia 4000 W. (2x2000)</li> <li>Incluido cable eléctrico de 1,5 m y enganche para fijación en pared.</li> <li>Colores: Negro (hierro forjado).</li> <li>Área calentada aprox. 28/30 m<sup>2</sup>.</li> <li>Altura de instalación máx: 3 a 3,50 m.</li> <li>Dimensiones: 800x220x110 mm.</li> </ul>	V400FM/20X5FM 67V0000006	512 €
	<p><b>VARMA 400/2V-40XFM, 2 lámparas en vertical, Negro</b></p> <ul style="list-style-type: none"> <li>Modelo orientable, aplicación de pared y de techo</li> <li>Para ambientes exteriores e interiores</li> <li>Potencia 4000 W.</li> <li>Incluido cable eléctrico de 1,5 m y enganche para fijación en pared.</li> <li>Colores: Negro (hierro forjado).</li> <li>Área calentada aprox. 28/30 m<sup>2</sup>.</li> <li>Altura de instalación: máx: 3 a 3,5 m.</li> <li>Dimensiones: 400x350x110 mm.</li> </ul>	V400/2V-40XFM 67V0000007	523 €
	<p><b>VARMA WR 2000/20, de 2000 W., con cristal de seguridad. (Negro y Acero Inoxidable)</b></p> <ul style="list-style-type: none"> <li>Modelo orientable, aplicación de pared con vidrio de seguridad.</li> <li>Para ambientes interiores y exteriores.</li> <li>Potencia 2.000 W.</li> <li>Incluido vidrio de seguridad resistente a temperaturas altas, cable eléctrico de 3 m, enchufe Schuko y enganche para fijación en pared.</li> <li>Colores disponibles: Negro (hierro forjado) y acero inoxidable brillante AISI 304</li> <li>Área calentada aprox. 15/20 m<sup>2</sup>.</li> <li>Altura de instalación: de 2,20 a 2,50 m.</li> <li>Dimensiones: 500x230x160 mm.</li> </ul>	WR2000/20FM (Color negro) 67V0000008	436 €
		WR2000/20SS (Acero inoxidable AISI 304) 67V0000009	629 €
	<p><b>VARMA BLACK 2000 W., muy baja luminosidad</b></p> <p>Diseñado para ambientes que requieren muy baja intensidad lumínica.</p> <ul style="list-style-type: none"> <li>Orientable, para instalación en pared.</li> <li>Con cristal especial de seguridad muy resistente al calor.</li> <li>Color Negro en el cristal y la envolvente</li> <li>Para instalación interior o exterior</li> <li>Incluido 3 metros de cable con clavija SCHUKO y soporte mural.</li> <li>Área calentada: 15/20 m<sup>2</sup>.</li> <li>Altura de instalación: 2,20/2,50</li> <li>Dimensiones: 500x230x160 mm.</li> <li>Peso: 5 Kg.</li> </ul>	EH2000W2BK 67V0000010	769 €

PRODUCTO EN STOCK

Modelo	Descripción	Referencia/ Código	Precio
 <p><b>IP66</b> <b>NEW</b></p>	<p><b>Calefactor eléctrico ATEX para zonas de riesgo 2.000 W.</b></p> <p>Calefactor de alta seguridad ATEX para zonas restringidas. Adecuado para ambientes explosivos clasificados Zona 2 (Gases y vapores) y Zona 22 (Polvo y neblinas), de acuerdo con la Directiva ATEX 2014/34/UE.</p> <ul style="list-style-type: none"> <li>• Color negro hierro forjado</li> <li>• Cristal de protección resistente a altas temperatura.</li> <li>• Área calentada aprox. 10-12 m<sup>2</sup></li> <li>• Incluido cable eléctrico 1,5 m., enganche de pared, cristal de protección y válvula de seguridad en acero inox.</li> <li>• Altura de instalación: 2,5 - 3,0 m.</li> <li>• Colocación de pared a 45° para una correcta zona calentada.</li> <li>• Tamaño: 530x330x200 mm.</li> <li>• Peso neto: 9 kg.</li> </ul>	EHSAFE20AL 67V0000011	2.034 €

#### 4.2.2.A. Reguladores para calefactores profesionales TECNA VARMA

Modelo	Descripción	Referencia/ Código	Precio
	<p><b>Regulador de potencia STAR1, de 0 a 2.000 W., con enchufe Schuko</b></p> <ul style="list-style-type: none"> <li>• Peso: 0,410 Kg.</li> <li>• Conexión a toma eléctrica</li> <li>• Medidas 6x13,5x6 cm.</li> </ul>	STAR1EX 67V0000020	384 €
	<p><b>Regulador de potencia STAR2, de 0 a 4.000 W., PARA INSTALAR EN CUADRO ELÉCTRICO</b></p> <ul style="list-style-type: none"> <li>• Peso: 0,870 Kg.</li> <li>• Conexión a cuadro eléctrico</li> <li>• Medidas 9x10,5x12 cm.</li> </ul>	STAR2 67V0000021	674 €
	<p><b>Regulador de potencia STAR3, de 0 a 8.000 W., monofásico PARA INSTALAR EN CUADRO ELÉCTRICO</b></p> <ul style="list-style-type: none"> <li>• Peso: 1,340 Kg.</li> <li>• Conexión a cuadro eléctrico</li> <li>• Medidas 9x16x12 cm.</li> </ul>	STAR3 67V0000022	957 €
	<p><b>Regulador de potencia STAR4NEW, de 0 a 3.000 W., conexión a enchufe y a cuadro eléctrico</b></p> <ul style="list-style-type: none"> <li>• Peso: 1,240 Kg.</li> <li>• Conexión a toma eléctrica y a cuadro eléctrico</li> <li>• Medidas 6x13,5x6 cm.</li> </ul>	STAR4NEW 67V0000023	239 €
	<p><b>Regulador de potencia STAR5 de 0 a 9.000 watos trifásico, conexión a cuadro eléctrico</b></p> <ul style="list-style-type: none"> <li>• Peso: 1,230 Kg.</li> <li>• Conexión a cuadro eléctrico</li> <li>• Medidas 9x16x12 cm.</li> </ul>	STAR5 67V0000024	1.309 €
	<p><b>Regulador de potencia STAR6 wireless, de 0 a 6.000 W., IP54, sin cables y con mando a distancia con 3 canales</b></p> <ul style="list-style-type: none"> <li>• 100 % regulable</li> <li>• Fijación de pared</li> <li>• 3 canales previamente programados (zonas)</li> <li>• Resistente al agua</li> </ul>	STAR6 Wireless 67V0000025	588 €
	<p><b>Mando a distancia 206S/1 con 1 enchufe Schuko para 1 o varios calefactores hasta 3.680 W. IP44 (exterior e interior)</b></p> <ul style="list-style-type: none"> <li>• Para encender y apagar a distancia y de manera inmediata</li> <li>• Ideal para modelos de pared y para los modelos móviles</li> <li>• Distancia de funcionamiento 30 m sin obstáculos</li> <li>• Con mando a distancia</li> </ul>	206S/1 67V0000027	66 €
	<p><b>Detector de presencia ST13, Potencia máxima 3.000 W. Potencia detectada (máx.): 3,0 kW.</b></p> <ul style="list-style-type: none"> <li>• Color: negro</li> <li>• Medidas 15x15x8 cm.</li> <li>• Caja 6 unidades</li> </ul>	ST13 67V0000028	64 €

PRODUCTO EN STOCK



### 4.2.3.- Paneles radiantes infrarrojos TECNASTRIP

Se ha diseñado la gama de elementos radiantes eléctricos **TECNASTRIP** como gama comercial con IP20.

La serie **APL** es el nuevo calefactor infrarrojo universal. Anodización duradera de 25 micras con mayor eficiencia de calentamiento IR y carcasa patentada de baja visibilidad. Montaje en techo mediante kit incluido.

El calefactor eléctrico radiante AP4 está diseñado con una placa negra para evitar la emisión de luz y aumentar la eficiencia energética del equipo.

Por último, la serie **BIH-T** está formada por potentes calefactores infrarrojos con elementos de calefacción externos de acero inoxidable. Los equipos monofásicos llevan reflector decorativo y rejilla protectora para la resistencia. Efectivo incluso con viento y frío. Los modelos trifásicos tienen la estructura reforzada con soportes, reflector de una sola pieza de acero inoxidable y permite la instalación hasta 20 metros de altura.

La serie **BIH-S2** es un novedoso calefactor por hilo radiante, con doble aislamiento térmico, que no requiere refuerzo de la estructura del falso techo.



Modelo	Código	Potencia (W.)	Tensión/Amp (V/Amp.)	Altura de montaje m.	Área cubierta en m <sup>2</sup> .	Peso (Kg.)	Dimensiones (mm.)	Precio
<b>TECNASTRIP BIH-APL series.</b> Nuevo Panel Calefactor Infrarrojo. Los perfiles de aluminio corrugado le confieren una mayor eficiencia de radiación. Protección IP 54								
BIH-APL-0,8	03BHL00008	800	230/3,5	2,4 a 3,5 m.	8 a 16	2,8	1125x40x130	137 €
BIH-APL-1,0	03BHL00001	1000	230/4,4	2,4 a 3,5 m.	10 a 20	3,4	1365x40x130	162 €
BIH-APL-2,0	03BHL00002	2000	230/8,7	2,4 a 4,5 m.	20 a 40	6,7	1365x40x255	293 €
BIH-APL-3,0	03BHL00003	3000	230/13,1	2,4 a 4,5 m.	30 a 60	8,6	1795x40x255	323 €
<b>TECNASTRIP BIH-AP4-B</b> Calefactor infrarrojo en color negro, con pintura de alta emisibilidad, para mejorar el rendimiento. Protección IP 54								
BIH-AP4-1,0-B	03BH400001	1000	230/4,5	2,4 a 3,5 m.	12 a 20	3,2	1300x40x130	182 €
BIH-AP4-2,0-B	03BH400002	2000	230/8,7	2,4 a 3,5 m.	12 a 20	6,5	1300x40x255	306 €
<b>TECNAINFRA BIH-T.</b> Potentes calefactores infrarrojos industriales con elementos de calefacción externos en acero inoxidable. Protección IP20								
BIH-T-1,0	03BHT00010	1000	230/4,4	2,4 a 3,5 m.	10 a 20	1,9	935x45x110	141 €
BIH-T-1,5	03BHT00015	1500	230/6,8	2,4 a 3,5 m.	15 a 30	2,8	1360x45x110	162 €
BIH-T-2,0	03BHT00020	2000	230/8,7	2,4 a 3,5 m.	20 a 40	3,1	1785x45x110	200 €







Para el cálculo de la superficie calefactada se ha tenido en cuenta de 70 a 120 w por m<sup>2</sup>

**PRODUCTO EN STOCK**

#### 4.2.4.- Receptores y mandos por radiofrecuencia

Se componen de un receptor que se instala al lado de los calefactores y un mando a distancia por radiofrecuencia que puede ser manejado desde el mostrador para encender, apagar o regular la potencia. Según los tamaños pueden manejar potencias de 2 a 6,5 Kw. y los mandos pueden manejar hasta 6 grupos de calefactores ó zonas.

##### Tarifa de precios Mandos profesionales por Radiofrecuencia

	Modelo	Código	Descripción	Potencia Máx. W	Precio
	RCL 6000 W.	6711000004	Receptor con dos salidas de 3000 W. Cada una Temporizador hasta 9 h. Sólo ON/OFF. No regula potencia	2 x 3000 W. 4 x 1500 W. (en dos grupos de 2)	169 €
	HET ECO-2 2000 W.	6711000005	Receptor - Variador de potencia hasta 2 kW. Función soft START que protege las lámparas en el arranque Permite ON/OFF y regulación de potencias en 4 etapas	1 x 2000	194 €
	HET PRO-4 4000 W.	6711000012	Receptor - Variador de frecuencia de manera proporcional del 0-100% Función soft START Con entradas para control por sonda de temperatura, y detector de movimiento	1 x 4000 W. 2 x 2000 W. 2 x 1500 W. (en grupos de 2)	500 €
	HET PRO-6,5 6500 W.	6711000006		Varias combinaciones 3 x 2000 W. 4 x 1500 W.	575 €
	TXP	6711000001	Mando a distancia por radiofrecuencia con 4 canales. Permite controlar varias unidades		51 €
	EVO	6711000002	Mando a distancia por radiofrecuencia Permite controlar hasta 6 grupos de receptores con 7 canales por grupo. Ideal para locales con muchas zonas de calefacción		94 €
	TXS	6711000008	Detector de presencia por radiofrecuencia Con temporizador hasta 5 minutos Distancia máxima 12 m. Permite conectar la calefacción al detector de movimiento en la zona		152 €

PRODUCTO EN STOCK

“Juntarse es un comienzo,  
permanecer unidos un progreso,  
trabajar en equipo es un éxito”





1. Filtración HEPA para conductos 288

2. Filtración electrostática 291

3. Filtración ultravioleta 306

Cuando el aire se vuelve más seguro...



# 1. Filtración HEPA para conductos

## 1.1. Cajas de ventilación extraplanas TECNAVENT SUPER SLIM FILBOX.

### Con prefiltro G3+ filtro HEPA H11

Cajas de ventilación y filtro incorporado. El filtro HEPA H11 es capaz de eliminar hasta el 95% de partículas finas PM2.5. Extraplanas y supersilenciosas. Ideal para ventilación de viviendas, chalets, oficinas, hoteles, y ventilaciones en general con conductos. Motor y ventilador de alta presión para instalaciones con conductos, y con dos velocidades para mejor regulación del caudal necesario. Adecuadas para suministrar en las viviendas, locales, escuelas, etc., un aire puro y limpio eliminando la contaminación atmosférica.

### Precios cajas de ventilación extraplanas TECNAVENT SUPER SLIM FILBOX

Modelo	Código	Ø mm.	Caudal m <sup>3</sup> /h Máx/Min	Presión Pa Máx/Min	Consumo (W) Máx/Min	Dimensiones LxAxh (mm.)	Nivel sonoro db(A)	Peso (Kg.)	Precio
SLIMFILBOX DGT 100/150/HEPA	2030000074	100	150/120	190/180	40/30	540x315x133	24/21	5,5	258 €
SLIMFILBOX DGT 150/350/HEPA	2030000075	150	350/285	270/255	93/72	590x362x183	34/28	9	360 €
SLIMFILBOX DGT 150/500/ HEPA	2030000088	150	500/400	350/300	160/110	750x445x220	39/37	18	584 €
SLIMFILBOX DGT 200/650/ HEPA	2030000089	200	650/520	365/310	180/120	750x445x220	42/39	20	682 €

Incluido interruptor dos velocidades ON/OFF/MAX/MIN.

PRODUCTO EN STOCK



Cajas de ventilación SUPERSLIM



Filtro HEPA 11 en  
caja SUPERSLIM



Caja ventilación VMC doble flujo



Filtros F7 + HEPA H13 en VMC  
doble flujo

## 1.2. Cajas de ventilación extraplanas de ventilación doble flujo (VMC-DF)

Se trata de cajas de ventilación con dos ventiladores (doble flujo) para ventilación mecánica controlada en viviendas y oficinas equipadas con filtros bactericidas HEPA H13 para eliminar virus y bacteria, eficiencia superior a 99,7%. Estas cajas de ventilación son excelentes unidades para la depuración y esterilización completa del aire, tanto si se utilizan para reciclar el aire interior de viviendas, oficinas, comercios, restaurantes., etc.

### Características:

- Ventilación doble flujo sin recuperación (Ventilación compensada). La aportación de aire nuevo en la vivienda equilibra el caudal de aire de extracción.
- El ventilador de extracción libera el aire de la vivienda del CO<sub>2</sub>, de la humedad y de los compuestos orgánicos volátiles (COV).
- Con filtros de polen y bacterias, calidad de aire superior a IDA 1.
- Filtro absoluto HEPA H13 con una eficiencia superior a 99,7% que elimina polen, polvo, partículas gruesas y finas mayores de 2,5 micras, y otros contaminantes presentes en el aire exterior e incluso bacterias.

### Tarifa de precios VMC de doble flujo sin recuperación (VMC-DF)

Modelos Caudal/diámetro/filtros	Código	Diámetro mm.	Caudal máx. m <sup>3</sup> /h.	Presión máx. Pa.	Potencia absorbida W.	Nivel sonoro db(A)	Dimensiones L x Fondo x H mm.	Peso Kg.	Precio €/Ud.	Filtros de recambio	
										F7 Código/ Precio	HEPA H13 Código/ Precio
VMC-DF-150/100 (F7+HEPA-H13)-3 vel.	2010000340	100	150	115	73	26	552x493x164	11	424 €	2010000344 30 €	2010000345 43 €
VMC-DF-250/125 (F7+HEPA-H13)- 3 vel.	2010000341	125	250	132	82	28	652x545x182	15	485 €	2010000346 34 €	2010000347 54 €
VMC-DF-350/150 (F7+HEPA-H13)-3 vel.	2010000342	150	350	140	96	29	650x564x256	17	586 €	2010000348 48 €	2010000349 73 €
VMC-DF-500/150 (F7+HEPA-H13)- 3 vel.	2010000343	150	500	160	128	30	800x714x260	22	667 €	2010000350 58 €	2010000351 85 €

PRODUCTO EN STOCK

### 1.3. Cajas filtrantes TECNAVENTS ISOBOX FB-K2 (G4+H13 / G4+H13+CARBON)

#### Descripción/Uso

Las cajas filtrantes ISOBOX FB-K2 están diseñadas para su uso en sistemas de ventilación y acondicionamiento de suministro que requieren un alto nivel de purificación de aire. Están indicadas para la conexión a conductos.



Caja filtrante ISOBOX FB-K2

#### Filtración de aire

La carcasa incorpora un panel de servicio para un acceso rápido a los filtros.

- Prefiltrado con un filtro G4.
- Filtrado secundario con un filtro HEPA H13. (Efic 99% PM2,5)
- Para la eliminación adicional de olores y gases no deseados, es posible instalar un **filtro de carbón**.

#### Aplicaciones

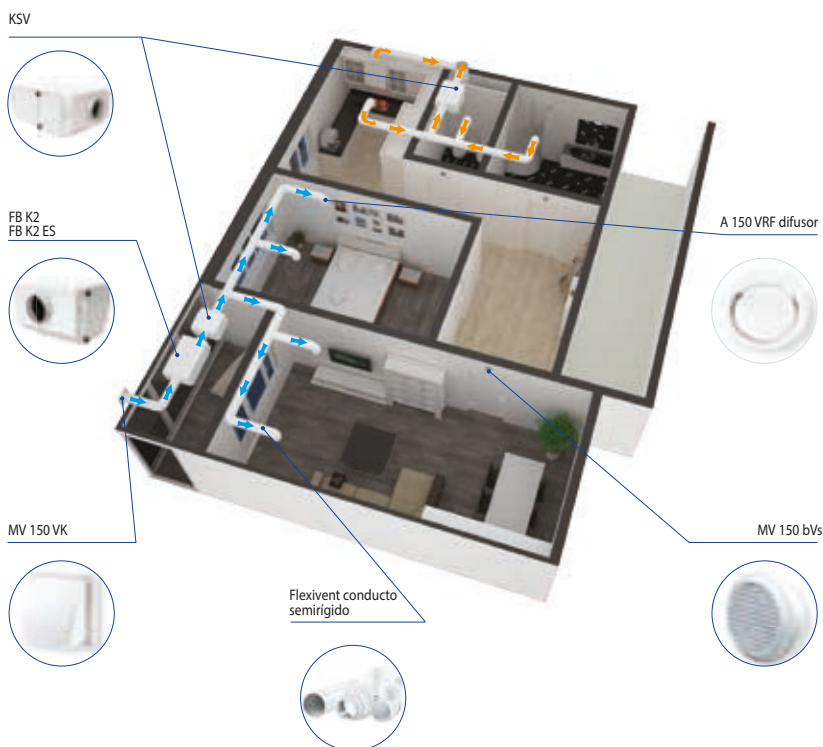

### Precios cajas filtrantes insonorizadas TECNAVENTS ISOBOX FB-K2

Modelo	Tamaño	Caudal m³/h. (***)	Dimensiones mm.			Peso Kg.	Ø Bocas mm.	Tipo filtración G4+H13		Tipo filtración G4+H13 CARBON	
			Ancho	Prof.	Alto			Código	Precio	Código	Precio
FB-K2	100	180	415	514	250	9	100	2010000410	250 €	2010000413	290 €
FB-K2	150	400	458	514	300	13	150	2010000411	337 €	2010000414	391 €
FB-K2	200	550	658	514	300	17	200	2010000412	382 €	2010000415	443 €

(\*\*\*) Caudales estimados medios. consultar variaciones en catálogo técnico

PRODUCTO EN STOCK

#### REPUESTO FILTROS

Modelo	Tamaño	Tipo filtración G4		Tipo filtración H13		Tipo filtración CARBON	
		Código	Precio	Código	Precio	Código	Precio
100	SF 220x400x47	2010000416	56 €	2010000419	77 €	2010000422	80 €
150	SF 270x425x47	2010000417	74 €	2010000420	113 €	2010000423	121 €
200	SF 270x590x47	2010000418	85 €	2010000421	125 €	2010000424	137 €

PRODUCTO EN STOCK

## 1.4. Cajas filtrantes insonorizadas TECNAVENTS ISOBOX KSV (G4+H13 / G4+H13+CARBON), hasta 650 m³/h



### Descripción/Uso

Las cajas filtrantes ISOBOX KSV están diseñadas para la integración en sistemas de ventilación que requieren una alta limpieza del aire de entrada, operación silenciosa y espacio de montaje limitado. Los ventiladores son compatibles con conductos de aire circulares Ø 100, 150 y 200 mm. Cumplen con la normativa ERP-2018.



Caja de ventilación ISOBOX KSV

### Filtración de aire

La carcasa incorpora un panel de servicio para un acceso rápido a los filtros.

- **Prefiltrado** con un filtro G4.
- **Filtrado secundario** con un filtro HEPA H13. (Efic 99% PM2,5)
- Para la eliminación adicional de olores y gases no deseados, es posible instalar un **filtro de carbón**.



Etapas de filtración

### Características del producto

- Caudales de aire de 180 a 640 m³/h. en cuatro tamaños.
- Posibilidad de trabajar con 50 o 60 Hz.

### Aplicaciones

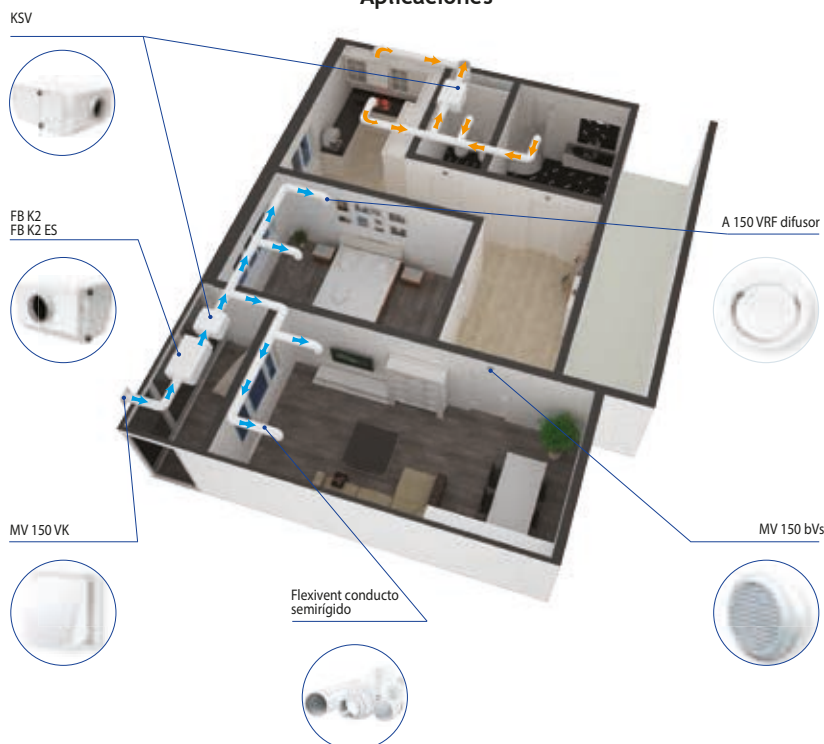

## Precios cajas filtrantes insonorizadas TECNAVENTS ISOBOX KSV

Modelo	Tamaño	Caudal m³/h. (***)	Dimensiones mm.			Peso Kg.	Potencia W.	Nivel sonoro dBA a 3 m.	Efic. filtrado PM 2.5 (%)	Tipo filtración G4+H13		Tipo filtración G4+H13 CARBON	
			Ancho	Prof	Alto					Código	Precio	Código	Precio
KSV	100	170	415	705	250	15	52	23	98	2010000425	451 €	2010000429	528 €
KSV	150Q	310	415	705	250	15	59	25	98	2010000426	458 €	2010000430	535 €
KSV	150	360	440	735	300	16	102	27	98	2010000427	612 €	2010000431	725 €
KSV	200	490	605	735	300	19	115	38	98	2010000428	665 €	2010000432	798 €

(\*\*\*) Caudales estimados medios. consultar variaciones en catálogo técnico

PRODUCTO EN STOCK

### REPUESTO FILTROS

Modelo	Tamaño	Tipo filtración G4		Tipo filtración H13		Tipo filtración CARBON	
		Código	Precio	Código	Precio	Código	Precio
100	SF 220x400x47	2010000416	56 €	2010000419	77 €	2010000422	80 €
150Q	SF 220x400x47	2010000416	56 €	2010000419	77 €	2010000422	80 €
150	SF 270x425x47	2010000417	74 €	2010000420	113 €	2010000423	121 €
200	SF 270x590x47	2010000418	85 €	2010000421	125 €	2010000424	137 €

PRODUCTO EN STOCK

## 2. Filtración Electroestática

NEW

### ¿Qué es un filtro electroestático?

La filtración electroestática es hoy considerada como uno de los sistemas más avanzados para la recogida de partículas existentes en un flujo de aire, capaz de garantizar una alta eficiencia y duradera con los mayores beneficios en la relación calidad-precio, por tener una vida útil mayor que cualquier otro tipo de filtro y por su bajo costo de mantenimiento basado en un simple lavado con agua y detergente.

La alta eficiencia de filtración también se combina con la importante acción de desinfección bacteriana e inactivación viral, que lleva el aire tratado a los más altos niveles de calidad requeridos por la normativa.



### Principio de funcionamiento

El principio de funcionamiento se basa en la aplicación de una alta diferencia de potencial entre los electrodos de emisión y los electrodos de recolección, de modo que se crea entre ellos un campo eléctrico fuerte que tenga la máxima intensidad en las proximidades de los electrodos de emisión.

Alrededor de la superficie del electrodo de emisión, el aire, que es el portador de las partículas contaminantes, se ioniza. Durante este desplazamiento, los iones producidos chocan con las partículas contaminantes suspendidas en el aire dándoles una carga eléctrica positiva (cada partícula puede ser cargada desde la acción de varios iones hasta alcanzar altos niveles de carga). Las partículas así cargadas (+) son atraídas a los electrodos de recolección (-) donde se retienen.

### Filtro electroestático Crystall SABIANA (tipo FEMEC - patentado)

En el diseño y construcción de los filtros electroestáticos Crystall SABIANA con módulos modulares "tipo FEMEC" se han mantenido todas las características positivas de la clásica filtración de placa electroestática activa, reduciendo drásticamente los aspectos negativos de otros tipos de filtros electroestáticos.

Esta nueva solución tiene dos secciones separadas: la primera sección está compuesta por electrodos y piezas aislantes, llamada "sección de elemento activo"; la segunda sección, que está destinada al "ensuciamiento" y, por lo tanto, a la manipulación frecuente para operaciones de limpieza, se llama "sección de elemento pasivo". Esta segunda sección se divide a su vez en dos partes, una pasiva conectada al suelo y destinada a recoger la suciedad, y la otra activa porque está sometida a la tensión inducida del electrodo polarizador.

Este sistema (patentado) permite obtener campos eléctricos en las superficies opuestas sin necesidad de suministros eléctricos adicionales y además hace que cada zona del colector sea independiente entre sí evitando así que un cortocircuito de una sección pueda comprometer el funcionamiento de todo el filtro.

Los cortocircuitos momentáneos causados por la posible obstrucción localizada del filtro o por la presencia de grandes partículas conducen, de hecho, a una pérdida total temporal de eficiencia del filtro electrónico tradicional, porque la pieza está activa.

Todos los filtros de placa electroestática/ electrónica activos tienen la ventaja de producir una cantidad limitada de ozono.

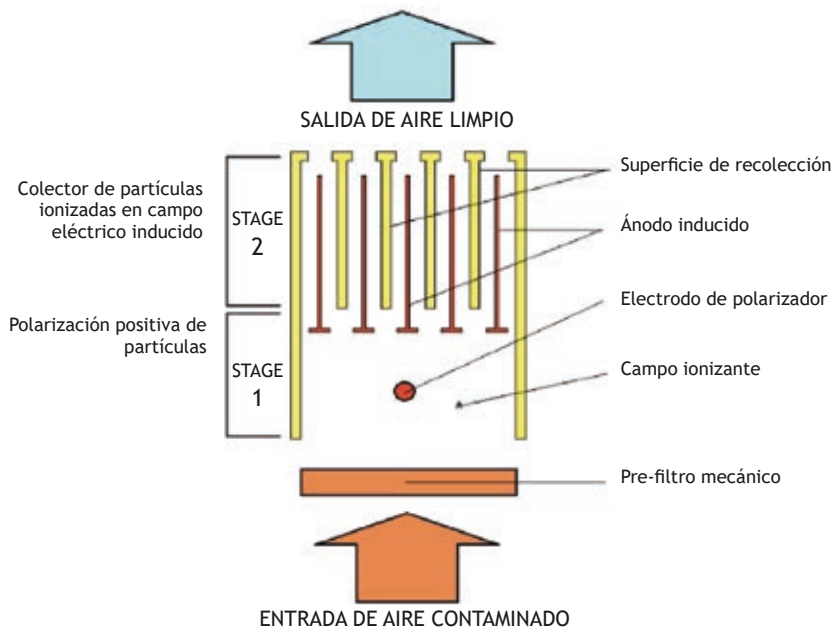

Principio operativo del filtro electroestático Crystal Sabiana IFEMEC



## Ventajas frente a filtros mecánicos

Los filtros electrostáticos garantizan una alta eficiencia real del sistema con un ahorro de energía constante; además, al ser la diferencia en la caída de presión entre el filtro limpio y el filtro sucio casi insignificante, no requiere la adopción de dispositivos particulares de compensación de caída de presión para mantener la variación en el flujo de aire dentro de los límites permitidos, simplificando así tanto la instalación como la gestión del sistema.

En las consideraciones económicas de comparación, también hay que tener en cuenta este detalle y siempre habrá una menor potencia absorbida por el ventilador en comparación con los filtros mecánicos ya que estos últimos deben contarse en la caída de presión máxima permitida que será simulada, con filtros limpios, por el dispositivo.

La siguiente tabla resume lo descrito anteriormente, comparando los diferentes sistemas de filtración con los diferentes elementos de comparación, destacando en particular la diferencia en los filtros eficiencia inicial a limpio:

Tipología	Filtro con medios mecánicos			Filtro electrostático
Normativa	UNI EN 779			UNI 11254
Acrónimo	F7	F8	F9	Clase D/B
Eficiencia media (%)	80/90	90/95	>95	87/97,6
Eficiencia inicial (%)	>35	>55	>70	>80/>95
Caída depresión final	450 Pa			4/17
Caída de presión en el reemplazo	300 Pa			No significativo
Regenerabilidad	No es posible			total
Disposición	Negativa especial			Sin eliminación
Costo de mantenimiento	Sustitución y eliminación			Lavado
Riesgo de carga bacteriana total	Elevado			Muy limitado (acción biocida)

La tabla anterior destaca las ventajas, desde el punto de vista del mantenimiento, del uso de "filtros electrostáticos cristalinos" frente al uso de filtros mecánicos normales:

- El filtro electrostático, al estar fabricado de placas de papel de aluminio, no necesita ser reemplazado, sino simplemente lavado y reinsertado en los compartimentos apropiados, una operación que también puede ser realizada por personal no especializado.
- Esta es una ventaja considerable porque los filtros mecánicos, al estar clasificados como residuos especiales, requieren costosos procedimientos de eliminación que deben ser llevados a cabo por personal especializado con medidas de protección especiales para protegerse a sí mismos y al medio ambiente. Con el filtro electrostático, las operaciones de mantenimiento son seguras ya que la carga bacteriana presente en el filtro es pasivada por la acción del campo electrostático generado.

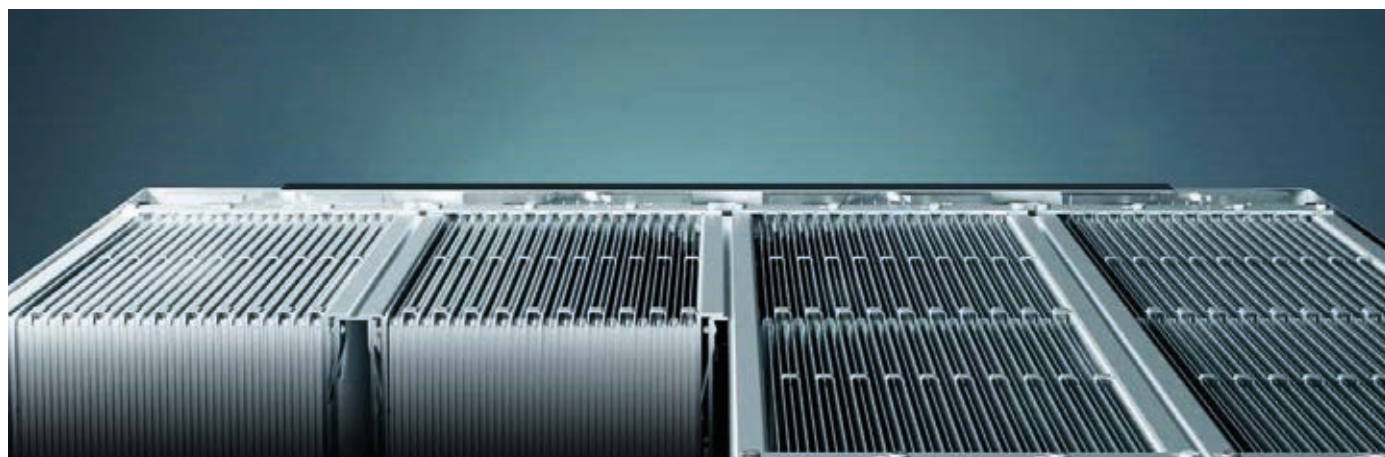

## 2.1. Cajas filtrantes electrostáticas CRYSTALL ROUND



### Descripción / Uso

CRYSTALL ROUND es una familia de filtros electrostáticos diseñados para instalación en conductos de ventilación o en combinación con unidades de ventilación mecánica tanto en entornos residenciales como comerciales.

La solución está diseñada para aplicaciones en el campo de los sistemas VMC con un caudal de hasta 600 m<sup>3</sup>/h y conductos circulares (de DN125 a DN180).

### Filtración de aire

La gama Crystall Round está equipada con filtros electrostáticos (CA ACTIVE CRYSTALL 50 - patente de Sabiana) capaz de purificar el aire con una alta eficiencia (ePM195% @ UNI EN ISO 16890: 2017) incluso en presencia de material con diámetro entre 0,2 - 0,4 micras. De esta manera, los usuarios en espacios cerrados podrán disponer de aire fresco y purificado durante todo el periodo de funcionamiento del sistema VMC.

### Datos técnicos y dimensiones (\*)

Modelo	Unid.	CR- 200	CR- 400	CR- 600
<b>Eficiencia de filtración ISO 16890</b>		90% <= ePM1 < 95%	80% <= ePM1 < 90%	80% <= ePM1 < 90%
<b>Caudal máximo</b>	m <sup>3</sup> /h.	200	400	600
<b>Alimentación</b>	V/Hz.	230/50	230/50	230/50
<b>Consumo de energía</b>	En	12	12	12
<b>Peso</b>	Kg.	13	15	20
<b>Dimensiones:</b>				
<b>A</b>	mm.	585	585	705
<b>B</b>	mm.	504	504	673
<b>C</b>	mm.	218	274	292
<b>D</b>	mm.	230	230	250
<b>Y</b>	mm.	91	119	128
<b>F</b>	mm.	460	460	580
<b>G</b>	mm.	487	487	607
<b>H</b>	mm.	448	448	600
<b>M</b>	mm.	315	315	467
<b>N Ø</b>	mm.	125	160	180
<b>Código</b>		4800057002	4800057004	4800057006
<b>Precio</b>	€	1.635 €	1.595 €	1.879 €



Tipo de instalación del CRYSTALL ROUND en un recuperador de calor vertical ENY PRO SP

(\*) Datos válidos para la versión estándar y para la versión DX-installed (CR-200-D - CR-400-D - CR-600-D).

PRODUCTO EN STOCK.

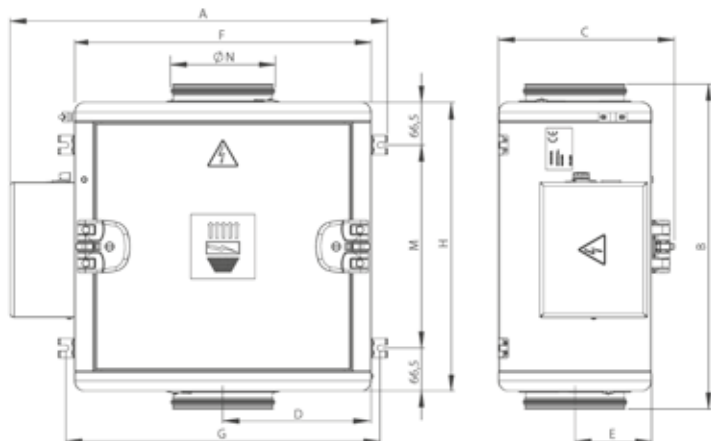

Dimensiones válidas parte izquierda.

### Clasificación de eficiencia (UNI EN ISO 16890)

Modelo	Caudal m <sup>3</sup> /h.	Clase de eficiencia (UNI EN ISO 16890)		
CR-200	190	ePM1 95%	ePM2,5 95%	ePM10 95%
	240	ePM1 90%	ePM2,5 90%	ePM10 90%
CR-400	280	ePM1 95%	ePM2,5 95%	ePM10 95%
	370	ePM1 90%	ePM2,5 90%	ePM10 90%
CR600	490	ePM1 80%	ePM2,5 85%	ePM10 85%
	410	ePM1 95%	ePM2,5 95%	ePM10 95%
	530	ePM1 90%	ePM2,5 90%	ePM10 90%
	710	ePM1 80%	ePM2,5 85%	ePM10 85%

## 2.2. Filtro electrónico TECNA SABIANA Crystall Duct System CDS-C para interior de conductos

### Descripción/Usos

Filtro montado en el interior de un bastidor, para incorporar directamente en conductos.

### Compuesto por:

Estructura está hecha de chapa galvanizada prepintada y diseñada para acoplarse a secciones de conductos embridados.

En el interior se encuentran:

- Una sección de filtro mecánico con filtro plisado con una profundidad de 50 mm.
- Una sección de filtro electrónico CRYSTALL.



Filtro CRYSTALL conductos CDS-C

El panel de cierre del aparato tiene bisagras y permite un fácil acceso dentro de la estructura para llevar a cabo operaciones de montaje y mantenimiento.

### Ventajas del sistema de conductos Crystall:

- Aplicación también posible en sistemas existentes.
- Impacto moderado en el equilibrio térmico y hidráulico del sistema.
- Caída de presión reducida incluso con filtro sucio.
- Alta acción bactericida sobre contaminantes biológicos.
- Sin costos de reemplazo del filtro (filtros que pueden regenerarse completamente mediante un simple lavado).
- Costos adicionales de energía muy bajos.
- Mantenimiento rápido y fácil.
- No es necesario detener la planta durante las operaciones de mantenimiento del filtro.
- Fuente de alimentación remota y capaz de alimentar simultáneamente múltiples unidades.

### Dimensiones

CDS.C1

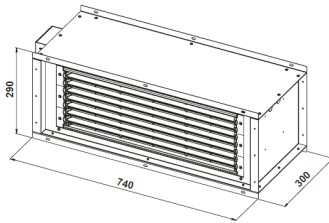

CDS.C2

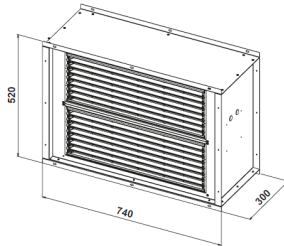

Model	Flow rate (m³/h)	$\Delta_{p_i}$ Electrostatic filter (Pa)	$\Delta_{p_i}$ Electrostatic filter + Coarse (Pa)	Efficiency class (**)
<b>CDS.C1</b>	500	1	19	ePM <sub>1</sub> 95% - ePM <sub>2,5</sub> 95% - ePM <sub>10</sub> 95% - MPPS 96% (E11 @ UNI EN 1822-1)
<b>CDS.C1</b>	650	1	26	ePM <sub>1</sub> 90% - ePM <sub>2,5</sub> 90% - ePM <sub>10</sub> 90% - MPPS 85% (E10 @ UNI EN 1822-1)
<b>CDS.C1</b>	1000*	2	43	ePM <sub>1</sub> 80% - ePM <sub>2,5</sub> 80% - ePM <sub>10</sub> 85% - MPPS 63%
<b>CDS.C1</b>	1300	3	59	ePM <sub>1</sub> 70% - ePM <sub>2,5</sub> 75% - ePM <sub>10</sub> 80% - MPPS 60%
<b>CDS.C2</b>	1000	2	20	ePM <sub>1</sub> 95% - ePM <sub>2,5</sub> 95% - ePM <sub>10</sub> 95% - MPPS 96% (E11 @ UNI EN 1822-1)
<b>CDS.C2</b>	1300	3	27	ePM <sub>1</sub> 90% - ePM <sub>2,5</sub> 90% - ePM <sub>10</sub> 90% - MPPS 85% (E10 @ UNI EN 1822-1)
<b>CDS.C2</b>	2000*	5	44	ePM <sub>1</sub> 80% - ePM <sub>2,5</sub> 80% - ePM <sub>10</sub> 85% - MPPS 63%
<b>CDS.C2</b>	2600	7	62	ePM <sub>1</sub> 70% - ePM <sub>2,5</sub> 75% - ePM <sub>10</sub> 80% - MPPS 60%

(\*) Recommended nominal air flow rate to obtain an ePM<sub>1</sub> high efficiency class

(\*\*) Performing test according the UNI EN ISO 16890:2017

## Precios Filtro electrónico TECNA SABIANA Crystall Duct System CDS-C

Descripción	Modelo / dimensiones BxH (mm.)	Sección Nominal S <sub>n</sub>	Superficie filtro S <sub>f</sub>	Código	Precio
Filtro para instalación en conducto	CDS.C1.QRS	0,18	0,207	4800044151	<b>1.767 €</b>
Filtro para instalación en conducto	CDS.C2.QRS	0,36	0,414	4800044152	<b>2.166 €</b>

Descripción	Modelo	Código	Precio €
Kit cable alta tensión para control remoto L = 10 m	KHV-10	4809066392	<b>91 €</b>
Kit cable alta tensión para control remoto L = 20 m	KHV-20	4809066393	<b>118 €</b>

PLAZO ESTIMADO DE ENTREGA: 3 SEMANAS

## 2.3. Filtración electrostática TECNA SABIANA CRYSTALL FLEX para unidades terminales de tratamiento de aire

### Descripción/Usó

El sistema **Crystall Flex** es un innovador sistema de filtrado electrónico, diseñado para instalarse fácilmente en la impulsión de los fan coils horizontales empotrados, tanto de la Marca SABIANA como de cualquier otra marca.

### Compuesto por:

- Una sección de conducto ajustable en longitud.
- Un filtro de placa electrónica Femec activo.
- Un dispositivo de control de filtro electrónico, que puede instalarse en el lateral del conducto o en el del fan coil.
- Una rejilla de impulsión en aluminio con doble hilera de aletas.



Filtro CRYSTALL flex

### Ventajas del sistema CRYSTALL FLEX

- Diseñado especialmente para el sector hotelero, residencias de ancianos etc.
- Diseñado específicamente para insertarse en la impulsión de los fan coils horizontales marca SABIANA o cualquier otra.
- Equipados con una placa electrónica de alta potencia incluida en el código.
- Se puede incorporar sobre unidades ya existentes, al ser un módulo independiente.
- Sin costos de reemplazo del filtro (filtros que pueden regenerarse completamente mediante un simple lavado).
- Costos adicionales de energía muy bajos.
- Mantenimiento rápido y fácil.

### Dimensiones

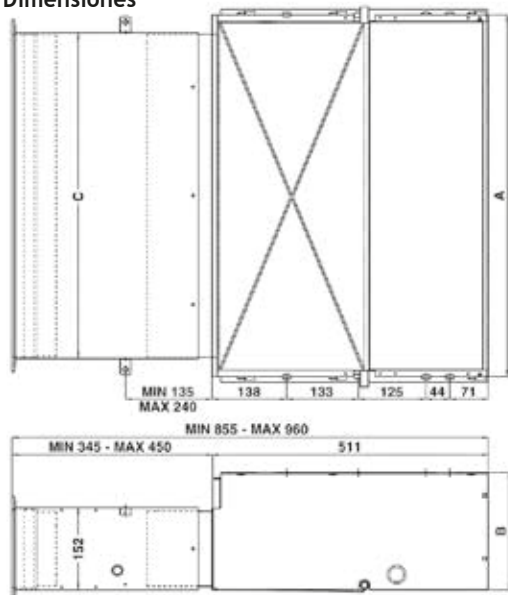

Modelo	VÁLIDO PARA		A	B	C	D
	Carisma CRC-IO	Carisma CRS				
Tamaño			mm	mm	mm	mm
PM-CRY-2	2	-	454	218	400	435
PM-CRY-3-4	3-4	1	669	218	600	635
PM-CRY-5-6	5-6	-	884	218	800	835
PM-CRY-4S	-	2	884	248	800	835
PM-CRY-7	7	-	1099	218	1000	1035
PM-CRY-8-9	8-9	3	1099	248	1000	1035

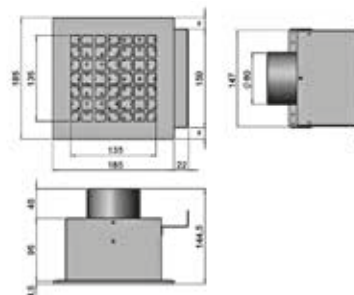
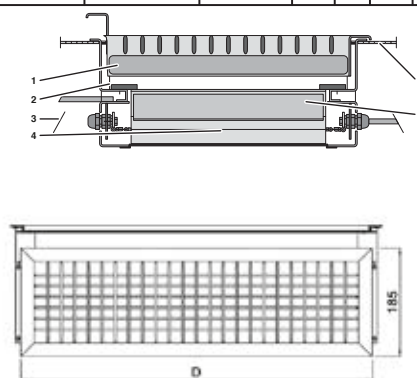

### Precios Filtro electrostático TECNA SABIANA CRYSTALL FLEX

Descripción	Modelo / dimensiones B x H (mm)	Código	Precio
Plenum con filtro electrónico Crystall Flex System para unidades en conducto (CARISMA CRC Mod. 2)	PM-CRY-2	4809066792	819 €
Plenum con filtro electrónico Crystall Flex System para unidades en conducto (CARISMA CRC Mod. 3-4)	PM-CRY-3-4	4809066793	924 €
Plenum con filtro electrónico Crystall Flex System para unidades en conducto (CARISMA CRC Mod. 5-6)	PM-CRY-5-6	4809066795	1.161 €
Plenum con filtro electrónico Crystall Flex System para unidades en conducto (CARISMA CRC Mod. 7)	PM-CRY-7	4809066797	1.069 €
Plenum con filtro electrónico Crystall Flex System para unidades en conducto (CARISMA CRC Mod. 8-9)	PM-CRY-8-9	4809066798	1.097 €
Plenum con filtro electrónico Crystall Flex System para unidades en conducto (CARISMA CRSL Mod. 2)	PM-CRY-4S	4809066802	1.075 €
Plenum con filtro electrónico Crystall Flex System para unidades en conducto (CARISMA CRSL Mod. 3-4)	PM-CRY-8-9	4809066798	1.097 €

Descripción	Sigla	Código	Precio
Kit aire primario	FAP	4809060796	95 €

Rejilla de impulsión incluida.

PLAZO ESTIMADO DE ENTREGA: 3 SEMANAS

## 2.4. Filtración electrostática TECNA SABIANA CRYSTALL CARISMA para fancoil

### Descripción/Uso

El sistema Crystall para CRC consiste en incorporar el bastidor de filtro con tecnología electrostática a la GAMA CRC de SABIANA en fábrica, en el lado de aspiración.

De esta forma, el sistema CRYSTALL queda totalmente integrado en la propia estructura del fan coil, ya sea con carcasa o sin ella, o en las diferentes disposiciones vertical u horizontal, es por lo que el cliente debe pedir conjuntamente estos filtros con su fancoil correspondiente.



Filtro integrado CRYSTALL CRC vertical con carcasa



Filtro electrónico



Tarjeta de control

### Compuesto por:

- Un filtro activo de placas, en la aspiración.
- Una tarjeta electrónica de control, instalada en el lateral.

### Ventajas del sistema CRYSTALL CRC

- Totalmente integrado en el fancoil.
- Conexión eléctrica completa de fábrica.
- Equipado con tarjeta electrónica incluida en el código.
- Sin costos de reemplazo del filtro (filtros que pueden regenerarse completamente mediante un simple lavado).
- Costos adicionales de energía muy bajos.
- Mantenimiento rápido y fácil.
- En temporadas intermedias puede actuar como purificador de aire.

## Precios filtro electrostático activo TECNA SABIANA Crystall serie CRC / CRC-ECM (montado en el fancoil)

Descripción	Versión	Modelo	Código	Precio
Filtro electrónico activo Crystall (tamaño 1)	MV	CRY-M G1	4809066701	836 €
Filtro electrónico activo Crystall (tamaño 2)	MV	CRY-M G2	4809066702	847 €
Filtro electrónico activo Crystall (tamaños 3-4)	MV	CRY-M G3-4	4809066703	885 €
Filtro electrónico activo Crystall (tamaños 5-6)	MV	CRY-M G5-6	4809066705	934 €
Filtro electrónico activo Crystall (tamaño 7)	MV	CRY-M G7	4809066707	1.009 €
Filtro electrónico activo Crystall (tamaños 8-9)	MV	CRY-M G8-9	4809066708	1.019 €
Filtro electrónico activo Crystall (tamaño 1)	IV-IO	CRY-IO G1	4809066721	768 €
Filtro electrónico activo Crystall (tamaño 2)	IV-IO	CRY-IO G2	4809066722	786 €
Filtro electrónico activo Crystall (tamaños 3-4)	IV-IO	CRY-IO G3-4	4809066723	837 €
Filtro electrónico activo Crystall (tamaños 5-6)	IV-IO	CRY-IO G5-6	4809066725	873 €
Filtro electrónico activo Crystall (tamaño 7)	IV-IO	CRY-IO G7	4809066727	935 €
Filtro electrónico activo Crystall (tamaños 8-9)	IV-IO	CRY-IO G8-9	4809066728	982 €
Filtro electrónico activo Crystall con pies (tamaño 1)	MV	CRY-P G1	4809066711	868 €
Filtro electrónico activo Crystall con pies (tamaño 2)	MV	CRY-P G2	4809066712	877 €
Filtro electrónico activo Crystall con pies (tamaños 3-4)	MV	CRY-P G3-4	4809066713	916 €
Filtro electrónico activo Crystall con pies (tamaños 5-6)	MV	CRY-P G5-6	4809066715	964 €
Filtro electrónico activo Crystall con pies (tamaño 7)	MV	CRY-P G7	4809066717	1.036 €
Filtro electrónico activo Crystall con pies (tamaños 8-9)	MV	CRY-P G8-9	4809066718	1.069 €

NOTA: Tarjeta electrónica incluida de serie. Prever sistema de control mediante termostatos habituales

NOTA: Hay que pedir estos filtros conjuntamente con su fancoil correspondiente.

PLAZO ESTIMADO DE ENTREGA: 3 SEMANAS

## 2.5. Filtración electrostática TECNA SABIANA CRYSTALL SKY para fancoil de cassette SABIANA

### Descripción/Uso

Los fancoils Skystar Cassette, series SK y SK-ECM, pueden equiparse con el innovador filtro electrónico activo de placas Crystall, que combina, en un solo producto, la acción de la purificación y la del tratamiento del aire. **A diferencia de los anteriores filtros, esos filtros se pueden pedir e instalar a posteriori en el fancoil correspondiente.**

### Compuesto por:

- Un filtro activo de placas, en el mismo lugar que el filtro normal de aspiración.
- Una tarjeta electrónica de control, instalada en el lateral.

### Ventajas del sistema CRYSTALL SKY

- Totalmente integrado en el cassette, sin variación de dimensiones.
- Conexión eléctrica completa de fábrica, al pedirlo en conjunto con el cassette.
- Posibilidad kit completo para instalar en unidades ya montadas SABIANA.
- Equipado con tarjeta electrónica incluida en el código.
- Sin costos de reemplazo del filtro (filtros que pueden regenerarse completamente media simple lavado) .
- Costos adicionales de energía muy bajos.
- Mantenimiento rápido y fácil.
- En temporadas intermedias puede actuar como purificador de aire.

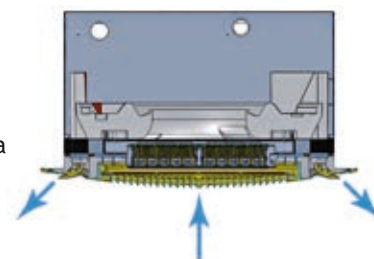

Filtro integrado CRYSTALL SKY

### Precios filtros electrostático TECNA SABIANA CRYSTALL SKY para cassette SABIANA

Descripción	Modelo	Código	Precio
Filtro electrónico activo Crystall SKY (tamaños 0,1,2,3)	CRY-S-600	4809079295	1.158 €
Filtro electrónico activo Crystall SKY (tamaños 4,5,6)	CRY-S-800	4809079296	1.404 €



Detalle de registro del filtro

NOTA: Tarjeta electrónica incluida de serie. Prever sistema de control mediante termostatos habituales

PLAZO ESTIMADO DE ENTREGA: 3 SEMANAS

## 2.6. Filtración electrostática para unidades de tratamiento de aire

### Descripción/Uso

- Los módulos de filtración VP son bastidores adaptables para incorporar a todo tipo de climatizadores existentes en la actualidad.
- El filtro electrostático Crystall SABIANA VP para climatizadores presenta la misma modularidad en términos de dimensiones que los filtros mecánicos y, en consecuencia, estos últimos pueden utilizarse como pre-filtros (G1-4) y como post-filtros (absoluto H10-14).

### Compuesto por:

- Bastidores modulares de filtros, de 2, 3, 4, 6 y 8 módulos, para adaptarse a cualquier sección de paso.
- Placa o cuadro de control (número a determinar en función del número de módulos).

### Ventajas del sistema CRYSTALL VP

- Rápido retorno de la inversión.
- Totalmente adaptable a cualquier unidad de tratamiento de aire .
- Efecto microbiano.
- Modularidad de secciones necesarias para su implantación en la UTA.
- Sin costos de reemplazo del filtro (filtros que pueden regenerarse completamente mediante un simple lavado).
- Costos adicionales de energía muy bajos.
- Mantenimiento rápido y fácil.



Sección de filtro CRYSTALL para Unidad de Tratamiento de Aire

## 2.7. Purificador de aire profesional SKYSAFE

El purificador de aire electrostático profesional **SKYSAFE**, de muy alta eficiencia, es la solución ideal para filtrar eficazmente el aire ambiental, con bajos niveles de ruido, un gran rendimiento y costes de mantenimiento muy bajos. Este purificador está equipado con filtro electrostático y resulta perfecto para instalar en oficinas, tiendas, centros de belleza, escuelas, clínicas, hospitales, museos y galerías, de hecho, solo hay que conectar la unidad a la red eléctrica y tiene un consumo muy bajo.

### Ventajas:

- Eficiencia de filtración ISO ePM1-2,5-10 certificado según la norma UNE-EN ISO 16890:2016, de hasta un 96 %.
- Dos opciones de instalación: instalación en superficie en el techo, o encastrado en falso techo.
- Rejilla de impulsión y difusión de aire en material ABS.
- Color estándar RAL 9003. Más colores disponibles bajo pedido y rejilla metálica como opcional.
- Incluye mando de pared.
- Led indicador de aviso de limpieza filtro, con un lavado sencillo.
- Muy bajos costos de mantenimiento al no ser necesaria la sustitución de los filtros. Únicamente su limpieza periódica.
- El filtro electrostático se puede lavar y se regenera indefinidamente por lo que no es necesario desecharlo.



SKYSAFE en falso techo



SKYSAFE a la vista

### Prestaciones Cassette SkySafe

Modelo	SkySafe			
	Unidades	1	2	3
Velocidad				
Caudal	m <sup>3</sup> /h.	245	400	575
Caudal	m <sup>3</sup> /s.	0,068	0,111	0,160
Dimensiones LxAxh	mm.	572x572x270	572x572x270	572x572x270
Sección filtrante	m <sup>2</sup> .	0,104	0,104	0,104
Velocidad	m/s.	0,65	1,07	1,54
MPPS	%	MPPS > 96,99%	82,25% < MPPS < 96,99%	69,71% < MPPS < 85,25%
Eficacia medida en PM1	%	Eff. M. PM1 > 98%	92% < Eff. M. PM1 < 98%	84% < Eff. M. PM1 < 92%
ISO ePM1	%	ISO ePM1 [95%]	ISO ePM1 [90%]	ISO ePM1 [80%]
Eficacia medida en PM2,5	%	Eff. M. PM2,5 > 98%	93% < Eff. M. PM2,5 < 98%	88% < Eff. M. PM2,5 < 93%
ISO ePM2,5	%	ISO ePM2,5 [95%]	ISO ePM2,5 [90%]	ISO ePM2,5 [85%]
Eficacia medida en PM10	%	Eff. M. PM10 > 95%	92% < Eff. M. PM10 < 95%	89% < Eff. M. PM10 < 92%
ISO ePM10	%	ISO ePM10 [95%]	ISO ePM10 [90%]	ISO ePM10 [85%]



## Datos técnicos Cassette SkySafe

Modelo	SkySafe				
	Velocidad	Unidades	1	2	3
Caudal de aire	m <sup>3</sup> /h		245	400	575
Potencia sonora Lw	dB(A)		35	47	55
Presión sonora (Lp) (1)	dB(A)		26	38	46
Potencia absorbida total	W		37	53	70
Corriente absorbida total	A		0,17	0,24	0,32

(1) Los niveles de presión sonora son inferiores en 9 dB(A) a los de potencia sonora para un ambiente de 100 m<sup>3</sup> y un tiempo de reverberación de 0,5 segundos.

## Precios

Unidad para encastrar:

Opción A(1) : Precio conjunto con rejilla estándar: 2.195 €

Descripción	Código	Precio
SKYSAFE	4800079930	2.007 €
Rejilla HTA-600	4809079020	161 €
Control de velocidad WM-3V	4809066642	27 €



PRODUCTO EN STOCK

Opción B(1) : Precio conjunto con rejilla metálica: 2.361 €

Descripción	Código	Precio
SKYSAFE	4800079930	2.007 €
Rejilla metálica MD-600HTA-600	4809079420	327 €
Control de velocidad WM-3V	4809066642	27 €



PRODUCTO EN STOCK

Unidad de super icie (1):

Precio conjunto: 2.480 €

Descripción	Código	Precio €
SKYSAFE	4800079930	2.007 €
Envoltorio MCT-SKSF	4809079241	446 €
Control de velocidad WM-3V	4809066642	27 €



(1) Placa incluida en todas las opciones.

PRODUCTO EN STOCK

**OPCIONAL:** Contactor SEL2M (por unidad, para controlar varias unidades con un único mando).





Código: 4809079109



Precio: 55 €

PLAZO DE ENTREGA ESTIMADO: 3/4 SEMANAS



## 2.8. Controles electrónicos integrados para versiones con filtro Crystall

	Modelo	Código	Especificaciones	Precio
<b>Control de fancoil de mueble MVB-MO</b>				
	<b>CB-IAQ</b>	4809066305	<ul style="list-style-type: none"> <li>• Cambio manual de las tres velocidades del ventilador.</li> <li>• Interruptor de encendido del filtro electrónico.</li> <li>• Sin control termostático.</li> <li>• Posibilidad de aplicación de la sonda mínima TMM.</li> </ul> <b>PLAZO DE ENTREGA 2 SEMANAS</b>	<b>32 €</b>
	<b>CB-R-IAQ</b>	4809066306	<ul style="list-style-type: none"> <li>• Cambio manual de las tres velocidades del ventilador.</li> <li>• Cambio manual, centralizado o automático de verano / invierno.</li> <li>• Interruptor de encendido del filtro (o cualquier bobina eléctrica).</li> <li>• Control del termostato (ON-OFF) del ventilador.</li> <li>• Control del termostato (ON-OFF) de la (s) válvula (s) de agua.</li> <li>• Posibilidad de aplicar la sonda TME mínima.</li> <li>• Posibilidad de control termostático de las válvulas y de una unidad de calefacción con resistencia eléctrica BEL mediante el interruptor de encendido del filtro electrónico (solo para aparatos sin filtro electrónico).</li> <li>• LED de presencia que indica la operación del termostato</li> </ul> Potencia absorbida comando: 1,5 VA <b>PLAZO DE ENTREGA 2 SEMANAS</b>	<b>120 €</b>
	<b>CB-AUT-IAQ</b>	4809066322	<ul style="list-style-type: none"> <li>• Cambio manual de las tres velocidades del ventilador.</li> <li>• Cambio manual, centralizado o automático de verano / invierno.</li> <li>• Interruptor de encendido del filtro (o cualquier bobina eléctrica).</li> <li>• Control del termostato con cambio automático de las tres velocidades del ventilador y se detiene cuando se alcanza el PUNTO DE AJUSTE con el filtro también parando.</li> <li>• Control del termostato (ON-OFF) de la (s) válvula (s) de agua.</li> <li>• Posibilidad de aplicar la sonda mínima NTC.</li> <li>• Posibilidad de control termostático en las válvulas y en el calentador eléctrico que puede gestionarse como elemento calefactor principal o como elemento de integración.</li> <li>• LED de presencia que indica la operación del termostato</li> </ul> <i>NB: en los sistemas de 4 tubos, con generadores de fluidos térmicos fríos y calientes siempre en funcionamiento, con este comando es posible realizar el cambio del ciclo estacional (EST-INV) automáticamente en la diferencia entre la temperatura ambiente y la configurada con el termostato: (1º C = INVIERNO, + 1º C = VERANO, ZONA MUERTA 2º C) actuando alternativamente en las dos válvulas solenoides de agua fría y caliente.</i> Potencia absorbida comando: 1,5 VA <b>PLAZO DE ENTREGA 2 SEMANAS</b>	<b>156 €</b>
	<b>CB-T-ECM-IAQ</b>	4809066308	<ul style="list-style-type: none"> <li>• Cambio manual de las tres velocidades del ventilador o automático con variación continua.</li> <li>• Cambio manual, centralizado o automático de verano / invierno.</li> <li>• Variación continua de velocidad en función de la diferencia entre la temperatura establecida y la medida (posición automática del interruptor).</li> <li>• Interruptor electrónico de encendido del filtro (o cualquier resistencia eléctrica).</li> <li>• Control del termostato con cambio automático de las tres velocidades del ventilador y se detiene cuando se alcanza el PUNTO DE AJUSTE con el filtro también parando.</li> <li>• Control del termostato (ON-OFF) del ventilador.</li> <li>• Control del termostato (ON-OFF) de la (s) válvula (s) de agua.</li> <li>• Control del termostato (ON-OFF) en las válvulas y en el motor simultáneamente.</li> <li>• Posibilidad de aplicar la sonda mínima NTC.</li> <li>• LED de presencia que indica la operación del termostato.</li> </ul> Potencia absorbida comando: 1,5 VA <b>PLAZO DE ENTREGA 2 SEMANAS</b>	<b>102 €</b>
<b>Control en pared para fancoil</b>				
	<b>WM-TQR</b>	4809066631	<ul style="list-style-type: none"> <li>• ON / OFF general del comando</li> <li>• Cambio manual de las tres velocidades del ventilador.</li> <li>• Cambio manual, centralizado o automático de verano / invierno.</li> <li>• Interruptor de encendido del filtro (o cualquier bobina eléctrica).</li> <li>• Control del termostato (ON-OFF) del ventilador.</li> <li>• Control del termostato (ON-OFF) de la (s) válvula (s) de agua.</li> <li>• Control del termostato (ON-OFF) en las válvulas y en el motor simultáneamente.</li> <li>• Posibilidad de aplicar la sonda mínima NTC.</li> <li>• Posibilidad de control termostático en las válvulas y en el calentador eléctrico que puede gestionarse como elemento calefactor principal o como elemento de integración.</li> <li>• Función de ahorro de energía.</li> <li>• LED de presencia que indica la operación del termostato.</li> </ul> Potencia absorbida comando: 1 Va Dimensiones 135x86x31 mm. <b>PRODUCTO EN STOCK</b>	<b>110 €</b>

	Modelo	Código	Especificaciones	Precio
<b>Control en pared para fancoil</b>				
	<b>WM-AU</b>	4809066632	<p>El comando debe combinarse con la unidad de alimentación UPM-AU (montada a bordo) o con la unidad de alimentación UP-AU (entregada por separado).</p> <ul style="list-style-type: none"> <li>• ON / OFF general del comando</li> <li>• Cambio manual o automático de las tres velocidades del ventilador.</li> <li>• Cambio manual, centralizado o automático de verano / invierno.</li> <li>• Botón de selección de modo verano / invierno / ventilación / automático.</li> <li>• Interruptor de encendido del filtro (o cualquier bobina eléctrica).</li> <li>• Control del termostato (ON-OFF) del ventilador y de la (s) válvula (s) de agua.</li> <li>• Control del termostato (ON-OFF) en las válvulas y en el motor simultáneamente.</li> <li>• Posibilidad de utilizar la sonda NTC mínima montada en la unidad de potencia.</li> <li>• Posibilidad de control termostático en las válvulas y en el calentador eléctrico que puede gestionarse como elemento calefactor principal o como elemento de integración.</li> <li>• Función de ahorro de energía.</li> <li>• LED de presencia que indica la operación del termostato.</li> </ul> <p>NB: en los sistemas de 4 tubos, con generadores de fluidos térmicos fríos y calientes siempre en funcionamiento, con este comando es posible realizar el cambio del ciclo estacional (EST-INV) automáticamente en la diferencia entre la temperatura ambiente y la configurada con el termostato: (-1°C = INVIERNO, + 1°C = VERANO, ZONA MUERTA 2°C) actuando alternativamente en las dos válvulas solenoides de agua fría y caliente.</p> <p>Potencia absorbida comando: ver unidad potencia UP-aU Dimensiones: 135x86x24 mm <b>PRODUCTO EN STOCK</b></p>	<b>76 €</b>
	<b>T-MB</b>	4809066331E	<p>El comando debe combinarse con la unidad de alimentación UPM-AU (montada a bordo) o con la unidad de alimentación UP-AU (entregada por separado). Control montado en la pared con pantalla que le permite controlar una sola unidad o varias unidades en modo Maestro / Esclavo. El control está equipado con un sensor interno capaz de detectar el valor de la temperatura ambiente, que puede definirse como una prioridad con respecto al sensor montado en la unidad de la bobina del ventilador.</p> <p>Las funciones que realiza el control de pared T-MB son:</p> <ul style="list-style-type: none"> <li>• ON / OFF general del comando</li> <li>• ajuste de set-point</li> <li>• cambio manual, centralizado o automático de verano / invierno</li> <li>• configuración de velocidad del ventilador (baja, media, alta o automática)</li> <li>• ajuste del modo de funcionamiento (ventilación, refrigeración, calefacción, automático para sistema de 4 tubos con cambio de modo basado en la temperatura del aire)</li> <li>• posibilidad de utilizar la sonda NTC mínima montada en la unidad de potencia</li> <li>• posibilidad de control termostático en las válvulas y en el calentador eléctrico que puede gestionarse como elemento calefactor principal o como elemento de integración</li> <li>• configuración de hora</li> <li>• programación semanal de encendido y apagado</li> </ul> <p>Potencia absorbida comando: ver unidad potencia UPaU Dimensiones: 110x72x25 mm <b>PRODUCTO EN STOCK</b></p>	<b>92 €</b>
<b>UNIDADES DE ALIMENTACIÓN Y SELECTORES PARA CONTROLES ELECTRÓNICOS PARA COMANDOS WM-AU y T-MB</b>				
	<b>UPM-AU montada</b>	4809066641	<p>Para comandos WM-AU y T-MB</p> <p>Unidad de alimentación que va instalada en el dispositivo terminal (interfaz de fan coil).</p> <ul style="list-style-type: none"> <li>• Está conectado a la red eléctrica.</li> <li>• Recibe la información necesaria para comandar estos órganos desde el comando remoto.</li> <li>• Posibilidad de aplicar la sonda NTC (accesorio) para la función T1 que permite el control de la temperatura del aire de retorno.</li> <li>• Posibilidad de aplicar la sonda NTC (accesorio) para la función T2 que controla el cambio estacional (cambio).</li> <li>• Posibilidad de aplicar la sonda NTC (accesorio) para la función T3 como sonda de temperatura mínima del agua de la batería.</li> <li>• Posibilidad de controlar hasta 10 unidades (1 maestro y 9 esclavos).</li> <li>• Longitud máxima del cable de red: 100 m.</li> <li>• Longitud máxima del cable entre el control y la primera unidad conectada: 20 m.</li> </ul> <p>Potencia absorbida comando: 2,3 VA <b>PLAZO DE ENTREGA 2 SEMANAS (UP-AU)</b></p>	<b>133 €</b>
	<b>UP-AU no montada</b>	4809066640		<b>111 €</b>

Modelo		Descripción	Código	Precio
<b>Tarjeta de potencia MB</b>				
<b>MB-M</b>	Montada	<b>Con motor electrónico asincrono</b>	4809066332	<b>205 €</b>
<b>MB-S</b>	No montada		4809066333	<b>166 €</b>
<b>MB-ECM-M</b>	Montada	<b>Con motor electrónico e inverter</b>	4809066334	<b>209 €</b>
<b>MB-ECM-S</b>	No montada		4809066335	<b>170 €</b>
<b>MB-MVI-M</b>	Montada	<b>Con motor electrónico asincrono-sólo para serie MVI</b>	4809070501	<b>278 €</b>

PLAZO DE ENTREGA UNIDADES NO MONTADAS: PRODUCTO EN STOCK

Para ser montada en el lateral interno de las unidades de fan coil.  
Nota: en los fan coils CVP-MB y CVPECM-MB, la placa se instala de serie.

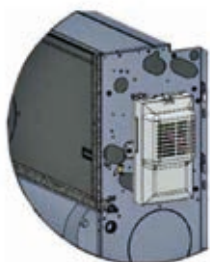

La placa electrónica de potencia MB está diseñada para realizar diversas funciones y modos de ajuste con el fin de satisfacer mejor las necesidades de instalación. Estos modos se seleccionan configurando

los interruptores DIP de configuración en la placa.

- • Sistema de 2 tubos/4 tubos.
- • Control termostático de encendido/apagado o modulación automática de la velocidad del ventilador.
- • Control termostático on/off de la válvula y ventilación continua.
- • Control termostático on/off de la válvula y ventilación simultánea.
- • Control del funcionamiento del ventilador de acuerdo con la temperatura de la bobina (sonda T3 mínima ya incluida) que puede activarse solo en modo calefacción o calefacción y refrigeración.
- • Cambio automático del modo de funcionamiento mediante la sonda de agua T2 (accesorio) en la aplicación del sistema de 2 tubos.
- • Cambio estacional por contacto remoto.
- • Encendido/apagado de la bobina del ventilador a través del contacto remoto (contacto de ventana o contacto de reloj).
- • Gestión del calentador eléctrico o gestión del filtro electrónico Crystall (no es posible la gestión simultánea de la resistencia y el filtro Crystall).

Al activar la funcionalidad de la sonda T3, como mínimo, es posible detener el funcionamiento del ventilador en invierno cuando la temperatura de la batería es inferior a 32°C y comenzar cuando la temperatura alcanza los 36°C. En funcionamiento en verano, el ventilador se detiene cuando la temperatura en la batería es superior a 22°C y se inicia cuando es inferior a 18°C.

Las opciones de conexión presentes en la placa de alimentación son:

- • Receptor de control remoto
- • Control de pared T-MB
- • Conexión en serie RS 485 para la gestión de múltiples fan coils en configuración Maestro/Esclavo o para la creación de una red configurada para supervisión

Sonda NTC incluida para la función T1 (control de temperatura del aire de retorno).

Sonda NTC incluida para la función T3 (control de temperatura del agua de la batería).

Posibilidad de aplicar la sonda NTC (accesorio) para la función T2 (cambio estacional change-over).

## 3. Filtración ultravioleta

### 3.1. Filtración ultravioleta para conductos TECNAPURE

#### 3.1.A- Filtración UV + purificación de aire por fotocatalisis

##### Descripción/Uso

Lámparas esterilizadoras UV que destruyen y cambian la estructura del ADN de los microorganismos a través de la radiación UV. Efecto bactericida, y fotocatalizador que descompone compuestos orgánicos.

##### TECNAPURE APH-630

##### Características:

- Fabricado en plástico + aleación de aluminio.
- Lámpara UV con longitud de onda UV-C de 253.7 nm, destruye y cambia la estructura del ADN de los microorganismos-
- Fotocatalizador nanocatalizador antibacteriano mediante Nitruro de Carbono ó dióxido de Titanio, descomposición de compuestos orgánicos por descomposición, y desodorización para lograr la purificación.
- Tasa esterilización 96,3% en 1 hora-
- Potencia absorbida 17 W.
- Vida útil de la lámpara de 9.000 horas. Se puede usar durante 3 ~ 5 años si se usa con 8 h por día.
- Densidad aniones 500.000 pcs/m<sup>3</sup>.
- Caudal 3000 m<sup>3</sup>/h.



TECNAPURE APH-630

##### TECNAPURE VH-4

##### Características:

- Fabricado en acero al carbono soldado.
- Lámpara UV con longitud de onda UV-C de 253.7 nm, destruye y cambia la estructura del ADN de los microorganismos.
- Fotocatalizador nanocatalizador antibacteriano mediante Nitruro de Carbono ó dióxido de Titanio, descomposición de compuestos orgánicos por descomposición, y desodorización para lograr la purificación.
- Tasa esterilización 96,3% en 1 hora.
- Potencia absorbida 10 W.
- Vida útil de la lámpara de 9.000 horas. Se puede usar durante 3 ~ 5 años si se usa con 8 h por día.
- Densidad aniones 500.000 pcs/m<sup>3</sup>.
- Caudal 1.500-2.500 m<sup>3</sup>/h.



TECNAPURE VH-4

##### Aplicaciones:

Sistemas de aire acondicionado de aeropuertos, salas de espera de estaciones, teatros, estadios, industria, salas de negocios, salas de conferencias grandes, sala de recepción de talleres, salas grandes, supermercados, centros comerciales, hoteles, edificios de oficinas, casas particulares, etc.

### Precios esterilización TECNAPURE UV para conductos

Modelo	Código	Potencia W.	Caudal de aire tratado m <sup>3</sup> /h.	Pérdida de carga Pa.	Dimensiones mm.	Tasa esterilización	Precio
LSV-APH630	4200000001	17	3000	≤30	165x145x385	0,963	444 €
RZ-UVA2000- VH4	4200000002	10	1500-2500	≤20	140x60x305	0,963	167 €

PRODUCTO EN STOCK

### 3.1.B- Filtración UV + fotocátalisis + carbón activo

#### Descripción/Uso

Lámparas esterilizadoras UV que destruyen y cambian la estructura del ADN de los microorganismos a través de la radiación UV. Efecto bactericida, y fotocatalizador que descompone compuestos orgánicos.

#### Características comunes:

- **Lámpara UV** con longitud de onda UV-C de 253.7 nm, destruye y cambia la estructura del ADN de los microorganismos
- **Fotocatalizador** nanocatalizador antibacteriano mediante dióxido de Titanio, descomposición de compuestos orgánicos, y desodorización para lograr la purificación.
- **Carbón activo** que absorbe varios contaminantes gaseosos, en matriz rectangular que integra a su vez el material fotocatalítico
- Tasa esterilización 96,3% en 1 hora
- Vida útil de la lámpara de 9.000 horas. Se puede usar durante 3 - 5 años si se usa con 8 h por día.
- Densidad aniones 500.000 pcs/m<sup>3</sup>.

#### TECNAPURE ACH320

##### Características:

- Fabricadas en plástico + aleación de aluminio
- Potencia absorbida 10 W.
- Caudal 2.000 m<sup>3</sup>/h.



TECNAPURE ACH320

#### TECNAPURE ACM320

##### Características:

- Fabricadas aleación de aluminio.
- Potencia absorbida 10 W.
- Caudal 2.000 m<sup>3</sup>/h.
- Instalación en conducto con imanes ( magnético).



TECNAPURE ACM320

#### TECNAPURE ACE335

##### Características:

- Fabricadas aleación de aluminio.
- Potencia absorbida 18 W.
- Caudal 5.000 m<sup>3</sup>/h.



TECNAPURE ACE335

##### Aplicaciones:

Espacios públicos, edificios de oficinas, hogares etc, con sistema de aire acondicionado

### Precios esterilización TECNAPURE UV para conductos

Modelo	Código	Potencia W.	Caudal de aire tratado m <sup>3</sup> /h.	Pérdida de carga Pa.	Dimensiones mm.	Tasa esterilización	Precio
LSV-ACH320	4200000003	10	2000	≤30	165x145x290	0,963	278 €
LSV-ACM320	4200000004	10	2000	≤30	96x65x280	0,963	283 €
LSV-ACE335	4200000005	18	5000	≤30	227x152x276	0,963	414 €

PRODUCTO EN STOCK

### 3.1.C- Filtración UV de uso industrial para conductos

#### Descripción/Uso

Lámparas esterilizadoras UV que destruyen y cambian la estructura del ADN de los microorganismos a través de la radiación UV. Efecto bactericida, y fotocatalizador que descompone compuestos orgánicos.

#### TECNAPURE RZ UV ID

##### Características:

- **Lámpara UV** con longitud de onda UV-C de 253.7 nm, destruye y cambia la estructura del ADN de los microorganismos.
- **Fotocatalizador** nanocatalizador antibacteriano mediante Nitruro de Carbono y dióxido de Titanio, descomposición de compuestos orgánicos por descomposición, y desodorización para lograr la purificación.
- Tasa esterilización 96,3% en 1 hora.
- Potencia absorbida 96-320 W.
- Vida útil de la lámpara de 9.000 horas. Se puede usar durante 3 - 5 años si se usa con 8 h por día.
- 4 tamaños. **Especialmente indicado para evaporativos.**
- Densidad aniones 500.000 pcs/m<sup>3</sup>.
- Caudal 3.500-10.000 m<sup>3</sup>/h.
- Apropiado para diferentes conductos.
- Material : Acero al carbono soldado.



TECNAPURE RZ UV ID

#### Precios esterilización TECNAPURE UV para conductos

Modelo	Código	Potencia W.	Caudal de aire tratado m <sup>3</sup> /h.	Pérdida de carga Pa.	Ref. Módulo lámpara	Nº lámparas	Dimensiones mm. (AxLxProf.)	Longitud que entra en el conducto (mm.)	Tasa esterilización	Precio
RZ-UVA2000-ID35	4200000006	96	3500	≤20	244	4x24 W	440x600x150	310	0,963	<b>798 €</b>
RZ-UVA2000-ID50	4200000032	160	5000	≤20	364	4x36 W	440x700x150	410	0,963	<b>899 €</b>
RZ-UVA2000-ID80	4200000033	160	8000	≤20	404	4x40 W	440x1130x150	843	0,963	<b>1.022 €</b>
RZ-UVA2000-ID10K	4200000034	320	10000	≤20	408	8x40 W	440x1130x150	843	0,963	<b>1.747 €</b>

PRODUCTO EN STOCK

## 3.2. Filtración ultravioleta portátil

### Equipos de Esterilización TECNAPURE por ultravioletas para uso comercial e industrial

Potentes esterilizadores ultravioletas UV con longitud de onda de 253.7 nm que destruye la proteína, el ADN y el ARN del microbio para matarlo. Apto para grandes superficies y centros comerciales

#### TECNAPURE CK-1000

##### Características:

- Lámpara UV con longitud de onda UV-C de 253.7 nm, destruye y cambia la estructura del ADN de los microorganismos, con una **tasa de mortalidad del 99,9% en 10 minutos**.
- Aplicable a áreas de entre 30 y 200 m<sup>2</sup>.
- 4 ruedas para fácil manejo.
- Temporización de 0 a 120 minutos.
- Vida útil de las lámparas de 30.000 horas.
- Tubos fluorescente sin electrodos - oxidación inexistente.
- Material: Acero inoxidable 304.

#### TECNAPURE CK-75

##### Características:

La lámpara **TECNAPURE CK-75** es una lámpara de esterilización ultravioleta para usos profesionales, comerciales y domésticos, fabricada completamente en acero inoxidable 304, que puede ser instalada tanto en posición horizontal como vertical en habitaciones, almacenes, clínicas, oficinas., etc y donde quiera que se necesite una esterilización profesional frecuente, **como por ejemplo también en la industria alimentaria.**

La lámpara esterilizadora **TECNAPURE CK-75** elimina el 99,9% de los gérmenes, bacterias, virus y parásitos, y es capaz de esterilizar completamente en 10 minutos una habitación de 20 m<sup>2</sup>, o 60 minutos una habitación de más de 40 m<sup>2</sup>.

Dispone de temporizador de 15 a 30 minutos y un mando a distancia para control remoto.

Instalada en pared o techo cubre toda la superficie, permitiendo una higiene perfecta en el local

##### Precauciones:

- No presencia de personas, animales o plantas mientras trabaja la máquina.
- No tocar la lámpara inmediatamente después de apagar.
- No exponer comida a la radiación UV-C.
- No exponer fabricados, cuero, cosméticos etc mientras se trabaja.

##### Aplicaciones:

Adecuado para grandes espacios y superficies donde es posible desinfectar cuando el lugar está libre de personas.

Aeropuertos, salas de espera de estaciones, teatros, estadios, industria, salas de negocios, salas de conferencias grandes, salas grandes, supermercados, centros comerciales, hoteles, edificios de oficinas, etc.



TECNAPURE CK-1000



Detalle de producto



TECNAPURE CK-75



TECNAPURE CK-75 en posición vertical

### Precios Esterilizadores UV portátiles para uso comercial TECNAPURE

Modelo	Código	Potencia W.	Dimensiones mm.	Nivel sonoro dB(A)	Superficie cubierta m <sup>2</sup> .	Tipo tubo	Precio
TECNAPURE CK-1000	4200000008	450-1280	1200x1000x200	55	30-200	15 tubos 0,9 m. longitud x 19 mm. Ø	2.414 €
TECNAPURE CK-75	4200000039	75	860x120x110	-	20-70	1 tubo de 75 W.	202 €

Tubo de recambio de 66 W. para CK-1000. Código 4200000040 - Precio 65 €/unidad. Presentación en cajas de 8 unidades.

Tubo de recambio de 75 W. para CK-75. Código: 4200000041 - Precio: 71 €/Unidad

PRODUCTO EN STOCK



“Juntarse es un comienzo,  
permanecer unidos un progreso,  
trabajar en equipo es un éxito”



Todas las relaciones comerciales entre **TECNA** y su cliente se regirán por las siguientes condiciones generales de venta, que se entenderán como aceptadas por el comprador por el sólo hecho de cursar un pedido.

## PRODUCTOS COMERCIALIZADOS

- **TECNA** comercializa todos los productos que figuran en esta Tarifa tanto en España como Portugal y otros países extranjeros.

En Portugal no se comercializa la marca CLAGE.

## CATÁLOGOS, OFERTAS Y PEDIDOS

- Los contenidos de nuestros catálogos, tarifas y ofertas se facilitan a título orientativo y pueden ser variados por **TECNA** sin previo aviso.
- Los pedidos de nuestros clientes, estarán supeditados a la posterior aceptación por parte de **TECNA**, independientemente de que exista una oferta previa, ya que ésta nunca puede tener carácter vinculante.
- Para que pueda ser tramitado un pedido, éste tendrá que ser por e-mail ([pedidos@tecna.es](mailto:pedidos@tecna.es)) y disponer **TECNA** de la ficha de cliente debidamente cumplimentada, firmada y sellada.
- Cualquier condición consignada por el comprador en su pedido, que no se ajuste a las condiciones generales de venta, se considerará nula, salvo que sea asumida por **TECNA** en la aceptación del pedido.

## PRECIOS

- En las tarifas de precios no están incluidos el I.V.A. ni otras tasas, recargo de equivalencia, portes, etc
- Nuestros precios de venta podrán ser modificados con un simple aviso al cliente.
- **TECNA** procurará tener sus tarifas actualizadas tanto en esta Tarifa de productos como en su página web [www.tecna.es](http://www.tecna.es)

## CONDICIONES DE PAGO

- Las condiciones de pago acordadas deben de ser siempre respetadas. No se aceptan reducciones o retrasos en el pago por ninguna causa no reconocida por nuestra Sociedad.
- En caso de retraso en el pago, serán adeudados los gastos e intereses correspondientes en la medida de los tipos normales de descuento más 4 puntos porcentuales. La falta de pago comportará la inmediata suspensión de los pedidos en curso sin ningún preaviso.

## PLAZOS DE ENTREGA

- Tanto los plazos de entrega indicados en esta Tarifa de productos como los que constarán en nuestra aceptación de pedido serán meramente orientativos.
- Si se produjeran retrasos en los plazos previstos de entrega, la responsabilidad de **TECNA** sería nula, salvo que exista acuerdo expreso en contrario en la aceptación de pedido.

En caso de que el retraso se produjera por causas ajenas a esta sociedad y/o de fuerza mayor (incendios, averías graves, huelgas). la responsabilidad sería nula en todos los casos.

## PORTES Y CONDICIONES DE ENTREGA

- Disfrutarán de portes pagados y material entregado sobre camión, los pedidos por valor superior a 2.000 € netos (dos mil Euros) con destino a cualquier parte de la península ibérica e Islas Baleares, por lo que se exceptúan expresamente las Islas Canarias, Ceuta, Melilla y cualquier Isla que no pertenezca a Portugal peninsular.

- En caso de que la mercancía viaje por cuenta de **TECNA**, y de observar alguna anomalía en la entrega, deberá hacerse constar en el albarán de la Agencia de Transportes y, en el plazo máximo de 24 horas informar vía mail a **TECNA**.

De ser posible, remitir fotografías a fin de tramitar las reclamaciones oportunas.

- Cuando la mercancía viaje a portes debidos será por cuenta y riesgo del comprador.
- Cuando haya un pedido con varias partidas o unidades, podrán cumplimentarse en entregas parciales, salvo indicación contraria del comprador.

## DEVOLUCIONES

- Las devoluciones de material, previa autorización por escrito de **TECNA** deberán siempre realizarse a Portes Pagados, con sus embalajes originales y equipos en condiciones de venta.
- No se admitirá ninguna devolución pasados 15 días desde el suministro de los materiales.
- En toda devolución de mercancía se depreciará un 15% del valor neto facturado, en concepto de costes de administración, revisión y acondicionamiento.

## ANULACIÓN DE PEDIDOS

Los pedidos en curso no podrán ser anulados en los casos siguientes:

- Cuando ya se haya efectuado la expedición de la mercancía, o en su defecto, cuando hayan pasado 7 días de la fecha del pedido.
- Cuando tratándose de materiales no disponibles en stock o de fabricación especial, ya esté en curso o adquisición o fabricación.
- **TECNA** se reserva el derecho de anular los pedidos pendientes de entrega cuando el comprador hubiese incumplido total o parcialmente anteriores compromisos comerciales con nosotros.

## GARANTÍA

- La garantía cubre defectos de fabricación durante un máximo de 2 años, siempre que el producto no haya sido manipulado, o que la avería se deba a un mal uso o instalación indebida.
- Todo producto enviado para su reparación en garantía deberá ir acompañado, para poder acreditar que la garantía es efectiva, de Factura de compra (emitida por **TECNA**) y factura de venta (documento que demuestre cuándo compró el producto el consumidor final).

## PROPIEDAD DE LA MERCANCÍA

- **TECNA** se reserva el dominio de la propiedad de la mercancía hasta su completo pago por parte del comprador.

## IMPUESTOS

- Se aplicarán los vigentes en el momento de la compra.

## JURISDICCIÓN

- En caso de litigio, el comprador admite someterse a los Juzgados y Tribunales de Madrid.

