

Fancoils y convectores

- | | |
|---|-----|
| 1. Fancoils de conductos. | 128 |
| 2. Fancoils con mueble. | 150 |
| 3. Fancoils de cassette. | 162 |
| 4. Fancoils de pared. | 182 |
| 5. Fancoils de baja silueta. | 186 |
| 6. Controles para fancoils Tecna sabiana. | 193 |
| 7. Válvulas para fancoils Tecna sabiana. | 198 |
| 8. Convectores de suelo. | 200 |



Eficiencia energética | Sostenibilidad | Descarbonización

Fancoils



Los fancoils o ventilosconvectores, son emisores de frío y/o calor que se utilizan para calentar o enfriar ambientes en sistemas de climatización.

El funcionamiento de un fancoil es bastante sencillo y se basa en la transferencia de temperatura agua-aire, es decir, el aire que atraviesa el fancoil absorbe la energía de una batería de agua.

La gran diferencia con los sistemas de climatización tradicionales de expansión directa, tales como sistemas split o aire acondicionado por conductos, se basa en que **los fancoils utilizan agua como refrigerante** y, por tanto, necesitan un productor de agua caliente o fría, mientras que los otros sistemas utilizan gas refrigerante.

El hecho de que este dispositivo utilice agua, lo convierte en un **emisor altamente demandado en instalaciones de fancoils con aerotermia y geotermia**, ya que estos sistemas de climatización se basan en el calentamiento o enfriamiento del agua para proporcionar calor o frío, mediante emisores como los fancoils.

Se trata de uno de los emisores más versátiles, pues son capaces de generar calor en invierno y frío en verano.

TECNA pone a su disposición **una gama completa de fancoils de la marca italiana SABIANA, una de nuestras fábricas más importantes y líder en fabricación de fancoils a nivel europeo**, que diseña y fabrica equipos para acondicionar los ambientes en los que viven y trabajan las personas.

Producimos máquinas y sistemas que calientan y enfrían todo tipo de entornos: industrias, oficinas, hoteles, hospitales, centros comerciales, hogares, etc., todo a partir del **elemento más natural del mundo: el agua**.

La eficiencia es el objetivo de Sabiana: crear confort térmico con el menor gasto energético posible, por lo que todos nuestros productos están diseñados para trabajar con un bajo consumo, reduciendo la factura energética y las emisiones de CO₂.



Nuestro fabricante italiano SABIANA consta de 4 centros de producción de más de 60.000 m², entre Corbetta y Magenta (Milán).



Beneficios

- Reduce la huella de carbono, al utilizar el agua como medio refrigerante en lugar de gases fluorados.
- Rapidez en alcanzar la temperatura de confort.
- Bajo nivel sonoro.
- Ahorro energético, al trabajar a baja temperatura en calefacción.

Gama de productos

Características

- Certificación EUROVENT.
- Fabricación 100% europea de excelente relación calidad / precio.
- Fancoils con muy bajo nivel sonoro en toda la gama.
- Espectacular acabado en toda la gama con numerosos premios de diseño.
- Gran versatilidad con multitud de modelos en toda la gama de fancoils.
- Versión ECM con motor INVERTER opcional en toda la gama de fancoils.



Fancoil sin envolvente de baja presión hasta 50 Pa. **TECNA SABIANA CARISMA CRC IO-IV.**

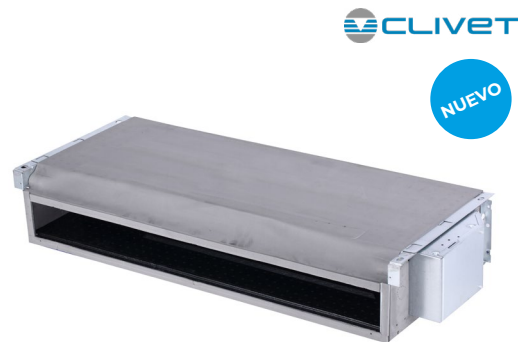

Fancoil sin envolvente de baja presión hasta 30 Pa. **TECNA CLIVET AURA CFFAU Y CFFU.**



Fancoil sin envolvente de media presión hasta 130 Pa. **TECNA SABIANA CARISMA CRSL.**

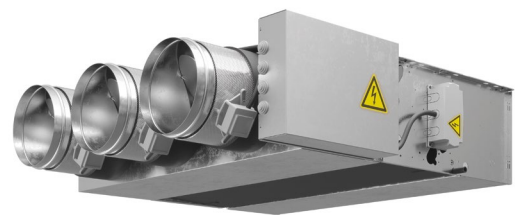

Fancoil sin envolvente de alta presión hasta 400 Pa. **TECNA SABIANA MAESTRO MTL.**



Fancoil tipo mueble **TECNA SABIANA CARISMA CRC MV.**



Fancoil tipo mueble **TECNA SABIANA CARISMA CRC MO-MVB.**

NUEVO

Modelo SK-ECM-HY



Fancoil tipo cassette **TECNA SABIANA SKYSTAR** y **SK-ECM-HY**.



Fancoil tipo cassette **TECNA SABIANA SKYSTAR JUMBO ECM**.



Fancoil tipo cassette **TECNA SABIANA CARISMA COANDA**.



Fancoil tipo Split de pared **TECNA SABIANA CARISMA FLY**.



Fancoil de baja silueta **TECNA SABIANA CARISMA WHISPER CFF**.



NUEVO

Fancoil tipo cassette **TECNA SABIANA CARISMA WHISPER CFF-ECM OW**.



Diferentes diseños de carcasas para **TECNA SABIANA SKYSTAR**.

Filtros

Filtros electrostáticos y biocidas patentados **TECNA SABIANA CRYSTALL** que aseguran el aire limpio y elimina bacterias y virus, con eficiencias ePM1 70% - ePM2,5 75% - ePM10 80% @UNE EN ISO 16890: 2016, adaptable a toda la gama de fancoil.

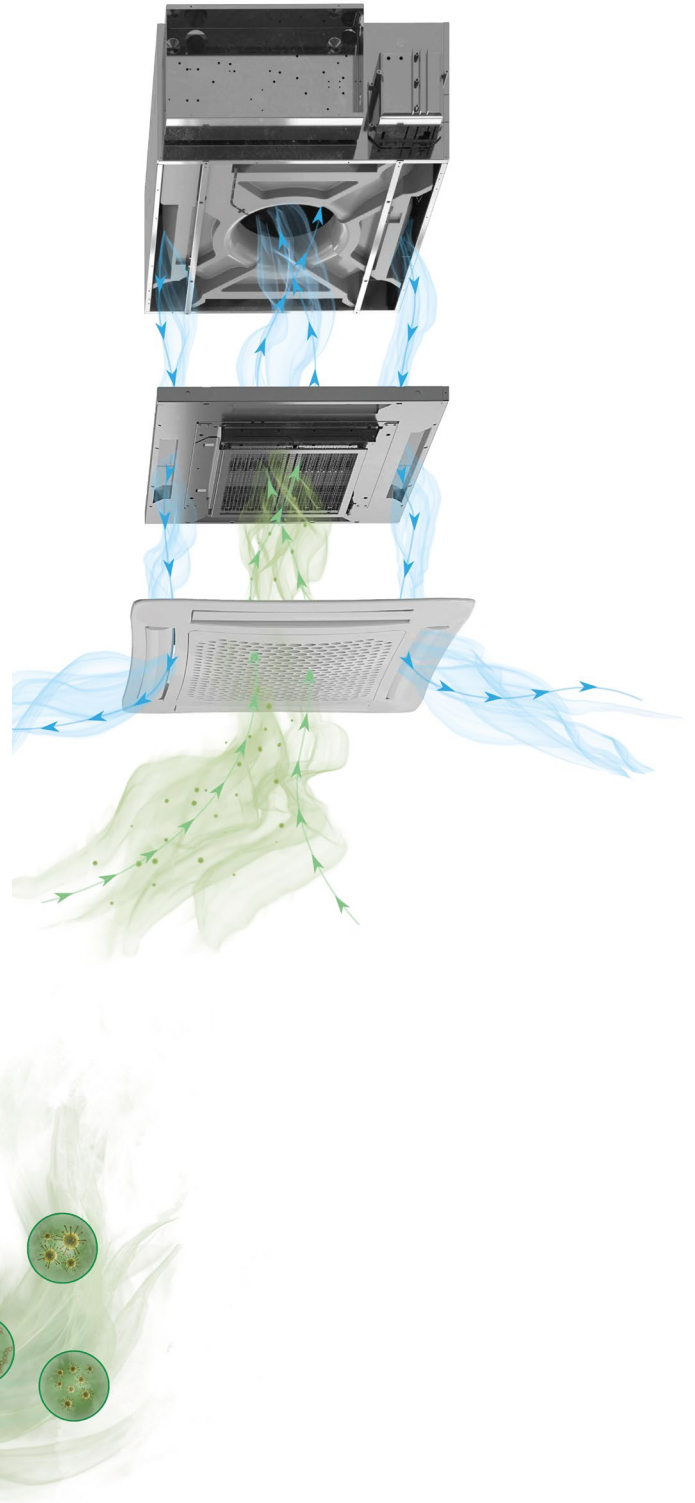
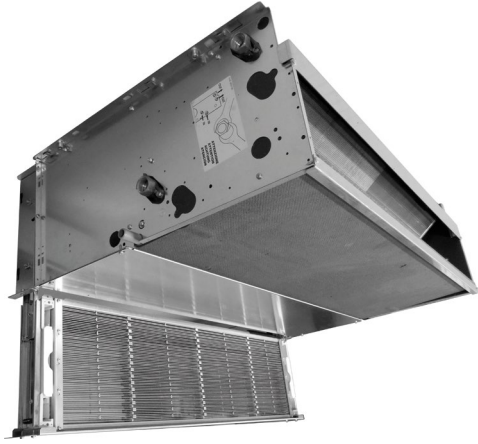

Mandos de control



T25-FCT



RS-RT03

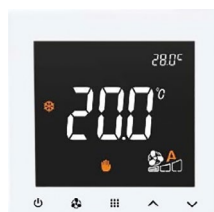

T17-FCT

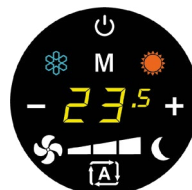

CB-TOUCH



T-MB2



Eficiencia energética | Sostenibilidad | Descarbonización

1. Fancoils de conductos

TECNA SABIANA CARISMA CRC IO-IV



El modelo Carisma CRC hace referencia a un fancoil a la vanguardia en cuestión de diseño, prestaciones, silencio, consumo y funcionalidad, **apto para distribución por conductos** y fabricado en acero galvanizado con aislamiento de celda cerrada.

Diseñado en 2 versiones diferentes, su amplia gama incluye unidades de pared y techo, con una instalación en horizontal o vertical, obteniendo como resultado soluciones de climatización expuestas u ocultas, lo que la convierte en una de las gamas de fancoils más versátiles del mercado actual.



Características

- Apto para distribución por conductos.
- Fabricado en acero galvanizado con aislamiento de celda cerrada.
- Versiones 2 y 4 tubos.
- De 1 a 7,42 kW, en 18 modelos hasta 50 Pascales.
- Instalación horizontal y vertical.
- Versión ECM INVERTER opcional en toda la gama.
- Tomas hidráulicas estándar: a la izquierda posicionándonos en frente del fancoil o según da el aire de cara (opcional al la derecha bajo pedido).

Mandos de control recomendados:



T-25 FCT
Código: 4800T25FCT
Precio: **101 €**

PRODUCTO EN STOCK.



RS-RT03
Código: 4809066337
Precio: **62 €**

Usar con tarjeta MB.

**PLAZO ESTIMADO DE ENTREGA:
3 SEMANAS.**



T-MB2
Código: 4809066994E
Precio: **110 €**



Usar con tarjeta UP-AU o tarjeta MB.

PRODUCTO EN STOCK.

Otros mandos:



WM-T
Código: 4809066630
Precio: **84 €**

PRODUCTO EN STOCK.



T-16 FCT
Código: 4800T16FCT
Precio: **146 €**

PRODUCTO EN STOCK.



T-17 FCT
Código: 48000T17FCT
Precio: **204 €**

PRODUCTO EN STOCK.

FANCOILS a 2 tubos TECNA SABIANA CARISMA CRC IO-IV

Tamaños CRC IO-IV	CRC 13 IO-IV	CRC 23 IO-IV	CRC 33 IO-IV	CRC 43 IO-IV	CRC 53 IO-IV	CRC 63 IO-IV	CRC 73 IO-IV	CRC 83 IO-IV	CRC 93 IO-IV
Pot. Refrigeración (Max/Med) (kW)	1,00/0,84	1,70/1,23	2,61/1,76	3,19/2,11	3,58/2,90	4,26/3,32	5,01/4,21	5,69/5,09	6,56/5,74
Pot. Sensible (Max/Med) (kW)	0,83/0,69	1,36/0,95	1,97/1,30	2,45/1,57	2,76/2,19	3,35/2,54	3,85/3,19	4,55/4,02	5,37/4,60
Pot. Calefacción (Max/Med) (kW)	1,19/0,98	1,92/1,34	2,74/1,79	3,41/2,18	3,75/3,00	4,56/3,45	5,23/4,33	6,55/5,75	7,78/6,62
Caudal de Aire (Max/Med) (m³/h)	220/175	340/220	440/270	570/335	650/495	830/590	925/735	1200/1020	1500/1210
Consumo Máximo (W)	33/25	40/22	49/25	57/28	61/39	88/55	103/79	130/105	176/134
Presión Sonora dB(A)	36/30	42/31	43/31	43/30	39/32	45/37	47/42	51/47	55/49
Dimensiones (mm)	374x511x218	474x511x218	689x511x218	689x511x218	904x511x218	904x511x218	1119x511x218	1119x511x248	1119x511x248
Código	4800066021	4800066022	4800066023	4800066024	4800066025	4800066026	4800066027	4800066028	4800066029
Precio fancoil	387 €	398 €	461 €	506 €	581 €	591 €	669 €	769 €	817 €
Kit Válvulas	KV1212SCF	KV1212SCF	KV1212SCF	KV1212SCF	KV1212SCF	KV1234SCF	KV1234SCF	KV1234SCF	KV1234SCF
Precio Kit Válvulas	147 €	147 €	147 €	147 €	147 €	154 €	154 €	154 €	154 €

PRODUCTO EN STOCK.

Tamaños CRC IO-IV	CRC 14 IO-IV	CRC 24 IO-IV	CRC 34 IO-IV	CRC 44 IO-IV	CRC 54 IO-IV	CRC 64 IO-IV	CRC 74 IO-IV	CRC 84 IO-IV	CRC 94 IO-IV
Pot. Refrigeración (Max/Med) (kW)	1,20/1,00	2,00/1,41	2,83/1,87	3,50/2,25	4,03/3,21	5,04/3,81	5,48/4,56	6,34/5,63	7,42/6,41
Pot. Sensible (Max/Med) (kW)	0,94/0,77	1,53/1,05	2,09/1,36	2,39/1,51	3,01/2,36	3,79/2,81	4,13/3,39	4,93/4,33	5,87/4,98
Pot. Calefacción (Max/Med) (kW)	1,31/1,07	2,08/1,43	2,88/1,87	3,62/2,27	4,01/3,16	5,31/3,90	5,59/4,62	7,20/6,27	8,52/7,18
Caudal de Aire (Max/Med) (m³/h)	220/175	340/220	440/270	570/335	650/495	830/590	925/735	1200/1020	1500/1210
Consumo Máximo (W)	33/25	40/22	49/25	57/28	61/39	88/55	103/79	130/105	176/134
Presión Sonora dB(A)	36/30	42/31	43/31	43/30	39/32	45/37	47/42	51/47	55/49
Dimensiones (mm)	374x511x218	474x511x218	689x511x218	689x511x218	904x511x218	904x511x218	1119x511x218	1119x511x248	1119x511x248
Código	4800066031	4800066032	4800066033	4800066034	4800066035	4800066036	4800066037	4800066038	4800066039
Precio fancoil	410 €	494 €	496 €	542 €	608 €	619 €	730 €	818 €	859 €
Kit Válvulas	KV1212SCF	KV1212SCF	KV1212SCF	KV1212SCF	KV1212SCF	KV1234SCF	KV1234SCF	KV1234SCF	KV1234SCF
Precio Kit Válvulas	147 €	147 €	147 €	147 €	147 €	154 €	154 €	154 €	154 €

PRODUCTO EN STOCK.

FANCOILS a 4 tubos TECNA SABIANA CARISMA CRC IO-IV

Tamaños CRC IO-IV	CRC 13+1 IO-IV	CRC 13+2 IO-IV	CRC 14+1 IO-IV	CRC 23+1 IO-IV	CRC 23+2 IO-IV	CRC 24+1 IO-IV	CRC 33+1 IO-IV	CRC 33+2 IO-IV	CRC 34+1 IO-IV
Pot. Refrigeración (Max/Med) (kW)	1,00/0,84	1,00/0,86	1,20/1,00	1,70/1,23	1,70/1,26	2,00/1,41	2,61/1,76	2,68/1,84	2,83/1,87
Pot. Sensible (Max/Med) (kW)	0,83/0,69	0,78/0,65	0,94/0,77	1,36/0,95	1,27/0,91	1,53/1,05	1,97/1,30	1,89/1,26	2,09/1,36
Pot. Calefacción (Max/Med) (kW)	0,91/0,77	1,67/1,40	0,91/0,77	1,47/1,09	2,58/1,87	1,47/1,09	2,18/1,56	3,52/2,45	2,18/1,56
Caudal de Aire (Max/Med) (m³/h)	220/175	220/175	220/175	340/220	340/220	340/220	440/270	440/270	440/270
Consumo Máximo (W)	33/25	33/25	33/25	40/22	40/22	40/22	49/25	49/25	49/25
Presión Sonora dB(A)	36/30	36/30	36/30	42/31	42/31	42/31	43/31	43/31	43/31
Dimensiones (mm)	374x511x218	374x511x218	374x511x218	474x511x218	474x511x218	474x511x218	689x511x218	689x511x218	689x511x218
Código	4800066091	4800066111	4800066101	4800066092	4800066112	4800066102	4800066093	4800066113	4800066103
Precio fancoil	428 €	459 €	450 €	444 €	477 €	471 €	514 €	561 €	550 €
Kit Válvula Frío	KV1212SCF	KV1212SCF	KV1212SCF	KV1212SCF	KV1212SCF	KV1212SCF	KV1212SCF	KV1212SCF	KV1212SCF
Precio Kit Válvula Frío	147 €	147 €	147 €	147 €	147 €	147 €	147 €	147 €	147 €
Kit Válvula Calor	KV1212SCC	KV1212SCC	KV1212SCC	KV1212SCC	KV1212SCC	KV1212SCC	KV1212SCC	KV1212SCC	KV1212SCC
Precio Kit Válvula Calor	147 €	147 €	147 €	147 €	147 €	147 €	147 €	147 €	147 €

PLAZO DE ENTREGA ESTIMADO: 3/4 SEMANAS.

MOD. 23+2, 24+1 Y 33+2, EN STOCK.

Tamaños CRC IO-IV	CRC 43+1 IO-IV	CRC 43+2 IO-IV	CRC 44+1 IO-IV	CRC 53+1 IO-IV	CRC 53+2 IO-IV	CRC 54+1 IO-IV	CRC 63+1 IO-IV	CRC 63+2 IO-IV	CRC 64+1 IO-IV
Pot. Refrigeración (Max/Med) (kW)	3,19/2,11	3,13/2,19	3,50/2,25	3,58/2,90	3,59/2,96	4,03/3,21	4,26/3,32	4,21/3,35	5,04/3,81
Pot. Sensible (Max/Med) (kW)	2,45/1,57	2,25/1,52	2,39/1,51	2,76/2,19	2,59/2,09	3,01/2,36	3,35/2,54	3,11/2,40	3,79/2,81
Pot. Calefacción (Max/Med) (kW)	2,60/1,81	4,13/2,89	2,60/1,81	3,00/2,50	5,23/4,26	3,00/2,50	3,53/2,79	6,22/4,85	3,53/2,79
Caudal de Aire (Max/Med) (m³/h)	570/335	570/335	570/335	650/495	650/495	650/495	830/590	830/590	830/590
Consumo Máximo (W)	57/28	57/28	57/28	61/39	61/39	61/39	88/55	88/55	88/55
Presión Sonora dB(A)	43/30	43/30	43/30	39/32	39/32	39/32	45/37	45/37	45/37
Dimensiones (mm)	689x511x218	689x511x218	689x511x218	904x511x218	904x511x218	904x511x218	904x511x218	904x511x218	904x511x218
Código	4800066094	4800066114	4800066104	4800066095	4800066115	4800066105	4800066096	4800066116	4800066106
Precio fancoil	560 €	605 €	596 €	648 €	697 €	675 €	658 €	707 €	685 €
Kit Válvula Frío	KV1212SCF	KV1212SCF	KV1212SCF	KV1212SCF	KV1212SCF	KV1212SCF	KV1234SCF	KV1234SCF	KV1234SCF
Precio Kit Válvula Frío	147 €	147 €	147 €	147 €	147 €	147 €	154 €	154 €	154 €
Kit Válvula Calor	KV1212SCC	KV1212SCC	KV1212SCC	KV1212SCC	KV1212SCC	KV1212SCC	KV1212SCC	KV1212SCC	KV1212SCC
Precio Kit Válvula Calor	147 €	147 €	147 €	147 €	147 €	147 €	147 €	147 €	147 €

PLAZO DE ENTREGA ESTIMADO: 3/4 SEMANAS.

MOD. 43+2 Y 63+2, EN STOCK.

FANCOILS a 4 tubos TECNA SABIANA CARISMA CRC IO-IV

Tamaños CRC IO-IV	CRC 73+1 IO-IV	CRC 73+2 IO-IV	CRC 74+1 IO-IV	CRC 83+1 IO-IV	CRC 83+2 IO-IV	CRC 84+1 IO-IV	CRC 93+1 IO-IV	CRC 93+2 IO-IV	CRC 94+1 IO-IV
Pot. Refrigeración (Max/Med) (kW)	5,01/4,21	4,98/4,26	5,48/4,56	5,69/5,09	5,61/5,07	6,34/5,63	6,56/5,74	6,40/5,65	7,42/6,41
Pot. Sensible (Max/Med) (kW)	3,85/3,19	3,60/3,02	4,13/3,39	4,55/4,02	4,21/3,74	4,93/4,33	5,37/4,60	4,91/4,25	5,87/4,98
Pot. Calefacción (Max/Med) (kW)	4,20/3,59	7,46/6,31	4,20/3,62	4,75/4,26	8,97/8,01	4,71/4,26	5,46/4,79	10,42/9,06	5,43/4,76
Caudal de Aire (Max/Med) (m³/h)	925/735	925/735	925/735	1200/1020	1200/1020	1200/1020	1500/1210	1500/1210	1500/1210
Consumo Máximo (W)	103/79	103/79	103/79	130/105	130/105	130/105	176/134	176/134	176/134
Presión Sonora dB(A)	47/42	47/42	47/42	51/47	51/47	51/47	55/49	55/49	55/49
Dimensiones (mm)	1119x511x218	1119x511x218	1119x511x218	1119x511x248	1119x511x248	1119x511x248	1119x511x248	1119x511x248	1119x511x248
Código	4800066097	4800066117	4800066107	4800066098	4800066118	4800066108	4800066099	4800066119	4800066109
Precio fancoil	747 €	802 €	808 €	840 €	895 €	896 €	847 €	902 €	904 €
Kit Válvula Frío	KV1234SCF	KV1234SCF	KV1234SCF	KV1234SCF	KV1234SCF	KV1234SCF	KV1234SCF	KV1234SCF	KV1234SCF
Precio Kit Válvula Frío	154 €	154 €	154 €	154 €	154 €	154 €	154 €	154 €	154 €
Kit Válvula Calor	KV1212SCC	KV1212SCC	KV1212SCC	KV1212SCC	KV1212SCC	KV1212SCC	KV1212SCC	KV1212SCC	KV1212SCC
Precio Kit Válvula Calor	147 €	147 €	147 €	147 €	147 €	147 €	147 €	147 €	147 €

PLAZO DE ENTREGA ESTIMADO: 3/4 SEMANAS.



Condiciones EUROVENT

Refrigeración	Calefacción para 2 tubos	Calefacción para 4 tubos
Tª aire +27°C b.s. +19°C b.h	Tª aire +20°C b.s.	Tª aire +20°C b.s.
Tª agua +7°C entrada +12°C salida	Tª agua +45°C entrada +40°C salida	Tª agua +65°C entrada +55°C salida

Para otras condiciones solicitar al Dpto. Técnico, el software de selección.

Accesorios opcionales:

Bandeja auxiliar de condensados para kit de válvulas

Descripción	Código	Precio
Instalación horizontal, tomas hidráulicas izquierdas (estándar)	4806060402	4,59 €
Instalación horizontal, tomas hidráulicas derechas	4806060403	4,59 €
Instalación vertical	4806060400	4,59 €
Instalación horizontal	48060606039	16,23 €

PRODUCTO EN STOCK.

Filtro electrostático

Filtro electrostático y biocida patentado TECNA SABIANA CRYSTALL, con eficiencias ePM1 70% - ePM2,5 75% - ePM10 80% @ UNE EN ISO 16890: 2016, adaptable al fancoil CARISMA CRC IO-IV.

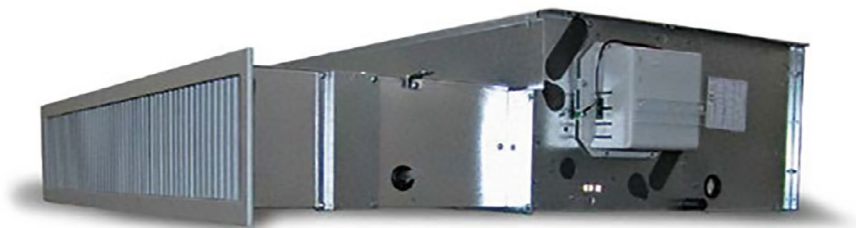

Descripción	Conexiones a la izquierda (estándar)			Conexiones a la derecha		
	Modelo	Código	Precio / Ud	Modelo	Código	Precio / Ud
Filtro electrostático Crystall (medida 1)	CRY-IO G1	4809066721	799 €	CRY-IO G1 D	4809066721D	838 €
Filtro electrostático Crystall (medida 2)	CRY-IO G2	4809066722	817 €	CRY-IO G2 D	4809066722D	863 €
Filtro electrostático Crystall (medidas 3-4)	CRY-IO G3-4	4809066723	870 €	CRY-IO G3-4 D	4809066723D	906 €
Filtro electrostático Crystall (medidas 5-6)	CRY-IO G5-6	4809066725	908 €	CRY-IO G5-6 D	4809066725D	941 €
Filtro electrostático Crystall (medida 7)	CRY-IO G7	4809066727	972 €	CRY-IO G7 D	4809066727D	994 €
Filtro electrostático Crystall (medidas 8-9)	CRY-IO G8-9	4809066728	1.021 €	CRY-IO G8-9 D	4809066728D	1.030 €

PLAZO DE ENTREGA ESTIMADO: 4 SEMANAS.

KIT BREEZE

Para fancoil encastrable.



Válido para tamaños del 2 al 6. Consultar Dpto. Técnico.

Modelo	Descripción	Código	Precio / Ud
CRC 2 IV	Bastidor estético para caja de empotrar tamaño 2	4809076452	213 €
CRC 3-4 IV	Bastidor estético para caja de empotrar tamaños 3-4	4809076453	309 €
CRC 4-5 IV	Bastidor estético para caja de empotrar tamaños 5-6	4809076455	372 €
CRC 2 IV	Caja para empotrar tamaño 2	4809076462	137 €
CRC 3-4 IV	Caja para empotrar tamaños 3-4	4809076463	220 €
CRC 4-5 IV	Caja para empotrar tamaños 5-6	4809076465	265 €

PLAZO DE ENTREGA ESTIMADO: 3 SEMANAS.



Eficiencia energética | Sostenibilidad | Descarbonización

TECNA CLIVET AURA CFFAU Y CFFU



El fancoil CLIVET AURA es una unidad terminal de agua diseñada para ofrecer un confort térmico óptimo en **entornos residenciales y comerciales**.



Características

- Apto para distribución por conductos hasta 30 Pa.
- Versión 2 tubos.
- De 0,92 a 8,25 kW en 8 modelos.
- Instalación horizontal y vertical.
- Versiones AC y DC.
- Tomas hidráulicas reversibles in situ.



Mandos de control recomendados:

T-25 FCT
Código: 4800T25FCT
Precio: **101 €**

PRODUCTO EN STOCK.

T-25 FCT ECM
Código: 48ECT25FCT
Precio: **120 €**

PRODUCTO EN STOCK.

FANCOILS a 2 tubos TECNA CLIVET AURA CFFAU

Tamaños CFFAU	CFFAU 1 ⁽²⁾	CFFAU 2	CFFAU 3 ⁽²⁾	CFFAU 4 ⁽²⁾	CFFAU 6 ⁽²⁾	CFFAU 8 ⁽²⁾	CFFAU 10	CFFAU 12
Pot. Refrigeración (Max/Med/Min) (kW)	1,65/1,22/1,09	2,25/1,85/1,40	2,65/2,02/1,40	3,05/2,26/1,58	4,20/3,38/2,48	5,35/4,25/3,31	6,75/5,8/4,24	8,25/7,52/5,87
Pot. Sensible (Max/Med/Min) (kW)	1,25/0,88/0,78	1,65/1,35/1,00	2,05/1,50/1,02	2,23/1,61/1,08	3,05/2,43/1,73	3,96/3,08/2,34	5,09/4,36/3,12	6,08/5,53/4,21
Pot. Calefacción (Max/Med/Min) (kW)	1,85/1,29/1,13	2,35/1,87/1,42	3,05/2,24/1,52	3,15/2,28/1,60	4,30/3,43/2,52	5,70/4,36/3,31	7,15/5,81/4,30	8,50/7,60/5,90
Caudal de Aire (Max/Med/Min) (m³/h)	255/165/142	255/192/139	400/273/180	425/284/184	595/450/319	800/574/404	1150/885/591	1300/1132/836
Consumo Máximo (W)	35/17/14	40/24/15	47/26/14	47/26/14	51/32/19	91/54/35	110/89/64	118/104/82
Presión Sonora (1)	35/24/21	42/35/27	34/24/18	34/25/19	40/35/31	47/40/31	50/44/33	50/45/37
Dimensiones (mm)	628x455x200	628x455x200	858x455x200	858x455x200	1078x455x200	1078x455x200	1198x455x200	1198x455x200
Código fancoil	62039102250	62039132222	62039112266	62037022234	62037022236	62039102284	62037022238	62037022239
Precio	297 €	309 €	327 €	350 €	409 €	454 €	553 €	610 €
Código Kit Válvulas	620KVCF34F19	620KVCF34F19	620KVCF34F19	620KVCF34F19	620KVCF34F19	620KVCF34F19	620KVCF34F1012	620KVCF34F1012
Precio	189 €	189 €	189 €	189 €	189 €	189 €	198 €	198 €

(1): El nivel de presión sonora se ha medido a 1 m de distancia de la superficie externa de la unidad en funcionamiento en campo abierto.

(2) PRODUCTO EN STOCK.

RESTO DE MODELOS PLAZO DE ENTREGA ESTIMADO: 3 SEMANAS.

Condiciones EUROVENT



Refrigeración	Calefacción para 2 tubos	Calefacción para 4 tubos
Tª aire +27°C b.s. +19°C b.h	Tª aire +20°C b.s.	Tª aire +20°C b.s.
Tª agua +7°C entrada +12°C salida	Tª agua +45°C entrada	Tª agua +65°C entrada

Para otras condiciones solicitar al Dpto. Técnico, el software de selección.

Accesorios opcionales

Bandeja auxiliar de condensados para kit de válvulas

Descripción	Código	Precio / Ud
Bandeja auxiliar de condensados para fancoil CFFU y CFFAU tamaños 1-10	620PEGD00032	38 €
Bandeja auxiliar de condensados para fancoil CFFU y CFFAU tamaño 12	620PEGD00033	38 €

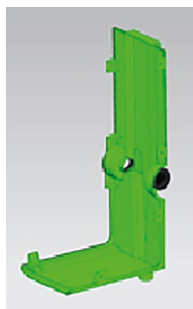

FANCOILS a 2 tubos TECNA CLIVET AURA CFFU



Tamaños CFFU	CFFU 1 ⁽²⁾	CFFU 2	CFFU 3 ⁽²⁾	CFFU 4 ⁽²⁾	CFFU 6 ⁽²⁾	CFFU 8 ⁽²⁾	CFFU 10	CFFU 12
Pot. Refrigeración (Max/Med/Min) (kW)	1,50/1,06/0,92	1,95/1,66/1,21	2,35/1,94/1,19	2,85/2,13/1,41	3,90/3,20/2,43	4,85/3,92/2,93	6,35/5,19/3,62	8,25/6,65/4,84
Pot. Sensible (Max/Med/Min) (kW)	1,14/0,77/0,66	1,42/1,19/0,85	1,79/1,44/0,86	2,06/1,51/0,96	2,90/2,35/1,72	3,63/2,85/2,08	4,98/3,98/2,68	6,12/4,82/3,42
Pot. Calefacción (Max/Med/Min) (kW)	1,57/1,07/0,92	2,05/1,75/1,25	2,60/2,11/1,34	2,95/2,15/1,42	4,00/3,22/2,39	5,25/4,09/3,04	7,05/5,61/3,83	8,70/6,81/4,85
Caudal de Aire (Max/Med/Min) (m³/h)	255/170/150	255/210/150	400/315/190	425/300/190	595/450/310	800/600/420	1190/875/530	1300/980/680
Consumo Máximo (W)	15/09/2008	19/14/9	16/11/2007	18/11/2008	28/17/10	47/25/13	87/44/18	106/51/22
Presión Sonora dB(A)	34/24/21	39/33/25	29/24/18	33/23/19	40/34/30	45/39/30	50/43/31	50/43/33
Dimensiones (mm)	628x455x200	628x455x200	858x455x200	858x455x200	1078x455x200	1078x455x200	1198x455x200	1198x455x200
Código fancoil	62039092220	62039092213	62039102219	62037022285	62039112284	62039122292	62039122235	62038052297
Precio	428 €	486 €	497 €	528 €	638 €	648 €	704 €	794 €
Código Kit Válvulas	620KVCFF12F	620KVCFF12F	620KVCFF12F	620KVCFF12F	620KVCFF12F	620KVCFF12F	620KVCFF12F	620KVCFF34F
Precio	140 €	140 €	140 €	140 €	140 €	140 €	140 €	147 €

(1): El nivel de presión sonora se ha medido a 1 m de distancia de la superficie externa de la unidad en funcionamiento en campo abierto.

(2) **PRODUCTO EN STOCK.**

RESTO DE MODELOS PLAZO DE ENTREGA ESTIMADO: 3 SEMANAS.

Condiciones EUROVENT



Refrigeración	Calefacción para 2 tubos	Calefacción para 4 tubos
Tª aire +27°C b.s. +19°C b.h	Tª aire +20°C b.s.	Tª aire +20°C b.s.
Tª agua +7°C entrada +12°C salida	Tª agua +45°C entrada	Tª agua +65°C entrada +55°C salida

Para otras condiciones solicitar al Dpto. Técnico, el software de selección.



Eficiencia energética | Sostenibilidad | Descarbonización

TECNA SABIANA CARISMA CRSL



Los modelos Sabiana Carisma CRSL de 2 y 4 tubos permiten, con un **bajo consumo y una alta eficiencia térmica**, calentar y/o enfriar pequeños y medianos ambientes para un uso civil, comercial, industrial y deportivo, ya sean oficinas, tiendas, restaurantes y habitaciones de hotel con instalaciones canalizadas con una **presión disponible de hasta 130 Pascales**.

Su capacidad de variar continuamente el flujo de aire le proporciona una **gran regulación y flexibilidad de control**, al mismo tiempo que garantiza excelentes condiciones ambientales y un **consumo eléctrico extremadamente bajo**.



Características

- Apto para distribución por conductos.
- Fabricado en acero galvanizado con aislamiento de celda cerrada.
- Versiones 2 y 4 tubos.
- De 1 a 10,03 kW, en 8 modelos hasta 130 Pascales.
- Instalación horizontal y vertical.
- Versión ECM INVERTER opcional en toda la gama.
- Tomas hidráulicas estándar: a la izquierda posicionándonos en frente del fancoil o según da el aire de cara (opcional al la derecha bajo pedido).

Mandos de control recomendados:



T-25 FCT
Código: 4800T25FCT
Precio: **101 €**

PRODUCTO EN STOCK.



RS-RT03
Código: 4809066337
Precio: **62 €**

Usar con tarjeta MB.

**PLAZO ESTIMADO DE ENTREGA:
3 SEMANAS.**



T-MB2
Código: 4809066994E
Precio: **110 €**



Usar con tarjeta UP-AU o tarjeta MB.

PRODUCTO EN STOCK.

Otros mandos:



WM-T
Código: 4809066630
Precio: **84 €**

PRODUCTO EN STOCK.



T-16 FCT
Código: 4800T16FCT
Precio: **146 €**

PRODUCTO EN STOCK.



T-17 FCT
Código: 4800T17FCT
Precio: **204 €**

PRODUCTO EN STOCK.

FANCOILS a 2 tubos TECNA SABIANA CARISMA CRSL

Tamaños CRSL	CRSL 13	CRSL 23	CRSL 33	CRSL 43	CRSL 53	CRSL 63	CRSL 73
Pot. Refrigeración (Max/Med/Min) (kW)	2,00/1,88/1,43	3,60/3,40/2,57	4,72/4,42/2,68	5,47/4,97/3,85	5,72/5,04/3,30	7,11/6,62/3,99	7,70/7,11/5,58
Pot. Sensible (Max/Med/Min) (kW)	1,44/1,35/1,01	2,70/2,53/1,85	3,55/3,30/1,90	4,22/3,77/2,82	4,19/3,64/2,31	5,36/4,94/2,83	5,89/5,37/4,06
Pot. Calefacción (Max/Med/Min) (kW)	2,11/1,96/1,43	3,98/3,70/2,67	5,22/4,82/2,71	6,27/5,56/4,10	6,25/5,36/3,33	7,58/6,96/3,94	8,49/7,73/5,82
Presión disponible seleccionada (Max/Med/Min) (Pa)	58/50/25	58/50/26	60/50/14	65/50/23	70/50/18	60/50/15	63/50/26
Caudal de Aire (Max/Med/Min) (m³/h)	315/290/205	625/575/395	790/720/380	980/850/600	970/810/475	1240/1120/580	1425/1270/905
Consumo (Max/Med/Min) (W)	51/45/27	94/87/59	110/96/50	146/120/89	140/110/65	145/125/66	186/177/155
Presión Sonora dB(A)	34/33/25	40/38/29	42/39/27	46/43/35	44/39/28	43/41/29	47/44/37
Dimensiones (mm)	689x511x248	904x511x248	1119x511x248	1119x511x248	1334x511x248	1549x511x248	1549x511x248
Código	4800069301	4800069302	4800069303	4800069304	4800069305	4800069306	4800069307
Precio fancoil	550 €	667 €	744 €	799 €	1.078 €	1.479 €	1.538 €
Kit Válvulas	KV1212SCF	KV1234SCF	KV1234SCF	KV1234SCF	KV1234SCF	KV1211F	KV1211F
Precio Kit válvulas	147 €	154 €	154 €	154 €	154 €	194 €	194 €

PRODUCTO EN STOCK: TAMAÑOS 13, 33, 53, 73.
RESTO DE MODELOS: 3/4 SEMANAS.

Tamaños CRSL	CRSL 14	CRSL 24	CRSL 34	CRSL 44	CRSL 54	CRSL 64	CRSL 74
Pot. Refrigeración (Max/Med/Min) (kW)	2,22/2,07/1,54	4,28/4,01/2,93	5,36/4,99/2,89	5,94/5,36/4,10	6,22/5,44/3,48	7,82/7,25/4,23	8,62/7,92/6,10
Pot. Sensible (Max/Med/Min) (kW)	1,57/1,46/1,07	3,04/2,84/2,03	3,84/3,55/2,00	4,46/3,97/2,95	4,52/3,89/2,43	5,72/5,26/2,96	6,38/5,80/4,34
Pot. Calefacción (Max/Med/Min) (kW)	2,23/2,07/1,49	4,34/4,02/2,85	5,42/4,99/2,76	6,55/5,77/4,22	6,54/5,57/3,41	8,34/7,63/4,17	9,42/8,52/6,30
Presión disponible seleccionada (Max/Med/Min) (Pa)	58/50/25	58/50/26	60/50/14	65/50/23	70/50/18	60/50/15	63/50/26
Caudal de Aire (Max/Med/Min) (m³/h)	315/290/205	625/575/395	790/720/380	980/850/600	970/810/475	1240/1120/580	1425/1270/905
Consumo Máximo (W)	51/45/27	94/87/59	110/96/50	146/120/89	140/110/65	145/125/66	186/177/155
Presión Sonora dB(A)	34/33/25	40/38/29	42/39/27	46/43/35	44/39/28	43/41/29	47/44/37
Dimensiones (mm)	689x511x248	904x511x248	1119x511x248	1119x511x248	1334x511x248	1549x511x248	1549x511x248
Código	4800069311	4800069312	4800069313	4800069314	4800069315	4800069316	4800069317
Precio fancoil	586 €	695 €	806 €	856 €	1.130 €	1.580 €	1.642 €
Kit Válvulas	KV1212SCF	KV1234SCF	KV1234SCF	KV1234SCF	KV1234SCF	KV1211F	KV1211F
Precio Kit válvulas	147 €	154 €	154 €	154 €	154 €	194 €	194 €

PRODUCTO EN STOCK.

FANCOILS a 4 tubos TECNA SABIANA CARISMA CRSL

Tamaños CRSL	CRSL 13+1	CRSL 13+2	CRSL 14+1	CRSL 23+1	CRSL 23+2	CRSL 24+1
Pot. Refrigeración (Max/Med/Min) (kW)	2,00/1,88/1,43	2,00/1,88/1,43	2,22/2,07/1,54	3,60/3,40/2,57	3,60/3,40/2,57	4,28/4,01/2,93
Pot. Sensible (Max/Med/Min) (kW)	1,44/1,35/1,01	1,44/1,35/1,01	1,57/1,46/1,07	2,70/2,53/1,85	2,70/2,53/1,85	3,04/2,84/2,03
Pot. Calefacción (Max/Med/Min) (kW)	1,76/1,66/1,30	2,85/2,72/2,15	1,76/1,66/1,30	3,02/2,85/2,22	5,13/4,86/3,60	3,02/2,85/2,22
Presión disponible seleccionada (Max/Med/Min) (Pa)	58/50/25	58/50/25	58/50/25	58/50/26	58/50/26	58/50/26
Caudal de Aire (Max/Med/Min) (m³/h)	315/290/205	315/290/205	315/290/205	625/575/395	625/575/395	625/575/395
Consumo Máximo (W)	51/45/27	51/45/27	51/45/27	94/87/59	94/87/59	94/87/59
Presión Sonora dB(A)	34/33/25	34/33/25	34/33/25	40/38/29	40/38/29	40/38/29
Dimensiones (mm)	689 x 511 x 248	689 x 511 x 248	689 x 511 x 248	904 x 511 x 248	904 x 511 x 248	904 x 511 x 248
Código	4800069321	4800069341	4800069331	4800069322	4800069342	4800069332
Precio fancoil	603 €	649 €	640 €	734 €	783 €	761 €
Kit válvula Frío	KV1212SCF	KV1212SCF	KV1212SCF	KV1234SCF	KV1234SCF	KV1234SCF
Precio Kit válvula Frío	147 €	147 €	147 €	154 €	154 €	154 €
Kit Válvula Calor	KV1212SCC	KV1212SCC	KV1212SCC	KV1212SCC	KV1212SCC	KV1212SCC
Precio kit válvula Calor	147 €	147 €	147 €	147 €	147 €	147 €

PLAZO DE ENTREGA: A CONSULTAR.
MOD. 23+2 Y 24+1, EN STOCK.

Tamaños CRSL	CRSL 33+1	CRSL 33+2	CRSL 34+1	CRSL 43+1	CRSL 43+2	CRSL 44+1
Pot. Refrigeración (Max/Med/Min) (kW)	4,72/4,42/2,68	4,72/4,42/2,68	5,36/4,99/2,89	5,47/4,97/3,85	5,47/4,97/3,85	5,94/5,36/4,10
Pot. Sensible (Max/Med/Min) (kW)	3,55/3,30/1,90	3,55/3,30/1,90	3,84/3,55/2,00	4,22/3,77/2,82	4,22/3,77/2,82	4,46/3,97/2,95
Pot. Calefacción (Max/Med/Min) (kW)	3,91/3,68/2,38	6,69/6,19/3,85	3,91/3,68/2,38	4,49/4,10/3,26	7,71/7,33/5,24	4,49/4,10/3,26
Presión disponible seleccionada (Max/Med/Min) (Pa)	60/50/14	60/50/14	60/50/14	65/50/23	65/50/23	65/50/23
Caudal de Aire (Max/Med/Min) (m³/h)	790/720/380	790/720/380	790/720/380	980/850/600	980/850/600	980/850/600
Consumo Máximo (W)	110/96/50	110/96/50	110/96/50	146/120/89	146/120/89	146/120/89
Presión Sonora dB (A)	42/39/27	42/39/27	42/39/27	46/43/35	46/43/35	46/43/35
Dimensiones (mm)	1119 x 511 x 248	1119 x 511 x 248	1119 x 511 x 248	1119 x 511 x 248	1119 x 511 x 248	1119 x 511 x 248
Código	4800069323	4800069343	4800069333	4800069324	4800069344	4800069334
Precio fancoil	822 €	877 €	884 €	877 €	932 €	934 €
Kit válvula Frío	KV1234SCF	KV1234SCF	KV1234SCF	KV1234SCF	KV1234SCF	KV1234SCF
Precio Kit válvula Frío	154 €	154 €	154 €	154 €	154 €	154 €
Kit Válvula Calor	KV1212SCC	KV1212SCC	KV1212SCC	KV1212SCC	KV1212SCC	KV1212SCC
Precio kit válvula Calor	147 €	147 €	147 €	147 €	147 €	147 €

PLAZO DE ENTREGA: A CONSULTAR.
MOD. 43+2 Y 44+1, EN STOCK.

FANCOILS a 4 tubos TECNA SABIANA CARISMA CRSL

Tamaños CRSL	CRSL 53+1	CRSL 54+1	CRSL 63+1	CRSL 64+1	CRSL 73+1	CRSL 74+1
Pot. Refrigeración (Max/Med/Min) (kW)	5,78/5,10/3,32	6,22/5,44/3,48	7,11/6,62/3,99	7,82/7,25/4,23	7,70/7,11/5,58	8,62/7,92/6,10
Pot. Sensible (Max/Med/Min) (kW)	4,23/3,67/2,33	4,52/3,89/2,43	5,36/4,94/2,83	5,72/5,26/2,96	5,89/5,37/4,06	6,38/5,80/4,34
Pot. Calefacción (Max/Med/Min) (kW)	4,63/4,11/2,85	4,63/4,11/2,85	5,80/5,44/3,48	5,80/5,44/3,48	6,35/5,90/4,72	6,35/5,90/4,72
Presión disponible seleccionada (Max/Med/Min) (Pa)	70/50/18	70/50/18	60/50/15	60/50/15	63/50/26	63/50/26
Caudal de Aire (Max/Med/Min) (m³/h)	970/810/475	970/810/475	1240/1120/580	1240/1120/580	1425/1270/905	1425/1270/905
Consumo Máximo (W)	140/110/65	140/110/65	145/125/66	145/125/66	186/177/155	186/177/155
Presión Sonora dB (A)	44/39/28	44/39/28	43/41/29	43/41/29	47/44/37	47/44/37
Dimensiones (mm)	1334 x 511 x 248	1334 x 511 x 248	1549 x 511 x 248	1549 x 511 x 248	1549 x 511 x 248	1549 x 511 x 248
Código	4800069325	4800069335	4800069326	4800069336	4800069327	4800069337
Precio fancoil	1.172 €	1.225 €	1.580 €	1.679 €	1.641 €	1.743 €
Kit válvula Frío	KV1234SCF	KV1234SCF	KV1211F	KV1211F	KV1211F	KV1211F
Precio Kit válvula Frío	154 €	154 €	194 €	194 €	194 €	194 €
Kit Válvula Calor	KV1212SCC	KV1212SCC	KV1212SCC	KV1212SCC	KV1212SCC	KV1212SCC
Precio kit válvula Calor	147 €	147 €	147 €	147 €	147 €	147 €

PLAZO DE ENTREGA: A CONSULTAR.
MOD. 73+1 Y 74+1, EN STOCK.



Condiciones EUROVENT

Refrigeración	Calefacción para 2 tubos	Calefacción para 4 tubos
Tª aire +27°C b.s. +19°C b.h 48 % (H.R.)	Tª aire +20°C b.s.	Tª aire +20°C b.s.
Tª agua +7°C entrada +12°C salida	Tª agua +45°C entrada +40°C salida	Tª agua +65°C entrada +55°C salida

Para otras condiciones solicitar al Dpto. Técnico, el software de selección.

Accesorios opcionales:

Bandeja auxiliar de condensados para kit de válvulas

Descripción	Código	Precio / Ud
Instalación horizontal, tomas hidráulicas izquierdas (estándar)	4806060402	4,59 €
Instalación horizontal, tomas hidráulicas derechas	4806060403	4,59 €
Instalación vertical	4806060400	4,59 €
Instalación horizontal	4806066039	16,23 €

PRODUCTO EN STOCK.

Filtro electrostático

Filtro electrostático y biocida patentado TECNA SABIANA CRYSTALL, con eficiencias ePM1 70% - ePM2,5 75% - ePM10 80% @ UNE EN ISO 16890: 2016, adaptable al fancoil CARISMA CRSL.

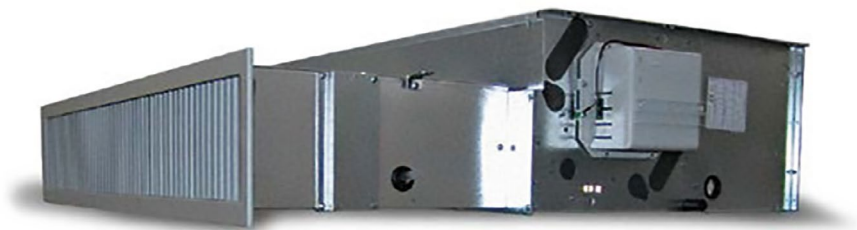

Descripción	Conexiones hidráulicas izquierda (estándar)			Conexiones hidráulicas derecha		
	Modelo	Código	Precio	Modelo	Código	Precio / Ud
Filtro electrostático para CRSL tamaño 1	CRY-CRSL-1	4809069521	1.517 €	CRY-CRSL-1-D	4809069521D	1.499 €
Filtro electrostático para CRSL tamaño 2	CRY-CRSL-2	4809069522	1.572 €	CRY-CRSL-2-D	4809069522D	1.553 €
Filtro electrostático para CRSL tamaño 3-4	CRY-CRSL-3-4	4809069523	1.674 €	CRY-CRSL-3-4-D	4809069523D	1.654 €
Filtro electrostático para CRSL tamaño 5	CRY-CRSL-5	4809069525	1.960 €	CRY-CRSL-5-D	4809069525D	1.966 €
Filtro electrostático para CRSL tamaño 6-7	CRY-CRSL-6-7	4809069526	2.255 €	CRY-CRSL-6-7-D	4809069526D	2.229 €

PLAZO DE ENTREGA ESTIMADO: 4 SEMANAS.

TECNA SABIANA MAESTRO MTL



Los fancoils Maestro MTL están diseñados, para instalación oculta y encastrada, en falsos techos, destacando por su **reducido espacio y su configuración súper silenciosa**.

Su modo de funcionamiento se basa en la **conexión a un sistema de conductos**, responsables de suministrar un flujo de aire constante con una presión estática de hasta 400 Pa, lo que los hace aptos para conseguir una **perfecta climatización de pequeños y medianos ambientes**.

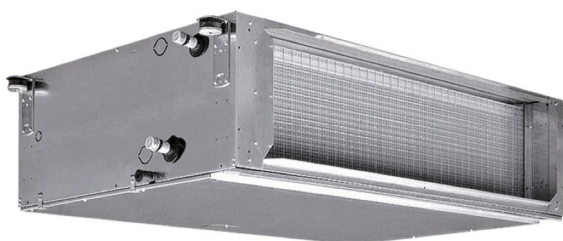

Características

- Apto para distribución por conductos.
- Fabricado en acero galvanizado con aislamiento de celda cerrada.
- Versiones 2 y 4 tubos.
- De 4 a 41 kW, en 9 modelos hasta 400 Pascales.
- Instalación horizontal.
- Versión ECM INVERTER opcional en toda la gama.
- Tomas hidráulicas estándar: a la izquierda siguiendo el flujo del aire (opcional a la derecha bajo pedido).

Esquema conexiones hidráulicas:

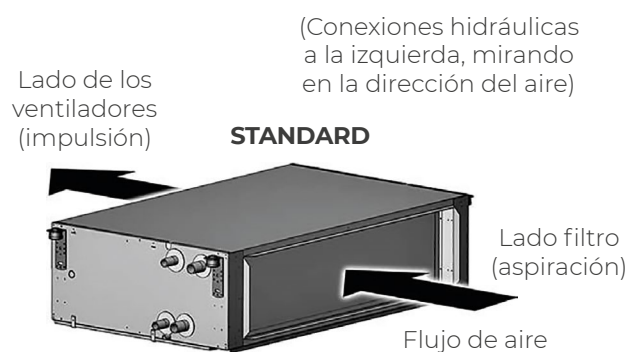

Mandos de control recomendados:



T-25 FCT

Código: 4800T25FCT
Precio: **101 €**

PRODUCTO EN STOCK.



T-MB2

Código: 4809066994E
Precio: **110 €**

Usar con tarjeta UP-AU o tarjeta MB.

PRODUCTO EN STOCK.

Otros mandos:



WM-T

Código: 4809066630
Precio: **84 €**

PRODUCTO EN STOCK.



T-16 FCT

Código: 4800T16FCT
Precio: **146 €**

PRODUCTO EN STOCK.



T-17 FCT

Código: 48000T17FCT
Precio: **204 €**

PRODUCTO EN STOCK.



SEL-S

Código: 4809079110
Precio: **60 €**

*Para tamaños 2 al 6: 1 unid.
*Para tamaños 7: 2 unids.

PRODUCTO EN STOCK.

FANCOILS a 2 tubos TECNA SABIANA MAESTRO MTL

Tamaños MTL	MTL 13	MTL 14	MTL 23	MTL 24	MTL 33	MTL 34 (1)	MTL 43
Pot. Refrigeración (Max/Med/Min) (kW)	5,38/4,57/3,64	5,92/5,21/4,17	7,36/6,07/4,31	8,15/7,01/4,99	9,24/8,26/7,28	10,71/9,76/8,71	11,65/10,66/9,34
Pot. Sensible (Max/Med/Min) (kW)	4,36/3,66/2,84	5,03/4,26/3,25	5,82/4,67/3,23	6,62/5,48/3,66	7,30/6,45/5,61	8,65/7,68/6,67	9,20/8,21/7,10
Pot. Calefacción (Max/Med/Min) (kW)	7,03/5,86/4,54	7,67/6,44/4,98	8,96/7,26/4,98	10,10/8,27/5,57	11,64/10,37/9,02	13,19/11,75/10,20	14,73/13,42/11,57
Presión disponible seleccionada (Max/Med/Min) (Pa)	75/50/25	75/50/25	80/50/15	80/50/15	70/50/30	70/50/30	70/50/35
Caudal de Aire (Max/Med/Min) (m³/h)	1509/1165/823	1410/1125/790	1944/1436/868	1825/1410/840	2510/2121/1739	2440/2075/1710	3038/2645/2151
Consumo Máximo (W)	200/158/119	185/155/115	301/236/177	285/230/170	482/430/360	470/420/350	596/502/418
Presión Sonora dB (A)	53/48/40	49/43/35	57/52/40	52/47/35	61/57/53	56/53/48	61/58/54
Dimensiones (mm)	1133x698x310	1133x698x310	1133x698x310	1133x698x310	1133x698x360	1133x698x360	1445x853x360
Código	4800034201	4800034211	4800034202	4800034212	4800034203	4800034213	4800034204
Precio fancoil	1.714 €	1.793 €	1.802 €	1.832 €	2.031 €	2.060 €	2.524 €
Kit Válvulas	KVMTL3V1F	KVMTL3V1F	KVMTL3V2-3F	KVMTL3V2-3F	KVMTL3V2-3F	KVMTL3V2-3F	KVMTL3V4-5F
Precio Kit válvulas	330 €	330 €	386 €	386 €	386 €	386 €	500 €

PRODUCTO EN STOCK, EXCEPTO
MOD. 13 Y 14 (3/4 SEMANAS)

Tamaños MTL	MTL 44 (1)	MTL 53	MTL 54	MTL 64	MTL 66	MTL 74	MTL 76
Pot. Refrigeración (Max/Med/Min) (kW)	13,60/12,40/10,90	15,82/14,31/12,71	17,76/16,19/14,54	25,31/20,06/13,70	32,81/25,29/16,67	33,14/26,65/22,74	42,49/33,40/27,99
Pot. Sensible (Max/Med/Min) (kW)	10,90/9,70/8,25	12,65/11,31/10,04	14,37/12,80/11,21	19,74/15,04/10,00	22,97/17,45/11,33	26,18/20,52/17,05	30,17/23,38/19,59
Pot. Calefacción (Max/Med/Min) (kW)	16,53/14,92/12,79	19,53/17,33/15,12	22,93/20,32/17,67	29,60/22,47/14,56	33,76/25,17/15,89	41,10/31,79/26,34	47,35/35,90/29,32
Presión disponible seleccionada (Max/Med/Min) (Pa)	70/50/35	70/50/35	70/50/35	70/50/35	70/50/35	70/50/35	70/50/35
Caudal de Aire (Max/Med/Min) (m³/h)	3020/2580/2070	3948/3336/2769	3850/3280/2740	5062/3546/2127	5017/3536/2120	7336/5192/4099	7282/5180/4099
Consumo Máximo (W)	570/490/390	779/632/508	760/617/500	1337/909/692	1318/899/689	2658/1932/1718	2583/1898/1699
Presión Sonora dB (A)	57/54/50	66/62/58	61/58/54	67/61/53	67/61/53	71/66/60	71/66/60
Dimensiones (mm)	1445x853x360	1445x853x435	1445x853x435	1535x1100x488	1535x1100x488	1535x1100x588	1535x1100x588
Código	4800034214	4800034205	4800034215	4800034216	4800034226	4800034217	4800034227
Precio fancoil	2.558 €	2.673 €	2.690 €	4.249 €	4.570 €	4.892 €	5.298 €
Kit Válvulas	KVMTL3V4-5F	KVMTL3V4-5F	KVMTL3V4-5F	KVMTL3V6-7F	KVMTL3V6-7F	KVMTL3V6-7F	KVMTL3V6-7F
Precio Kit válvulas	500 €	500 €	500 €	547 €	547 €	547 €	547 €

PRODUCTO EN STOCK: TAMAÑOS 44, 54.
RESTO DE MODELOS: 3/4 SEMANAS.

FANCOILS a 4 tubos TECNA SABIANA MAESTRO MTL

Tamaños MTL	MTL 13+1	MTL 13+2	MTL 14+1	MTL 14+2	MTL 23+1	MTL 23+2
Pot. Refrigeración (Max/Med/Min) (kW)	5,18/4,54/3,75	5,00/4,45/3,68	5,79/5,11/4,09	5,90/5,27/4,31	7,07/6,07/4,47	6,90/6,00/4,43
Pot. Sensible (Max/Med/Min) (kW)	4,2/3,58/2,84	4,02/3,49/2,79	4,87/4,16/3,18	4,53/3,96/3,13	5,57/4,63/3,23	5,41/4,57/3,19
Pot. Calefacción (Max/Med/Min) (kW)	5,09/4,47/3,67	10,04/8,75/7,00	4,81/4,29/3,49	9,71/8,56/6,89	6,60/5,69/4,20	13,46/11,42/8,02
Presión disponible seleccionada (Max/Med/Min) (Pa)	75/50/25	75/50/25	75/50/25	75/50/25	80/50/15	80/50/15
Caudal de Aire (Max/Med/Min) (m³/h)	1441/1131/809	1350/1089/786	1350/1090/770	1280/1054/769	1867/1412/850	1782/1384/836
Consumo Máximo (W)	194/155/117	186/151/115	185/155/115	179/148/113	290/231/176	276/224/169
Presión Sonora dB (A)	53/47/39	53/47/39	49/43/35	53/47/39	56/51/39	56/51/39
Dimensiones (mm)	1133x698x310	1133x698x310	1133x698x310	1133x698x310	1133x698x310	1133x698x310
Código	4800034231	4800034251	4800034241	4800034261	4800034232	4800034252
Precio fancoil	1.927 €	2.017 €	1.997 €	2.086 €	1.897 €	2.179 €
Kit válvula Frío	KVMTL3V1F	KVMTL3V1F	KVMTL3V1F	KVMTL3V1F	KVMTL3V2-3F	KVMTL3V2-3F
Precio Kit válvula Frío	330 €	330 €	330 €	330 €	386 €	386 €
Kit Válvula Calor	KVMTL3V1-3C	KVMTL3V1-3C	KVMTL3V1-3C	KVMTL3V1-3C	KVMTL3V1-3C	KVMTL3V1-3C
Precio kit válvula Calor	330 €	330 €	330 €	330 €	330 €	330 €

PLAZO DE ENTREGA A CONSULTAR.

Tamaños MTL	MTL 24+1	MTL 24+2	MTL 33+1	MTL 33+2	MTL 34+1	MTL 34+2
Pot. Refrigeración (Max/Med/Min) (kW)	8,03/6,96/4,99	8,20/7,17/5,14	9,06/8,32/7,49	8,91/8,22/7,45	10,58/9,67/8,61	10,80/9,97/8,97
Pot. Sensible (Max/Med/Min) (kW)	6,49/5,42/3,66	6,15/5,25/3,58	7,12/6,41/5,64	6,97/6,32/5,61	8,51/7,60/6,58	8,09/7,35/6,48
Pot. Calefacción (Max/Med/Min) (kW)	6,30/5,53/4,09	13,08/11,29/7,92	8,36/7,67/6,93	17,23/15,70/13,91	8,08/7,44/6,70	16,94/15,53/13,80
Presión disponible seleccionada (Max/Med/Min) (Pa)	80/50/15	80/50/15	70/50/30	70/50/30	70/50/30	70/50/30
Caudal de Aire (Max/Med/Min) (m³/h)	1775/1390/840	1703/1361/822	2450/2086/1721	2367/2042/1700	2390/2045/1680	2303/2007/1680
Consumo Máximo (W)	285/230/170	264/219/162	472/423/355	457/412/348	470/420/350	446/403/343
Presión Sonora dB (A)	52/47/35	56/51/39	60/57/53	60/57/53	56/53/48	60/57/53
Dimensiones (mm)	1133x698x310	1133x698x310	1133x698x360	1133x698x360	1133x698x360	1122x698x360
Código	4800034242	4800034262	4800034233	4800034253	4800034243	4800034263
Precio fancoil	1.927 €	2.135 €	2.229 €	2.351 €	2.257 €	2.381 €
Kit válvula Frío	KVMTL3V2-3F	KVMTL3V2-3F	KVMTL3V2-3F	KVMTL3V2-3F	KVMTL3V2-3F	KVMTL3V2-3F
Precio Kit válvula Frío	386 €	386 €	386 €	386 €	386 €	386 €
Kit Válvula Calor	KVMTL3V1-3C	KVMTL3V1-3C	KVMTL3V1-3C	KVMTL3V1-3C	KVMTL3V1-3C	KVMTL3V1-3C
Precio kit válvula Calor	330 €	330 €	330 €	330 €	330 €	330 €

PLAZO DE ENTREGA A CONSULTAR.

MOD. 34+1 Y 34+2, EN STOCK.

FANCOILS a 4 tubos TECNA SABIANA MAESTRO MTL

Tamaños MTL	MTL 43+1	MTL 43+2	MTL 44+1	MTL 44+2	MTL 53+1	MTL 53+2
Pot. Refrigeración (Max/Med/Min) (kW)	11,56/10,78/9,63	11,40/10,69/9,57	13,46/12,34/10,85	13,70/12,82/11,44	15,40/14,16/12,78	15,19/14,04/12,67
Pot. Sensible (Max/Med/Min) (kW)	8,96/8,24/7,19	8,81/8,15/7,14	10,72/9,61/8,21	10,18/9,41/8,22	12,08/10,89/9,63	11,84/10,78/9,53
Pot. Calefacción (Max/Med/Min) (kW)	10,81/10,07/9,01	22,14/20,44/17,90	10,60/9,95/8,95	21,82/20,23/17,79	13,89/12,74/11,49	28,12/25,54/22,61
Presión disponible seleccionada (Max/Med/Min) (Pa)	70/50/35	70/50/35	70/50/35	70/50/35	70/50/35	70/50/35
Caudal de Aire (Max/Med/Min) (m³/h)	2982/2607/2125	2897/2561/2100	2960/2545/2055	2831/2519/2080	3879/3298/2740	3778/3248/2703
Consumo Máximo (W)	583/494/413	565/483/407	570/490/390	551/474/401	766/623/502	747/609/494
Presión Sonora dB (A)	61/58/54	61/58/54	57/54/50	61/58/54	66/62/58	66/62/58
Dimensiones (mm)	1445x853x360	1445x853x360	1445x853x360	1445x853x360	1445x853x435	1445x853x435
Código	4800034234	4800034254	4800034244	4800034264	4800034235	4800034255
Precio fancoil	2.742 €	3.042 €	2.776 €	2.984 €	2.912 €	3.128 €
Kit válvula Frío	48KVMTL3V4-5F	48KVMTL3V4-5F	48KVMTL3V4-5F	48KVMTL3V4-5F	48KVMTL3V4-5F	48KVMTL3V4-5F
Precio Kit válvula Frío	500 €	500 €	500 €	500 €	500 €	500 €
Kit Válvula Calor	KVMTL3V4-5C	KVMTL3V4-5C	KVMTL3V4-5C	KVMTL3V4-5C	KVMTL3V4-5C	KVMTL3V4-5C
Precio kit válvula Calor	386 €	386 €	386 €	386 €	386 €	386 €

PLAZO DE ENTREGA A CONSULTAR.

Tamaños MTL	MTL 54+1	MTL 54+2	MTL 64+2	MTL 66+2	MTL 74+2	MTL 76+2
Pot. Refrigeración (Max/Med/Min) (kW)	16,73/15,31/13,75	18,18/16,77/15,03	24,61/20,06/14,06	30,33/24,21/16,37	32,35/26,77/22,54	40,35/32,80/27,15
Pot. Sensible (Max/Med/Min) (kW)	13,56/12,13/10,62	13,62/12,37/10,87	18,78/14,72/9,81	21,83/16,88/10,97	25,08/19,90/16,20	29,45/23/11/18,61
Pot. Calefacción (Max/Med/Min) (kW)	13,64/12,55/11,34	27,76/25,35/22,45	34,14/27,34/19,23	33,90/27,28/19,19	46,16/37,59/31,54	45,80/37,45/31,53
Presión disponible seleccionada (Max/Med/Min) (Pa)	70/50/35	70/50/35	70/50/35	70/50/35	70/50/35	70/50/35
Caudal de Aire (Max/Med/Min) (m³/h)	3800/3245/2700	3696/3208/2674	4993/3530/2116	4942/3518/2109	7210/5163/3956	7113/5144/3953
Consumo Máximo (W)	760/617/500	732/598/488	1310/893/688	1304/882/685	2547/1882/1691	2470/1850/1672
Presión Sonora dB (A)	61/58/54	66/62/58	67/61/53	67/61/53	71/66/60	71/66/60
Dimensiones (mm)	1445x853x435	1445x853x435	1535x1100x488	1535x1100x488	1535x1100x588	1535x1100x588
Código	4800034245	4800034265	4800034266	4800034276	4800034267	4800034277
Precio fancoil	2.929 €	3.145 €	4.930 €	5.250 €	5.713 €	6.117 €
Kit válvula Frío	48KVMTL3V4-5F	48KVMTL3V4-5F	KVMTL3V6-7F	KVMTL3V6-7F	KVMTL3V6-7F	KVMTL3V6-7F
Precio Kit válvula Frío	500 €	500 €	547 €	547 €	547 €	547 €
Kit Válvula Calor	KVMTL3V4-5C	KVMTL3V4-5C	KVMTL3V6-7C	KVMTL3V6-7C	KVMTL3V6-7C	KVMTL3V6-7C
Precio kit válvula Calor	386 €	386 €	451 €	451 €	451 €	451 €

PRODUCTO EN STOCK, EXCEPTO MOD.
54+1 Y 66+2, PLAZO A CONSULTAR.

Condiciones EUROVENT

Refrigeración	Calefacción para 2 tubos	Calefacción para 4 tubos
Tª aire +27°C b.s. +19°C b.h 48 % (H.R.)	Tª aire +20°C b.s.	Tª aire +20°C b.s.
Tª agua +7°C entrada +12°C salida	Tª agua +45°C entrada +40°C salida	Tª agua +65°C entrada +55°C salida

Para otras condiciones solicitar al Dpto. Técnico, el software de selección.

Accesorios opcionales:

Bandeja auxiliar de condensados para kit de válvulas

Descripción	Código	Precio / Ud
Instalación horizontal, modelo BCM	4809034029	58 €

PRODUCTO EN STOCK.

Filtro electrostático

Filtro electrostático y biocida patentado TECNA SABIANA CRYSTALL, con eficiencias de hasta ePM1 95% - ePM2,5 95% - ePM10 95% - MPPS 96% (E11 @UNI EN 1822-1) adaptable al fancoil MTL.

Modelo / dimensiones B x H (mm)	Descripción	Código	Precio / Ud
CDS-C2 600x300	Filtro para instalación en conducto 600x300 mm	4800044162	2.072 €
CDS-C2 600x600	Filtro para instalación en conducto 600x600 mm	4800044101	2.367 €

Para obtener información sobre los mandos de control de este fancoil con filtro, consultar nuestro Dpto. técnico.

PLAZO DE ENTREGA ESTIMADO: 4 SEMANAS.

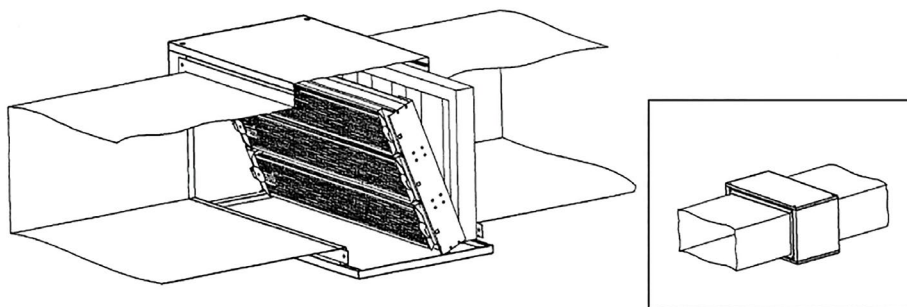

2. Fancoils con mueble

TECNA SABIANA CARISMA CRC MV



El fancoil con envoltente, tipo mueble, CARISMA CRC MV, especialmente adecuado para entornos comerciales, oficinas, museos, etc. es un producto puntero en diseño, prestaciones, silencio, consumo y funcionalidad. Es apto para **instalación vertical con aspiración inferior**.



Características

- Versiones 2 y 4 tubos.
- De 1 a 7,42 kW, en 18 modelos.
- Versión ECM INVERTER opcional en toda la gama.
- Tomas hidráulicas estándar: a la izquierda posicionándonos en frente del fancoil o según da el aire de cara (opcional al la derecha bajo pedido).

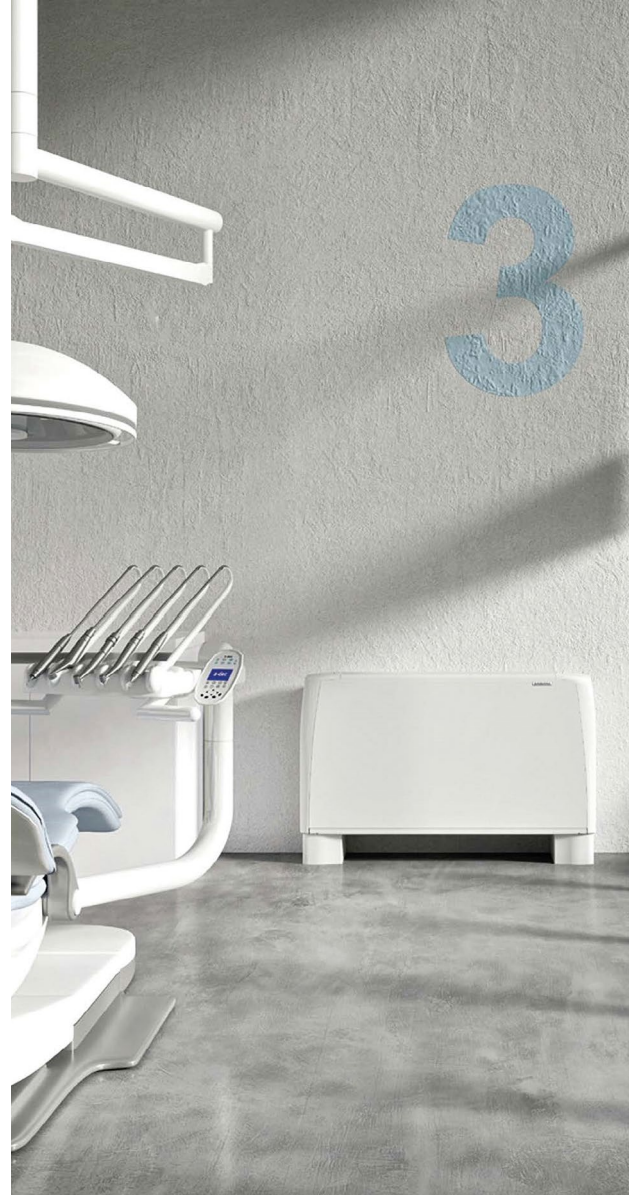

Mandos de control recomendados:



T-25 FCT

Código: 4800T25FCT
Precio: **101 €**

PRODUCTO EN STOCK.



T-MB2

Código: 4809066994E
Precio: **110 €**

Usar con tarjeta UP-AU o tarjeta MB.

PRODUCTO EN STOCK.

Otros mandos:



WM-T

Código: 4809066630
Precio: **84 €**

PRODUCTO EN STOCK.



T-16 FCT

Código: 4800T16FCT
Precio: **146 €**

PRODUCTO EN STOCK.



T-17 FCT

Código: 4800T17FCT
Precio: **204 €**

PRODUCTO EN STOCK.



CB-T

Código: 4809066301
Precio: **62 €**

PRODUCTO EN STOCK.

FANCOILS a 2 tubos TECNA SABIANA CARISMA CRC MV

Tamaños CRC MV	CRC 13 MV	CRC 23 MV	CRC 33 MV	CRC 43 MV	CRC 53 MV	CRC 63 MV	CRC 73 MV	CRC 83 MV	CRC 93 MV
Pot. Refrigeración (Max/Med) (kW)	1,00/0,84	1,70/1,23	2,61/1,76	3,19/2,11	3,58/2,90	4,26/3,32	5,01/4,21	5,69/5,09	6,56/5,74
Pot. Sensible (Max/Med) (kW)	0,83/0,69	1,36/0,95	1,97/1,30	2,45/1,57	2,76/2,19	3,35/2,54	3,85/3,19	4,55/4,02	5,37/4,60
Pot. Calefacción (Max/Med) (kW)	1,19/0,98	1,92/1,34	2,74/1,79	3,41/2,18	3,75/3,00	4,56/3,45	5,23/4,33	6,55/5,75	7,78/6,62
Caudal de Aire (Max/Med) (m³/h)	220/175	340/220	440/270	570/335	650/495	830/590	925/735	1200/1020	1500/1210
Consumo Máximo (W)	33/25	40/22	49/25	57/28	61/39	88/55	103/79	130/105	176/134
Presión Sonora dB(A)	36/30	42/31	43/31	43/30	39/32	45/37	47/42	51/47	55/49
Dimensiones (mm)	670x530x225	770x530x225	985x530x225	985x530x225	1200x530x225	1200x530x225	1415x530x255	1415x530x255	1415x530x255
Código	4800066001	4800066002	4800066003	4800066004	4800066005	4800066006	4800066007	4800066008	4800066009
Precio fancoil	461 €	484 €	555 €	601 €	682 €	692 €	779 €	873 €	914 €
Código pies de apoyo	4809066351	4809066351	4809066351	4809066351	4809066351	4809066351	4809066351	4809066358	4809066358
Precio pies de apoyo	20 €	20 €	20 €	20 €	20 €	20 €	20 €	22 €	22 €
Kit Válvulas	KV1212CCF	KV1212CCF	KV1212CCF	KV1212CCF	KV1212CCF	KV1234CCF	KV1234CCF	KV1234CCF	KV1234CCF
Precio kit válvulas	165 €	165 €	165 €	165 €	165 €	170 €	170 €	170 €	170 €

PRODUCTO EN STOCK.

Tamaños CRC MV	CRC 14 MV	CRC 24 MV ⁽¹⁾	CRC 34 MV	CRC 44 MV ⁽¹⁾	CRC 54 MV	CRC 64 MV	CRC 74 MV ⁽¹⁾	CRC 84 MV	CRC 94 MV ⁽¹⁾
Pot. Refrigeración (Max/Med) (kW)	1,20/1,00	2,00/1,41	2,83/1,87	3,50/2,25	4,03/3,21	5,04/3,81	5,48/4,56	6,34/5,63	7,42/6,41
Pot. Sensible (Max/Med) (kW)	0,94/0,77	1,53/1,05	2,09/1,36	2,39/1,51	3,01/2,36	3,79/2,81	4,13/3,39	4,93/4,33	5,87/4,98
Pot. Calefacción (Max/Med) (kW)	1,31/1,07	2,08/1,43	2,88/1,87	3,62/2,27	4,01/3,16	5,31/3,90	5,59/4,62	7,20/6,27	8,52/7,18
Caudal de Aire (Max/Med) (m³/h)	220/175	340/220	440/270	570/335	650/495	830/590	925/735	1200/1020	1500/1210
Consumo Máximo (W)	33/25	40/22	49/25	57/28	61/39	88/55	103/79	130/105	176/134
Presión Sonora dB(A)	36/30	42/31	43/31	43/30	39/32	45/37	47/42	51/47	55/49
Dimensiones (mm)	670x530x225	770x530x225	985x530x225	985x530x225	1200x530x225	1200x530x225	1415x530x255	1415x530x255	1415x530x255
Código	4800066011	4800066012	4800066013	4800066014	4800066015	4800066016	4800066017	4800066018	4800066019
Precio fancoil	484 €	511 €	592 €	638 €	709 €	720 €	840 €	929 €	972 €
Código pies de apoyo	4809066351	4809066351	4809066351	4809066351	4809066351	4809066351	4809066351	4809066358	4809066358
Precio pies de apoyo	20 €	20 €	20 €	20 €	20 €	20 €	20 €	22 €	22 €
Kit Válvulas	KV1212CCF	KV1212CCF	KV1212CCF	KV1212CCF	KV1212CCF	KV1234CCF	KV1234CCF	KV1234CCF	KV1234CCF
Precio kit válvulas	165 €	165 €	165 €	165 €	165 €	170 €	170 €	170 €	170 €

(1) PRODUCTO EN STOCK.

RESTO DE MODELOS: PLAZO DE ENTREGA A CONSULTAR.

FANCOILS a 4 tubos TECNA SABIANA CARISMA CRC MV

Tamaños CRC MV	CRC 13+1 MV	CRC 13+2 MV	CRC 14+1 MV	CRC 23+1 MV	CRC 23+2 MV	CRC 24+1 MV	CRC 33+1 MV	CRC 33+2 MV	CRC 34+1 MV
Pot. Refrigeración (Max/Med) (kW)	1,00/0,84	1,00/0,86	1,20/1,00	1,70/1,23	1,70/1,26	2,00/1,41	2,61/1,76	2,68/1,84	2,83/1,87
Pot. Sensible (Max/Med) (kW)	0,83/0,69	0,78/0,65	0,94/0,77	1,36/0,95	1,27/0,91	1,53/1,05	1,97/1,30	1,89/1,26	2,09/1,36
Pot. Calefacción (Max/Med) (kW)	0,91/0,77	1,67/1,40	0,91/0,77	1,47/1,09	2,58/1,87	1,47/1,09	2,18/1,56	3,52/2,45	2,18/1,56
Caudal de Aire (Max/Med) (m³/h)	220/175	220/175	220/175	340/220	340/220	340/220	440/270	440/270	440/270
Consumo Máximo (W)	33/25	33/25	33/25	40/22	40/22	40/22	49/25	49/25	49/25
Presión Sonora dB(A)	36/30	36/30	36/30	42/31	42/31	42/31	43/31	43/31	43/31
Dimensiones (mm)	670x530x225	670x530x225	670x530x225	770x530x225	770x530x225	770x530x225	985x530x225	985x530x225	985x530x225
Código	4800066061	4800066081	4800066071	4800066062	4800066082	4800066072	4800066063	4800066083	4800066073
Precio fancoil	502 €	532 €	524 €	529 €	564 €	556 €	608 €	655 €	645 €
Código pies de apoyo	4809066351	4809066351	4809066351	4809066351	4809066351	4809066351	4809066351	4809066358	4809066358
Precio pies de apoyo	20 €	20 €	20 €	20 €	20 €	20 €	20 €	22 €	22 €
Kit Válvula Frío	KV1212CCF	KV1212CCF	KV1212CCF	KV1212CCF	KV1212CCF	KV1212CCF	KV1212CCF	KV1212CCF	KV1212CCF
Precio Kit válvula Frío	165 €	165 €	165 €	165 €	165 €	165 €	165 €	165 €	165 €
Kit Válvula Calor	KV1212CCC	KV1212CCC	KV1212CCC	KV1212CCC	KV1212CCC	KV1212CCC	KV1212CCC	KV1212CCC	KV1212CCC
Precio Kit válvula Calor	165 €	165 €	165 €	165 €	165 €	165 €	165 €	165 €	165 €

PLAZO DE ENTREGA A CONSULTAR.

Tamaños CRC MV	CRC 43+1 MV	CRC 43+2 MV	CRC 44+1 MV	CRC 53+1 MV	CRC 53+2 MV	CRC 54+1 MV	CRC 63+1 MV	CRC 63+2 MV	CRC 64+1 MV
Pot. Refrigeración (Max/Med) (kW)	3,19/2,11	3,13/2,19	3,50/2,25	3,58/2,90	3,59/2,96	4,03/3,21	4,26/3,32	4,21/3,35	5,04/3,81
Pot. Sensible (Max/Med) (kW)	2,45/1,57	2,25/1,52	2,39/1,51	2,76/2,19	2,59/2,09	3,01/2,36	3,35/2,54	3,11/2,40	3,79/2,81
Pot. Calefacción (Max/Med) (kW)	2,60/1,81	4,13/2,89	2,60/1,81	3,00/2,50	5,23/4,26	3,00/2,50	3,53/2,79	6,22/4,85	3,53/2,79
Caudal de Aire (Max/Med) (m³/h)	570/335	570/335	570/335	650/495	650/495	650/495	830/590	830/590	830/590
Consumo Máximo (W)	57/28	57/28	57/28	61/39	61/39	61/39	88/55	88/55	88/55
Presión Sonora dB (A)	43/30	43/30	43/30	39/32	39/32	39/32	45/37	45/37	45/37
Dimensiones (mm)	985x530x225	985x530x225	985x530x225	1200x530x225	1200x530x225	1200x530x225	1200x530x225	1200x530x225	1200x530x225
Código	4800066064	4800066084	4800066074	4800066065	4800066085	4800066075	4800066066	4800066086	4800066076
Precio fancoil	654 €	701 €	691 €	749 €	798 €	776 €	759 €	808 €	786 €
Código pies de apoyo	4809066351	4809066351	4809066351	4809066351	4809066351	4809066351	4809066351	4809066351	4809066351
Precio pies de apoyo	20 €	20 €	20 €	20 €	20 €	20 €	20 €	20 €	20 €
Kit válvula Frío	KV1212CCF	KV1212CCF	KV1212CCF	KV1212CCF	KV1212CCF	KV1212CCF	KV1234CCF	KV1234CCF	KV1234CCF
Precio Kit válvula Frío	165 €	165 €	165 €	165 €	165 €	165 €	170 €	170 €	170 €
Kit válvula Calor	KV1212CCC	KV1212CCC	KV1212CCC	KV1212CCC	KV1212CCC	KV1212CCC	KV1212CCC	KV1212CCC	KV1212CCC
Precio Kit válvula Calor	165 €	165 €	165 €	165 €	165 €	165 €	165 €	165 €	159 €

PLAZO DE ENTREGA A CONSULTAR.

FANCOILS a 4 tubos TECNA SABIANA CARISMA CRC MV

Tamaños CRC MV	CRC 73+1 MV	CRC 73+2 MV	CRC 74+1 MV	CRC 83+1 MV	CRC 83+2 MV	CRC 84+1 MV	CRC 93+1 MV	CRC 93+2 MV	CRC 94+1 MV
Pot. Refrigeración (Max/Med) (kW)	5,01/4,21	4,98/4,26	5,48/4,56	5,69/5,09	5,61/5,07	6,34/5,63	6,56/5,74	6,40/5,65	7,42/6,41
Pot. Sensible (Max/Med) (kW)	3,85/3,19	3,60/3,02	4,13/3,39	4,55/4,02	4,21/3,74	4,93/4,33	5,37/4,60/	4,91/4,25	5,87/4,98
Pot. Calefacción (Max/Med) (kW)	4,20/3,59	7,46/6,31	4,20/3,62	4,75/4,26	8,97/8,01	4,71/4,26	5,46/4,79	10,42/9,06	5,43/4,76
Caudal de Aire (Max/Med) (m³/h)	925/735	925/735	925/735	1200/1020	1200/1020	1200/1020	1500/1210	1500/1210	1500/1210
Consumo Máximo (W)	103/79	103/79	103/79	130/105	130/105	130/105	176/134	176/134	176/134
Presión Sonora dB (A)	47/42	47/42	47/42	51/47	51/47	51/47	55/49	55/49	55/49
Dimensiones (mm)	1415x530x255	1415x530x255	1415x530x255	1415x530x255	1415x530x255	1415x530x255	1415x530x255	1415x530x255	1415x530x255
Código	4800066067	4800066087	4800066077	4800066068	4800066088	4800066078	4800066069	4800066089	4800066079
Precio fancoil	857 €	912 €	918 €	951 €	1.006 €	1.016 €	995 €	1.012 €	1.013 €
Código pies de apoyo	4809066351	4809066351	4809066351	4809066358	4809066358	4809066358	4809066358	4809066358	4809066358
Precio pies de apoyo	20 €	20 €	20 €	22 €	22 €	22 €	22 €	22 €	22 €
Kit Válvula Frío	KV1234CCF	KV1234CCF	KV1234CCF	KV1234CCF	KV1234CCF	KV1234CCF	KV1234CCF	KV1234CCF	KV1234CCF
Precio Kit válvula Frío	170 €	170 €	170 €	170 €	170 €	170 €	170 €	170 €	170 €
Kit Válvula Calor	KV1212CCC	KV1212CCC	KV1212CCC	KV1212CCC	KV1212CCC	KV1212CCC	KV1212CCC	KV1212CCC	KV1212CCC
Precio Kit válvula Calor	165 €	165 €	165 €	165 €	165 €	165 €	165 €	165 €	165 €

PLAZO DE ENTREGA A CONSULTAR.



Condiciones EUROVENT

Refrigeración	Calefacción para 2 tubos	Calefacción para 4 tubos
Tª aire +27°C b.s. +19°C b.h	Tª aire +20°C b.s.	Tª aire +20°C b.s.
Tª agua +7°C entrada +12°C salida	Tª agua +45°C entrada +40°C salida	Tª agua +65°C entrada +55°C salida

Para otras condiciones solicitar al Dpto. Técnico, el software de selección.

Accesorios opcionales:

Bandeja auxiliar de condensados para kit de válvulas

Descripción	Código	Precio / Ud
Instalación horizontal, tomas hidráulicas izquierdas (estándar)	4806060402	4,59 €
Instalación horizontal, tomas hidráulicas derechas	4806060403	4,59 €
Instalación vertical	4806060400	4,59 €
Instalación horizontal	480606039	16,23 €

PRODUCTO EN STOCK.

Filtro electrostático

Filtro electrostático y biocida patentado TECNA SABIANA CRYSTALL, con eficiencias ePM1 70% - ePM2,5 75% - ePM10 80% @ UNE EN ISO 16890: 2016, adaptable al fancoil CARISMA CRC MV.

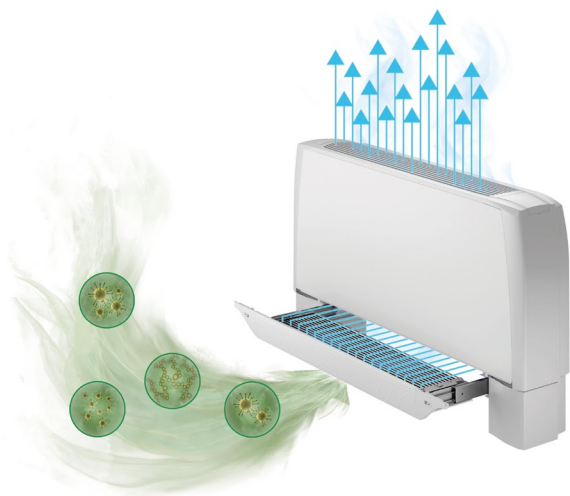

Descripción	Versión	Modelo	Código	Precio ⁽¹⁾ / Ud
Filtro electrónico activo Crystall (tamaño 1)	MV	CRY-M G1	4809066701	869 €
Filtro electrónico activo Crystall (tamaño 2)	MV	CRY-M G2	4809066702	881 €
Filtro electrónico activo Crystall (tamaños 3-4)	MV	CRY-M G3-4	4809066703	920 €
Filtro electrónico activo Crystall (tamaños 5-6)	MV	CRY-M G5-6	4809066705	971 €
Filtro electrónico activo Crystall (tamaño 7)	MV	CRY-M G7	4809066707	1.049 €
Filtro electrónico activo Crystall (tamaños 8-9)	MV	CRY-M G8-9	4809066708	1.060 €
Filtro electrónico activo Crystall con pies (tamaño 1)	MV	CRY-P G1	4809066711	903 €
Filtro electrónico activo Crystall con pies (tamaño 2)	MV	CRY-P G2	4809066712	912 €
Filtro electrónico activo Crystall con pies (tamaños 3-4)	MV	CRY-P G3-4	4809066713	953 €
Filtro electrónico activo Crystall con pies (tamaños 5-6)	MV	CRY-P G5-6	4809066715	1.003 €
Filtro electrónico activo Crystall con pies (tamaño 7)	MV	CRY-P G7	4809066717	1.077 €
Filtro electrónico activo Crystall con pies (tamaños 8-9)	MV	CRY-P G8-9	4809066718	1.112 €

(1): Montaje en fancoil incluido en precio.

Tarjeta electrónica incluida de serie. Prever sistema de control mediante termostatos habituales.

Hay que pedir estos filtros conjuntamente con su fancoil correspondiente.

Para obtener información sobre los mandos de control de este fancoil con filtro, consultar nuestro Dpto. técnico.

PLAZO DE ENTREGA ESTIMADO: 4 SEMANAS.

TECNA SABIANA CARISMA CRC MO-MVB



El fancoil con envolvente, tipo mueble, CARISMA CRC MO-MVB, especialmente adecuado para entornos comerciales, oficinas, museos, etc. es un producto puntero en diseño, prestaciones, silencio, consumo y funcionalidad. Es apto para **instalación horizontal y vertical con aspiración frontal**.

Características

- Versiones 2 y 4 tubos.
- De 1 a 7,42 kW, en 18 modelos.
- Versión ECM INVERTER opcional en toda la gama.
- Tomas hidráulicas estándar: a la izquierda posicionándonos en frente del fancoil o según da el aire de cara (opcional al la derecha bajo pedido).



Mandos de control recomendados:



PRODUCTO EN STOCK.



Usar con tarjeta UP-AU o tarjeta MB.

PRODUCTO EN STOCK.

Otros mandos:



PRODUCTO EN STOCK.



PRODUCTO EN STOCK.



PRODUCTO EN STOCK.



PRODUCTO EN STOCK.

FANCOILS a 2 tubos TECNA SABIANA CARISMA CRC MO-MVB

Tamaños CRC MO-MVB	CRC 13 MO-MVB	CRC 23 MO-MVB	CRC 33 MO-MVB	CRC 43 MO-MVB	CRC 53 MO-MVB	CRC 63 MO-MVB	CRC 73 MO-MVB	CRC 83 MO-MVB	CRC 93 MO-MVB
Pot. Refrigeración (Max/Med) (kW)	1,00/0,84	1,70/1,23	2,61/1,76	3,19/2,11	3,58/2,90	4,26/3,32	5,01/4,21	5,69/5,09	6,56/5,74
Pot. Sensible (Max/Med) (kW)	0,83/0,69	1,36/0,95	1,97/1,30	2,45/1,57	2,76/2,19	3,35/2,54	3,85/3,19	4,55/4,02	5,37/4,60
Pot. Calefacción (Max/Med) (kW)	1,19/0,98	1,92/1,34	2,74/1,79	3,41/2,18	3,75/3,00	4,56/3,45	5,23/4,33	6,55/5,75	7,78/6,62
Caudal de Aire (Max/Med) (m³/h)	220/175	340/220	440/270	570/335	650/495	830/590	925/735	1200/1020	1500/1210
Consumo Máximo (W)	33/25	40/22	49/25	57/28	61/39	88/55	103/79	130/105	176/134
Presión Sonora dB (A)	36/30	42/31	43/31	43/30	39/32	45/37	47/42	51/47	55/49
Dimensiones (mm)	670x530x225	770x530x225	985x530x225	985x530x225	1200x530x225	1200x530x225	1415x530x255	1415x530x255	1415x530x255
Código	4800066041	4800066042	4800066043	4800066044	4800066045	4800066046	4800066047	4800066048	4800066049
Precio fancoil	465 €	494 €	569 €	614 €	704 €	714 €	804 €	895 €	937 €
Código	4809066351	4809066351	4809066351	4809066351	4809066351	4809066351	4809066351	4809066358	4809066358
Precio pies de apoyo	20 €	20 €	20 €	20 €	20 €	20 €	20 €	22 €	22 €
Kit Válvulas	KV1212CCF	KV1212CCF	KV1212CCF	KV1212CCF	KV1212CCF	KV1234CCF	KV1234CCF	KV1234CCF	KV1234CCF
Precio Kit válvulas	165 €	165 €	165 €	165 €	165 €	170 €	170 €	170 €	170 €

PLAZO DE ENTREGA ESTIMADO: 3/4 SEMANAS.
MOD. 23, 33 Y 93, EN STOCK.

FANCOILS a 2 tubos TECNA SABIANA CARISMA CRC MO-MVB

Tamaños CRC MO-MVB	CRC 14 MO-MVB	CRC 24 MO-MVB	CRC 34 MO-MVB	CRC 44 MO-MVB	CRC 54 MO-MVB	CRC 64 MO-MVB	CRC 74 MO-MVB	CRC 84 MO-MVB	CRC 94 MO-MVB
Pot. Refrigeración (Max/Med) (kW)	1,20/1,00	2,00/1,41	2,83/1,87	3,50/2,25	4,03/3,21	5,04/3,81	5,48/4,56	6,34/5,63	7,42/6,41
Pot. Sensible (Max/Med) (kW)	0,94/0,77	1,53/1,05	2,09/1,36	2,39/1,51	3,01/2,36	3,79/2,81	4,13/3,39	4,93/4,33	5,87/4,98
Pot. Calefacción (Max/Med) (kW)	1,31/1,07	2,08/1,43	2,88/1,87	3,62/2,27	4,01/3,16	5,31/3,90	5,59/4,62	7,20/6,27	8,52/7,18
Caudal de Aire (Max/Med) (m³/h)	220/175	340/220	440/270	570/335	650/495	830/590	925/735	1200/1020	1500/1210
Consumo Máximo (W)	33/25	40/22	49/25	57/28	61/39	88/55	103/79	130/105	176/134
Presión Sonora dB (A)	36/30	42/31	43/31	43/30	39/32	45/37	47/42	51/47	55/49
Dimensiones (mm)	670x530x225	770x530x225	985x530x225	985x530x225	1200x530x225	1200x530x225	1415x530x255	1415x530x255	1415x530x255
Código	4800066051	4800066052	4800066053	4800066054	4800066055	4800066056	4800066057	4800066058	4800066059
Precio fancoil	487 €	521 €	604 €	650 €	732 €	742 €	865 €	952 €	992 €
Código	4809066351	4809066351	4809066351	4809066351	4809066351	4809066351	4809066351	4809066358	4809066358
Precio pies de apoyo	20 €	20 €	20 €	20 €	20 €	20 €	20 €	22 €	22 €
Kit Válvulas	KV1212CCF	KV1212CCF	KV1212CCF	KV1212CCF	KV1212CCF	KV1234CCF	KV1234CCF	KV1234CCF	KV1234CCF
Precio Kit válvulas	165 €	165 €	165 €	165 €	165 €	170 €	170 €	170 €	170 €

PLAZO DE ENTREGA ESTIMADO: 3/4 SEMANAS.

MOD. 44, 64 Y 84, EN STOCK.

FANCOILS a 4 tubos TECNA SABIANA CARISMA CRC MO-MVB

Tamaños CRC MO-MVB	CRC 13+1 MO-MVB	CRC 13+2 MO-MVB	CRC 14+1 MO-MVB	CRC 23+1 MO-MVB	CRC 23+2 MO-MVB	CRC 24+1 MO-MVB	CRC 33+1 MO-MVB	CRC 33+2 MO-MVB	CRC 34+1 MO-MVB
Pot. Refrigeración (Max/Med) (kW)	1,00/0,84	1,00/0,86	1,20/1,00	1,70/1,23	1,70/1,26	2,00/1,41	2,61/1,76	2,68/1,84	2,83/1,87
Pot. Sensible (Max/Med) (kW)	0,83/0,69	0,78/0,65	0,94/0,77	1,36/0,95	1,27/0,91	1,53/1,05	1,97/1,30	1,89/1,26	2,09/1,36
Pot. Calefacción (Max/Med)(kW)	0,91/0,77	1,67/1,40	0,91/0,77	1,47/1,09	2,58/1,87	1,47/1,09	2,18/1,56	3,52/2,45	2,18/1,56
Caudal de Aire (Max/Med) (m³/h)	220/175	220/175	220/175	340/220	340/220	340/220	440/270	440/270	440/270
Consumo Máximo (W)	33/25	33/25	33/25	40/22	40/22	40/22	49/25	49/25	49/25
Presión Sonora dB(A)	36/30	36/30	36/30	42/31	42/31	42/31	43/31	43/31	43/31
Dimensiones (mm)	670x530x225	670x530x225	670x530x225	770x530x225	770x530x225	770x530x225	985x530x225	985x530x225	985x530x225
Código	4800066121	4800066141	4800066131	4800066122	4800066142	4800066132	4800066123	4800066143	4800066133
Precio fancoil	505 €	536 €	528 €	540 €	573 €	567 €	622 €	669 €	658 €
Código	4809066351	4809066351	4809066351	4809066351	4809066351	4809066351	4809066351	4809066351	4809066351
Precio pies de apoyo	20 €	20 €	20 €	20 €	20 €	20 €	20 €	20 €	20 €
Kit válvula Frío	KV1212CCF	KV1212CCF	KV1212CCF	KV1212CCF	KV1212CCF	KV1212CCF	KV1212CCF	KV1212CCF	KV1212CCF
Precio Kit válvula Frío	165 €	165 €	165 €	165 €	165 €	165 €	165 €	165 €	165 €
Kit Válv. Calor	KV1212CCC	KV1212CCC	KV1212CCC	KV1212CCC	KV1212CCC	KV1212CCC	KV1212CCC	KV1212CCC	KV1212CCC
Precio Kit válvula Calor	165 €	165 €	165 €	165 €	165 €	165 €	165 €	165 €	165 €

PLAZO DE ENTREGA ESTIMADO: 3/4 SEMANAS.

FANCOILS a 4 tubos TECNA SABIANA CARISMA CRC MO-MVB

Tamaños CRC MO-MVB	CRC 43+1 MO-MVB	CRC 43+2 MO-MVB	CRC 44+1 MO-MVB	CRC 53+1 MO-MVB	CRC 53+2 MO-MVB	CRC 54+1 MO-MVB	CRC 63+1 MO-MVB	CRC 63+2 MO-MVB	CRC 64+1 MO-MVB
Pot. Refrigeración (Max/Med) (kW)	3,19/2,11	3,13/2,19	3,50/2,25	3,58/2,90	3,59/2,96	4,03/3,21	4,26/3,32	4,21/3,35	5,04/3,81
Pot. Sensible (Max/Med) (kW)	2,45/1,57	2,25/1,52	2,39/1,51	2,76/2,19	2,59/2,09	3,01/2,36	3,35/2,54	3,11/2,40	3,79/2,81
Pot. Calefacción (Max/Med) (kW)	2,60/1,81	4,13/2,89	2,60/1,81	3,00/2,50	5,23/4,26	3,00/2,50	3,53/2,79	6,22/4,85	3,53/2,79
Caudal de Aire (Max/Med) (m³/h)	570/335	570/335	570/335	650/495	650/495	650/495	830/590	830/590	830/590
Consumo Máximo (W)	57/28	57/28	57/28	61/39	61/39	61/39	88/55	88/55	88/55
Presión Sonora dB (A)	43/30	43/30	43/30	39/32	39/32	39/32	45/37	45/37	45/37
Dimensiones (mm)	985x530x225	985x530x225	985x530x225	1200x530x225	1200x530x225	1200x530x225	1200x530x225	1200x530x225	1200x530x225
Código	4800066124	4800066144	4800066134	4800066125	4800066145	4800066135	4800066126	4800066146	4800066136
Precio fancoil	668 €	714 €	704 €	772 €	821 €	799 €	782 €	831 €	809 €
Código	4809066351	4809066351	4809066351	4809066351	4809066351	4809066351	4809066351	4809066351	4809066351
Precio pies de apoyo	20 €	20 €	20 €	20 €	20 €	20 €	20 €	20 €	20 €
Kit válvula Frío	KV1212CCF	KV1212CCF	KV1212CCF	KV1212CCF	KV1212CCF	KV1212CCF	KV1234CCF	KV1234CCF	KV1234CCF
Precio Kit válvula Frío	165 €	165 €	165 €	165 €	165 €	165 €	170 €	170 €	170 €
Kit Válv. Calor	KV1212CCC	KV1212CCC	KV1212CCC	KV1212CCC	KV1212CCC	KV1212CCC	KV1212CCC	KV1212CCC	KV1212CCC
Precio Kit válvula Calor	165 €	165 €	165 €	165 €	165 €	165 €	165 €	165 €	165 €

PLAZO DE ENTREGA ESTIMADO: 3/4 SEMANAS.

Tamaños CRC MO-MVB	CRC 73+1 MO-MVB	CRC 73+2 MO-MVB	CRC 74+1 MO-MVB	CRC 83+1 MO-MVB	CRC 83+2 MO-MVB	CRC 84+1 MO-MVB	CRC 93+1 MO-MVB	CRC 93+2 MO-MVB	CRC 94+1 MO-MVB
Pot. Refrigeración (Max/Med) (kW)	5,01/4,21	4,98/4,26	5,48/4,56	5,69/5,09	5,61/5,07	6,34/5,63	6,56/5,74	6,40/5,65	7,42/6,41
Pot. Sensible (Max/Med) (kW)	3,85/3,19	3,60/3,02	4,13/3,39	4,55/4,02	4,21/3,74	4,93/4,33	5,37/4,60/	4,91/4,25	5,87/4,98
Pot. Calefacción (Max/Med) (kW)	4,20/3,59	7,46/6,31	4,20/3,62	4,75/4,26	8,97/8,01	4,71/4,26	5,46/4,79	10,42/9,06	5,43/4,76
Caudal de Aire (Max/Med) (m³/h)	925/735	925/735	925/735	1200/1020	1200/1020	1200/1020	1500/1210	1500/1210	1500/1210
Consumo Máximo (W)	103/79	103/79	103/79	130/105	130/105	130/105	176/134	176/134	176/134
Presión Sonora dB (A)	47/42	47/42	47/42	51/47	51/47	51/47	55/49	55/49	55/49
Dimensiones (mm)	1415x530x255	1415x530x255	1415x530x255	1415x530x255	1415x530x255	1415x530x255	1415x530x255	1415x530x255	1415x530x255
Código	4800066127	4800066147	4800066137	4800066128	4800066148	4800066138	4800066129	4800066149	4800066139
Precio fancoil	882 €	937 €	943 €	973 €	1.029 €	1.040 €	980 €	1.035 €	1.036 €
Código	4809066351	4809066351	4809066351	4809066358	4809066358	4809066358	4809066358	4809066358	4809066358
Precio pies de apoyo	20 €	20 €	20 €	22 €	22 €	22 €	22 €	22 €	22 €
Kit válvula Frío	KV1234CCF	KV1234CCF	KV1234CCF	KV1234CCF	KV1234CCF	KV1234CCF	KV1234CCF	KV1234CCF	KV1234CCF
Precio Kit válvula Frío	170 €	170 €	170 €	170 €	170 €	170 €	170 €	170 €	170 €
Kit Válvula Calor	KV1212CCC	KV1212CCC	KV1212CCC	KV1212CCC	KV1212CCC	KV1212CCC	KV1212CCC	KV1212CCC	KV1212CCC
Precio Kit válvula Calor	165 €	165 €	165 €	165 €	165 €	165 €	165 €	165 €	165 €

PLAZO DE ENTREGA ESTIMADO: 3/4 SEMANAS.

Condiciones EUROVENT

Refrigeración	Calefacción para 2 tubos	Calefacción para 4 tubos
Tª aire +27°C b.s. +19°C b.h	Tª aire +20°C b.s.	Tª aire +20°C b.s.
Tª agua +7°C entrada +12°C salida	Tª agua +45°C entrada +40°C salida	Tª agua +65°C entrada +55°C salida

Para otras condiciones solicitar al Dpto. Técnico, el software de selección.

Accesorios opcionales:

Bandeja auxiliar de condensados para kit de válvulas

Descripción	Código	Precio
Instalación horizontal, tomas hidráulicas izquierdas (estándar)	4806060402	4,59 €
Instalación horizontal, tomas hidráulicas derechas	4806060403	4,59 €
Instalación vertical	4806060400	4,59 €
Instalación horizontal	4806066039	16,23 €

Para otras condiciones solicitar al Dpto. Técnico, el software de selección.

PRODUCTO EN STOCK.

Panel de cierre anterior PCO (para versión horizontal)

Serie CRC		
Versión MO-MVB		
Tamaño	Código	Precio / Ud
1	4809066521	17,68 €
2	4809066522	24 €
3 - 4	4809066523	28 €
5 - 6	4809066525	34 €
7	4809066527	38 €
8 - 9	4809066528	40 €

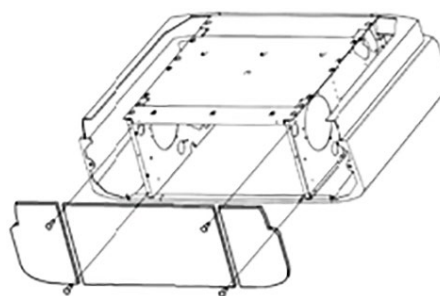

PLAZO DE ENTREGA A CONSULTAR.



Eficiencia energética | Sostenibilidad | Descarbonización

3. Fancoils de cassette

TECNA SABIANA SKYSTAR



El diseño innovador y elegante del modelo SKYSTAR es el resultado de un extenso desarrollo para obtener un producto de vanguardia en términos de prestaciones, poco ruidoso y flexibilidad de regulación.

Toda la gama SkyStar presenta un diseño atractivo, **facilidad de mantenimiento, garantizando prestaciones elevadas para grandes espacios.** La rejilla de impulsión y difusión de aire presenta una estética de alto valor, **absolutamente innovadora**, con un grado de garantía y óptimas prestaciones gracias al estudio y verificación realizados en los laboratorios.

El color propuesto por defecto es el blanco RAL 9003 mientras que otros colores son disponibles bajo pedido.



Características

- Fancoil tipo cassette TECNA SABIANA SKYSTAR.
- Versiones 2 y 4 tubos.
- De 2 a 11 kW, en 18 modelos.
- Bomba de drenaje de condensados incluida.
- Versión ECM INVERTER opcional en toda la gama.

Mandos de control recomendados:



PRODUCTO EN STOCK.



Usar con tarjeta UP-AU o tarjeta MB.

PRODUCTO EN STOCK.

Otros mandos:



PRODUCTO EN STOCK.



PRODUCTO EN STOCK.



PRODUCTO EN STOCK.

FANCOILS a 2 tubos TECNA SABIANA SKYSTAR

Tamaños SKYSTAR SK	SK 02	SK 12	SK 22	SK 32	SK 42	SK 52	SK 62
Pot. Refrigeración (Max/Med/Min) (kW)	1,92/1,60/1,25	2,64/2,31/1,82	4,26/3,30/2,23	4,93/3,82/2,91	6,08/4,86/4,18	9,39/6,72/5,27	10,93/8,36/5,27
Pot. Sensible (Max/Med/Min) (kW)	1,58/1,29/0,99	2,00/1,72/1,33	3,11/2,35/1,55	3,65/2,75/2,05	4,51/3,53/3,00	6,36/4,42/3,42	8,08/6,00/3,67
Pot. Calefacción (Max/Med/Min) (kW)	2,24/1,80/1,38	2,80/2,42/1,85	4,37/3,28/2,12	5,15/3,85/2,85	6,50/5,03/4,27	9,23/6,40/4,92	11,72/8,55/5,12
Caudal de Aire (Max/Med/Min) (m³/h)	610/420/310	520/420/310	710/500/320	880/610/430	1140/820/630	1500/970/710	1820/1280/710
Consumo Máximo (W)	57/32/25	44/32/25	68/44/25	90/57/32	77/48/33	120/63/42	170/95/42
Presión Sonora dB (A)	40/31/24	36/31/24	44/36/24	50/40/32	39/31/24	44/31/25	49/39/25
Dimensiones (mm)	585x585x270	585x585x270	585x585x270	585x585x270	819x819x303	819x819x303	819x819x303
Código	4800079100	4800079000	4800079001	4800079002	4800079003	4800079004	4800079005
Precio fancoil	874 €	931 €	989 €	1.087 €	1.477 €	1.626 €	1.751 €
Código Rejilla	4809079020	4809079020	4809079020	4809079020	4809079035	4809079035	4809079035
Dimensiones Rejilla (mm)	600x600	600x600	600x600	600x600	800x800	800x800	800x800
Precio Rejilla	167 €	167 €	167 €	167 €	280 €	280 €	280 €
Kit Válvulas	KVSKY2T34F	KVSKY2T34F	KVSKY2T34F	KVSKY2T34F	KVSKY2T1F	KVSKY2T1F	KVSKY2T1F
Precio Kit válvulas	217 €	217 €	217 €	217 €	263 €	263 €	263 €

PRODUCTO EN STOCK

FANCOILS a 4 tubos TECNA SABIANA SKYSTAR

Tamaños SKYSTAR SK	SK 04	SK 14	SK 24	SK 26	SK 34	SK 36	SK 44
Pot. Refrigeración (Max/Med/Min) (kW)	2,27/1,93/1,49	2,66/2,33/1,83	3,27/2,61/1,83	3,86/3,02/2,07	3,72/2,96/2,33	4,44/3,47/2,69	6,26/4,98/4,11
Pot. Sensible (Max/Med/Min) (kW)	1,84/1,52/1,13	1,94/1,68/1,32	2,49/1,94/1,32	2,88/2,20/1,47	2,88/2,23/1,72	3,37/2,56/1,94	4,61/3,60/2,93
Pot. Calefacción (Max/Med/Min) (kW)	2,66/2,23/1,72	3,04/2,66/2,13	3,86/3,04/2,13	2,91/2,71/1,73	4,19/3,33/2,61	3,29/2,66/2,14	8,02/6,33/5,21
Caudal de Aire (Max/Med/Min) (m³/h)	610/420/310	520/420/310	710/500/310	710/500/320	880/610/430	880/610/430	1140/820/630
Consumo Máximo (W)	57/32/25	44/32/25	68/44/25	68/44/25	90/57/32	90/57/32	77/48/33
Presión Sonora dB (A)	41/31/24	36/31/24	44/36/24	44/36/24	50/40/32	50/40/32	39/31/24
Dimensiones (mm)	585x585x270	585x585x270	585x585x270	585x585x270	585x585x270	585x585x270	819x819x303
Código	4800079110	4800079010	4800079011	4800079016	4800079012	4800079017	4800079013
Precio fancoil	1.024 €	1.111 €	1.212 €	1.253 €	1.314 €	1.354 €	1.728 €
Código Rejilla	4809079020	4809079020	4809079020	4809079020	4809079020	4809079020	4809079035
Dimensiones Rejilla (mm)	600x600	600x600	600x600	600x600	600x600	600x600	800x800
Precio Rejilla	167 €	167 €	167 €	167 €	167 €	167 €	280 €
Kit Válvulas	KVSKY4T3434	KVSKY4T3434	KVSKY4T3434	KVSKY4T3434	KVSKY4T3434	KVSKY4T3434	KVSKY4T1134
Precio Kit válvulas	431 €	431 €	431 €	431 €	431 €	431 €	474 €

PRODUCTO EN STOCK, EXCEPTO MOD. 04 Y 26, PLAZO A CONSULTAR.

Tamaños SKYSTAR SK	SK 54	SK 56	SK 64	SK 66
Pot. Refrigeración (Max/Med/Min) (kW)	7,59/5,60/4,48	8,65/6,27/4,95	8,72/6,84/4,48	9,69/7,75/4,95
Pot. Sensible (Max/Med/Min) (kW)	5,71/4,09/3,21	6,37/4,49/3,49	6,67/5,09/3,21	7,26/5,64/3,49
Pot. Calefacción (Max/Med/Min) (kW)	9,66/7,15/5,69	7,50/5,63/4,59	11,16/8,80/5,69	9,48/6,78/4,59
Caudal de Aire (Max/Med/Min) (m³/h)	1500/970/710	1500/970/710	1820/1280/710	1820/1280/710
Consumo Máximo (W)	120/63/42	120/63/42	170/95/42	170/95/42
Presión Sonora dB (A)	44/31/25	44/31/25	49/39/25	49/39/25
Dimensiones (mm)	819x819x303	819x819x303	819x819x303	819x819x303
Código	4800079014	4800079018	4800079015	4800079019
Precio fancoil	1.784 €	1.821 €	1.926 €	1.966 €
Código Rejilla	4809079035	4809079035	4809079035	4809079035
Dimensiones Rejilla (mm)	800x800	800x800	800x800	800x800
Precio Rejilla	280 €	280 €	280 €	280 €
Kit Válvulas	KVSKY4T1134	KVSKY4T1134	KVSKY4T1134	KVSKY4T1134
Precio Kit válvulas	474 €	474 €	474 €	474 €

El precio total del fancoil de cassette se compone del precio de la unidad base + el precio de la rejilla. Incluye bomba de drenaje de condensados de serie.

PLAZO DE ENTREGA A CONSULTAR.

MOD. 54 Y 64, EN STOCK.

Condiciones EUROVENT

Refrigeración	Calefacción para 2 tubos	Calefacción para 4 tubos
Tª aire +27°C b.s. +19°C b.h 48 % (H.R.)	Tª aire +20°C b.s.	Tª aire +20°C b.s.
Tª agua +7°C entrada +12°C salida	Tª agua +45°C entrada +40°C salida	Tª agua +65°C entrada +55°C salida

Para otras condiciones solicitar al Dpto. Técnico, el software de selección.

Accesorios opcionales:

Filtro electrostático

Filtro electrostático y biocida patentado TECNA SABIANA CRYSTALL, con eficiencias ePM1 70% - ePM2,5 75% - ePM10 80% @ UNE EN ISO 16890, para fancoil SKYSTAR tipo cassette.

Descripción filtro	Modelo / dimensiones B x H (mm)	Código	Precio / Ud
Filtro electrónico activo Crystall SKY (tamaños 0,1,2,3)	CRY-S-600	4809079295	1.204 €
Filtro electrónico activo Crystall SKY (tamaños 4,5,6)	CRY-S-800	4809079296	1.460 €

PLAZO DE ENTREGA ESTIMADO: 4 SEMANAS.



Para obtener información sobre los mandos de control de este fancoil con filtro, consultar nuestro Dpto. técnico.

Rejillas de diseño



Disponibles diferentes diseños de carcasas.
Para más información, consultar con nuestro Departamento técnico.

TECNA SABIANA SKYSTAR CON TARJETA MB



Todas las unidades SkyStar se pueden suministrar en **versión MB**. Esta versión permite una amplia gama de controles, entre ellos, el mando a distancia por infrarrojos, que puede gestionar una sola unidad o varias unidades mediante la comunicación **Modbus RTU-RS 485**. Las unidades se pueden conectar a los sistemas automáticos de gestión de edificios.

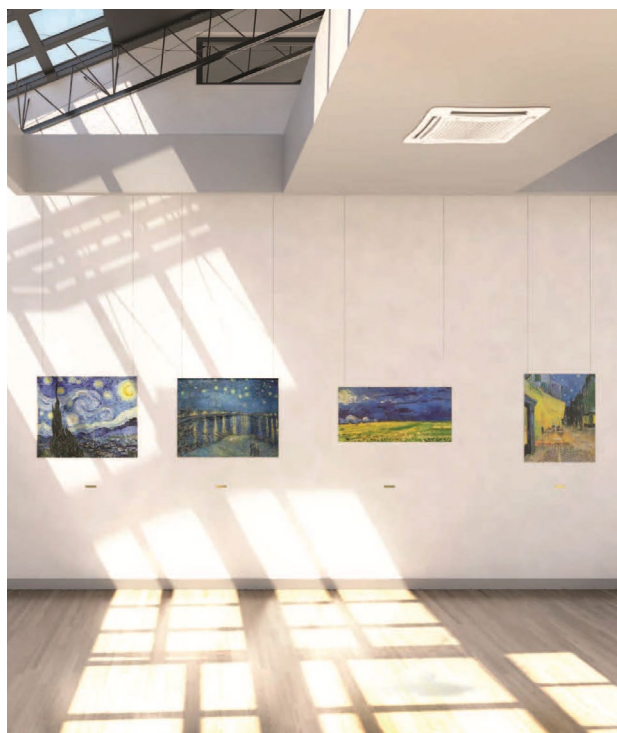

Características

- Versiones 2 y 4 tubos.
- De 2 a 11 kW, en 18 modelos.
- Bomba de drenaje de condensados incluida.
- Versión ECM INVERTER opcional en toda la gama.
- Con comunicación Modbus.

Mandos de control recomendados:



PRODUCTO EN STOCK.



PRODUCTO EN STOCK.



Usar con receptor RCS.

Código: 4809079116

Precio: **25 €**

**PLAZO DE ENTREGA ESTIMADO:
3 SEMANAS.**



PRODUCTO EN STOCK.



PRODUCTO EN STOCK.

FANCOILS a 2 tubos TECNA SABIANA SKYSTAR con tarjeta MB

Tamaños SKYSTAR SK-MB	SK-MB 02	SK-MB 12	SK-MB 22	SK-MB 32	SK-MB 42	SK-MB 52	SK-MB 62
Pot. Refrigeración (Max/Med/Min) (kW)	1,92/1,60/1,25	2,64/2,31/1,82	4,26/3,30/2,23	4,93/3,82/2,91	6,08/4,86/4,18	9,39/6,72/5,27	10,93/8,36/5,27
Pot. Sensible (Max/Med/Min) (kW)	1,58/1,29/0,99	2,00/1,72/1,33	3,11/2,35/1,55	3,65/2,75/2,05	4,51/3,53/3,00	6,36/4,42/3,42	8,08/6,00/3,67
Pot. Calefacción (Max/Med/Min) (kW)	2,24/1,80/1,38	2,80/2,42/1,85	4,37/3,28/2,12	5,15/3,85/2,85	6,50/5,03/4,27	9,23/6,40/4,92	11,72/8,55/5,12
Caudal de Aire (Max/Med/Min) (m³/h)	610/420/310	520/420/310	710/500/320	880/610/430	1140/820/630	1500/970/710	1820/1280/710
Consumo Máximo (W)	57/32/25	44/32/25	68/44/25	90/57/32	77/48/33	120/63/42	170/95/42
Presión Sonora dB (A)	40/31/24	36/31/24	44/36/24	50/40/32	39/31/24	44/31/25	49/39/25
Dimensiones (mm)	585x585x270	585x585x270	585x585x270	585x585x270	819x819x303	819x819x303	819x819x303
Código	4800079170	4800079171	4800079172	4800079173	4800079174	4800079175	4800079176
Precio fancoil ^{(1) (2)}	1.030 €	1.087 €	1.144 €	1.243 €	1.606 €	1.779 €	1.903 €
Código Rejilla	4809079020	4809079020	4809079020	4809079020	4809079035	4809079035	4809079035
Dimensiones Rejilla (mm)	600x600	600x600	600x600	600x600	800x800	800x800	800x800
Precio Rejilla	167 €	167 €	167 €	167 €	280 €	280 €	280 €
Kit Válvulas	KVSKY2T34F	KVSKY2T34F	KVSKY2T34F	KVSKY2T34F	KVSKY2T1F	KVSKY2T1F	KVSKY2T1F
Precio Kit válvulas	217 €	217 €	217 €	217 €	263 €	263 €	263 €

PRODUCTO EN STOCK, EXCEPTO MOD. 02 Y 22, PLAZO A CONSULTAR.

FANCOILS a 4 tubos TECNA SABIANA SKYSTAR con tarjeta MB

Tamaños SKYSTAR SK-MB	SK-MB 04	SK-MB 14	SK-MB 24	SK-MB 26	SK-MB 34	SK-MB 36	SK-MB 44
Pot. Refrigeración (Max/Med/Min) (kW)	2,27/1,93/1,49	2,66/2,33/1,83	3,27/2,61/1,83	3,86/3,02/2,07	3,72/2,96/2,33	4,44/3,47/2,69	6,26/4,98/4,11
Pot. Sensible (Max/Med/Min) (kW)	1,84/1,52/1,13	1,94/1,68/1,32	2,49/1,94/1,32	2,88/2,20/1,47	2,88/2,23/1,72	3,37/2,56/1,94	4,61/3,60/2,93
Pot. Calefacción (Max/Med/Min) (kW)	2,66/2,23/1,72	3,04/2,66/2,13	3,86/3,04/2,13	2,91/2,71/1,73	4,19/3,33/2,61	3,29/2,66/2,14	8,02/6,33/5,21
Caudal de Aire (Max/Med/Min) (m³/h)	610/420/310	520/420/310	710/500/310	710/500/320	880/610/430	880/610/430	1140/820/630
Consumo Máximo (W)	57/32/25	44/32/25	68/44/25	68/44/25	90/57/32	90/57/32	77/48/33
Presión Sonora dB(A)	41/31/24	36/31/24	44/36/24	44/36/24	50/40/32	50/40/32	39/31/24
Dimensiones (mm)	585x585x270	585x585x270	585x585x270	585x585x270	585x585x270	585x585x270	819x819x303
Código	4800079180	4800079181	4800079182	4800079187	4800079183	4800079188	4800079184
Precio fancoil	1.176 €	1.264 €	1.364 €	1.407 €	1.562 €	1.603 €	1.888 €
Código Rejilla	4809079020	4809079020	4809079020	4809079020	4809079020	4809079020	4809079035
Dimensiones Rejilla (mm)	600x600	600x600	600x600	600x600	600x600	600x600	800x800
Precio Rejilla	167 €	167 €	167 €	167 €	167 €	167 €	280 €
Kit Válvulas	KVSKY4T3434	KVSKY4T3434	KVSKY4T3434	KVSKY4T3434	KVSKY4T3434	KVSKY4T3434	KVSKY4T1134
Precio Kit válvulas	431 €	431 €	431 €	431 €	431 €	431 €	474 €

PLAZO DE ENTREGA A CONSULTAR.

MOD. 14, 34 Y 36, EN STOCK.

Tamaños SKYSTAR SK-MB	SK-MB 54	SK-MB 56	SK-MB 64	SK-MB 66
Pot. Refrigeración (Max/Med/Min) (kW)	7,59/5,60/4,48	8,65/6,27/4,95	8,72/6,84/4,48	9,69/7,75/4,95
Pot. Sensible (Max/Med/Min) (kW)	5,71/4,09/3,21	6,37/4,49/3,49	6,67/5,09/3,21	7,26/5,64/3,49
Pot. Calefacción (Max/Med/Min) (kW)	9,66/7,15/5,69	7,50/5,63/4,59	11,16/8,80/5,69	9,48/6,78/4,59
Caudal de Aire (Max/Med/Min) (m³/h)	1500/970/710	1500/970/710	1820/1280/710	1820/1280/710
Consumo Máximo (W)	120/63/42	120/63/42	170/95/42	170/95/42
Presión Sonora dB(A)	44/31/25	44/31/25	49/39/25	49/39/25
Dimensiones (mm)	819x819x303	819x819x303	819x819x303	819x819x303
Código	4800079185	4800079189	4800079186	4800079190
Precio fancoil	1.944 €	1.980 €	2.082 €	2.122 €
Código Rejilla	4809079035	4809079035	4809079035	4809079035
Dimensiones Rejilla (mm)	800x800	800x800	800x800	800x800
Precio Rejilla	280 €	280 €	280 €	280 €
Kit Válvulas	KVSKY4T1134	KVSKY4T1134	KVSKY4T1134	KVSKY4T1134
Precio Kit válvulas	474 €	474 €	474 €	474 €

El precio total del fancoil de cassette se compone del precio de la unidad base + el precio de la rejilla. Incluye bomba de drenaje de condensados de serie.

PLAZO DE ENTREGA A CONSULTAR.

MOD. 54 Y 64, EN STOCK.

Condiciones EUROVENT

Refrigeración	Calefacción para 2 tubos	Calefacción para 4 tubos
Tª aire +27°C b.s. +19°C b.h 48 % (H.R.)	Tª aire +20°C b.s.	Tª aire +20°C b.s.
Tª agua +7°C entrada +12°C salida	Tª agua +45°C entrada +40°C salida	Tª agua +65°C entrada +55°C salida

Para otras condiciones solicitar al Dpto. Técnico, el software de selección.

Accesorios opcionales:

Filtro electrostático

Filtro patentado CRYSTALL electrostático y biocida, con eficiencias ePM1 70% - ePM2,5 75% - ePM10 80% @ UNE EN ISO 16890, para fancoil SKYSTAR tipo cassette.

Descripción filtro	Modelo / dimensiones B x H (mm)	Código	Precio / Ud
Filtro electrónico activo Crystall SKY (tamaños 0,1,2,3)	CRY-S-600	4809079295	1.204 €
Filtro electrónico activo Crystall SKY (tamaños 4,5,6)	CRY-S-800	4809079296	1.460 €

PLAZO DE ENTREGA ESTIMADO: 4 SEMANAS.



Para obtener información sobre los mandos de control de este fancoil con filtro, consultar nuestro Dpto. técnico.

Rejillas de diseño

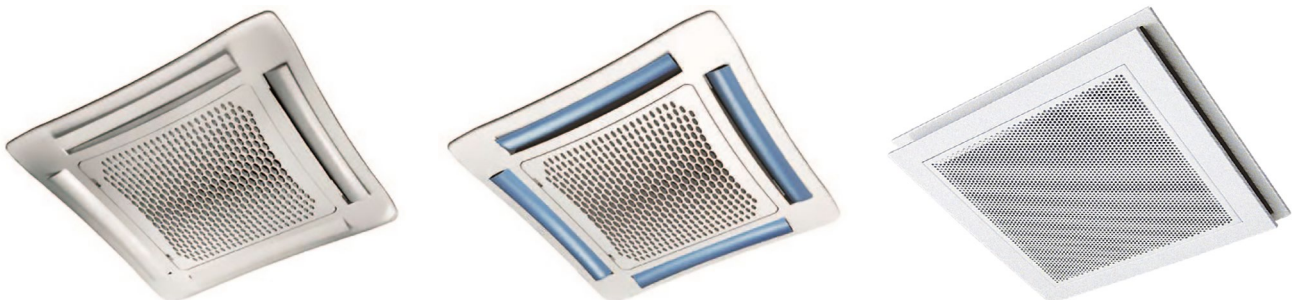

Disponibles diferentes diseños de carcasas.
Para más información, consultar con nuestro Departamento técnico.

TECNA SABIANA SKYSTAR SK-ECM-HY



El fancoil tipo cassette higiénico es un modelo construido y certificado de acuerdo con la norma VDI 6022, apto para edificios en los que se requiere un alto nivel de higiene, como hospitales, centros de salud, plantas de procesamiento de alimentos y salas de ocupación de alta densidad.

El SK-ECM-HY ofrece una resistencia extremadamente alta a la proliferación de hongos, bacterias y microorganismos, gracias a los componentes estructurales internos fabricados en acero inoxidable (AISI 304) y al colchón polimérico aislante certificado de acuerdo con la norma DIN EN ISO 846.

Además, la resistencia a la abrasión permite la higienización periódica con detergentes específicos. Todos los componentes se pueden desmontar fácilmente para facilitar las operaciones de mantenimiento, limpieza y desinfección. Este modelo se puede suministrar con tarjeta MB.



Características

- Fancoil tipo cassette higiénico.
- Versiones 2 y 4 tubos.
- De 1,84 kW a 4,47 kW, en 12 modelos.
- Bomba de drenaje de condensados incluida.
- Con comunicación Modbus.
- Certificado por el Instituto de Higiene de las Regiones del Ruhr (Prueba de conformidad: W-389236-24-Zd) según las siguientes normativas:
 - VDI6022 Blatt 1 (01/2018)
 - ONORM H-6021 (01/2023)
 - SWKI VA104-01 (01/2019)

Mandos de control recomendados:



T-25 FCT ECM

Código: 48ECT25FCT

Precio: **120 €**

PRODUCTO EN STOCK.

Accesorios recomendados:



Rejilla de techo en inox AISI304 y aislado con un componente polimérico certificado DIN EN ISO 846

Código: 4809K79110

Precio: **667 €**

**PLAZO DE ENTREGA ESTIMADO:
3 SEMANAS.**

Fancoils a 2 tubos SKYSTAR SK-ECM-HY

Tamaños SK-ECM-HY	12	22	32
Pot. Refrigeración (Max/Med/Min) (kW)	2,73/2,16/1,84	4,30/3,04/2,24	4,96/3,85/2,55
Pot. Sensible (Max/Med/Min) (kW)	2,07/1,60/1,35	3,15/2,16/1,57	3,68/2,79/1,80
Pot. Calefacción (Max/Med/Min) (kW)	2,87/2,22/1,85	4,36/2,98/2,12	5,15/3,85/2,46
Caudal de Aire (Max/Med/Min) (m³/h)	535/380/310	710/445/310	880/610/360
Consumo (Max/Med/Min) (W)	16/8/5	31/11/5	62/21/7
Presión Sonora (1) (Max/Med/Min) db (A) (1)	38/30/24	45/34/24	51/41/28
Dimensiones (mm)	585x585x270	585x585x270	585x585x270
Código	4800K79001	4800K79002	4800K79003
Precio	1.882 €	1.927 €	2.024 €

PLAZO DE ENTREGA A CONSULTAR.

Fancoils a 2 tubos SKYSTAR SK-ECM-HY con tarjeta MB

Tamaños SKY-ECM-HY-MB	12	22	32
Pot. Refrigeración (Max/Med/Min) (kW)	2,73/2,16/1,84	4,30/3,04/2,24	4,96/3,85/2,55
Pot. Sensible (Max/Med/Min) (kW)	2,07/1,60/1,35	3,15/2,16/1,57	3,68/2,79/1,80
Pot. Calefacción (Max/Med/Min) (kW)	2,87/2,22/1,85	4,36/2,98/2,12	5,15/3,85/2,46
Caudal de Aire (Max/Med/Min) (m³/h)	535/380/310	710/445/310	880/610/360
Consumo (Max/Med/Min) (W)	16/8/5	31/11/5	62/21/7
Presión Sonora (1) (Max/Med/Min)	38/30/24	45/34/24	51/41/28
Dimensiones (mm)	585x585x270	585x585x270	585x585x270
Código	4800K79021	4800K79022	4800K79023
Precio	2.042 €	2.086 €	2.190 €

(1) Tanto para el modelo SK-ECM como SK-ECM con tarjeta MB, los niveles de presión sonora son inferiores en 9 dB(A) a los de potencia sonora para un ambiente de 100 m³ y un tiempo de reverberación de 0,5 segundos.

Para modelos SK-ECM-HY y SK-ECM-HY con tarjeta MB, el fancoil de cassette se compone de la unidad base + rejilla

PLAZO DE ENTREGA A CONSULTAR.

Fancoils a 4 tubos SKYSTAR SK-ECM-HY

Tamaños SK-ECM-HY	14	26	36
Pot. Refrigeración (Max/Med/Min) (kW)	2,75/2,17/1,85	3,90/2,81/2,09	4,47/3,51/2,37
Pot. Sensible (Max/Med/Min) (kW)	2,06/1,59/1,34	2,92/2,03/1,49	3,40/2,60/1,70
Pot. Calefacción (Max/Med/Min) (kW)	3,18/2,51/2,13	2,91/2,20/1,73	3,29/2,66/1,92
Caudal de Aire (Max/Med/Min) (m³/h)	535/380/310	710/445/310	880/610/360
Consumo (Max/Med/Min) (W)	16/8/5	31/11/5	62/21/7
Presión Sonora (1) (Max/Med/Min)	38/30/24	45/34/24	51/41/28
Dimensiones (mm)	585x585x270	585x585x270	585x585x270
Código	4800K79011	4800K79012	4800K79013
Precio	2.044 €	2.146 €	2.247 €

PLAZO DE ENTREGA A CONSULTAR.

Fancoils a 4 tubos SKYSTAR SK-ECM-HY con tarjeta MB

Tamaños SK-ECM-HY-MB	14	26	36
Pot. Refrigeración (Max/Med/Min) (kW)	2,75/2,17/1,85	3,90/2,81/2,09	4,47/3,51/2,37
Pot. Sensible (Max/Med/Min) (kW)	2,06/1,59/1,34	2,92/2,03/1,49	3,40/2,60/1,70
Pot. Calefacción (Max/Med/Min) (kW)	3,18/2,51/2,13	2,91/2,20/1,73	3,29/2,66/1,92
Caudal de Aire (Max/Med/Min) (m³/h)	535/380/310	710/445/310	880/610/360
Consumo (Max/Med/Min) (W)	16/8/5	31/11/5	62/21/7
Presión Sonora (Max/Med/Min) (1)	38/30/24	45/34/24	51/41/28
Dimensiones (mm)	585x585x270	585x585x270	585x585x270
Código	4800K79031	4800K79032	4800K79033
Precio	2.201 €	2.312 €	2.421 €

(1) Tanto para el modelo SK-ECM como SK-ECM con tarjeta MB, los niveles de presión sonora son inferiores en 9 dB(A) a los de potencia sonora para un ambiente de 100 m³ y un tiempo de reverberación de 0,5 segundos.

Para modelos SK-ECM-HY y SK-ECM-HY con tarjeta MB, el fancoil de cassette se compone de la unidad base + rejillaEl fancoil de cassette se compone de la unidad base + rejilla.

PLAZO DE ENTREGA A CONSULTAR.



Condiciones EUROVENT

Refrigeración	Calefacción para 2 tubos	Calefacción para 4 tubos
Tª aire +27°C b.s. +19°C b.h 48 % (H.R.)	Tª aire +20°C b.s.	Tª aire +20°C b.s.
Tª agua +7°C entrada +12°C salida	Tª agua +45°C entrada +40°C salida	Tª agua +65°C entrada +55°C salida

Para otras condiciones solicitar al Dpto. Técnico, el software de selección.



Eficiencia energética | Sostenibilidad | Descarbonización

TECNA SABIANA SKYSTAR JUMBO ECM Y ECM MB



SKYSTAR JUMBO es el resultado de un extenso desarrollo técnico y de diseño enfocado a lograr el más alto nivel de rendimiento, lo que la hace la solución de climatización perfecta para cumplir con los requisitos de aire acondicionado de grandes superficies, como **aeropuertos, hoteles, centros comerciales...**

Se trata de un **fancoil tipo cassette para alturas de hasta 5 metros, ofreciendo una capacidad de refrigeración de hasta 15 kW.** Destaca por su alta flexibilidad de control y su fácil mantenimiento, además de su sistema de funcionamiento silencioso, su motor ECM inverter y su posibilidad de suministro en versión MB.

Cada modelo puede tener entrada de aire fresco, y se puede conectar un difusor de aire remoto a la unidad, que destaca por su estética atractiva, innovadora y por ofrecer el mejor rendimiento de distribución de aire.



Características

- Fancoil tipo cassette.
- Altura máxima de instalación hasta 4,7 m.
- Todas las unidades SkyStar se pueden suministrar en versión MB. Esta versión permite una amplia gama de controles, entre ellos, el mando a distancia por infrarrojos, que puede gestionar una sola unidad o varias unidades

mediante la comunicación Modbus RTU-RS 485. Las unidades se pueden conectar a los sistemas automáticos de gestión de edificios.

- Versiones 2 y 4 tubos.
- Máxima capacidad de refrigeración hasta 15 kW.
- Bomba de drenaje de condensados incluida.

Mandos de control recomendados:



PRODUCTO EN STOCK.



Usar con la versión MB



Usar con receptor RCS.
Código: 4809079116
Precio: **25 €**



Usar con la versión MB

PRODUCTO EN STOCK.

FANCOILS a 2 tubos TECNA SABIANA SKYSTAR JUMBO ECM

Tamaños SKY JUMBO ECM	JUMBO ECM		JUMBO ECM MB	
	SK-ECM 72	SK-ECM 82	SK-ECM-MB 72	SK-ECM-MB 82
Pot. Refrigeración (Max/Med/Min) (kW)	12,60/9,43/6,36	15,13/11,38/7,86	12,60/9,43/6,36	15,13/11,38/7,86
Pot. Sensible (Max/Med/Min) (kW)	9,31/6,77/4,45	11,41/8,30/5,58	9,31/6,77/4,45	11,41/8,30/5,58
Pot. Calefacción (Max/Med/Min) (kW)	13,39/9,59/6,18	16,40/11,86/7,82	13,39/9,59/6,18	16,40/11,86/7,82
Caudal de Aire (Max/Med/Min) (m³/h)	1905/1290/790	2480/1650/1025	1905/1290/790	2480/1650/1025
Consumo Máximo (W)	93/35/13	183/64/21	93/35/13	183/64/21
Presión Sonora dB (A) (1)	49/40/29	55/46/35	49/40/29	55/46/35
Dimensiones (mm)	869x869x304	869x869x304	869x869x304	869x869x304
Código	4800079807	4800079808	4800079917	4800079918
Precio unidad base	2.315 €	2.386 €	2.631 €	2.704 €
Código Rejilla	4809079900	4809079900	4809079900	4809079900
Dimensiones Rejilla (mm)	900 x900	900x900	900 x900	900x900
Precio Rejilla	557 €	557 €	557 €	557 €
Kit Válvulas	KVSKY2T1F	KVSKY2T1F	KVSKY2T1F	KVSKY2T1F
Precio Kit válvulas	263 €	263 €	263 €	263 €

(1) Los niveles de presión sonora son inferiores en 9 dB(A) a los de potencia sonora para un ambiente de 100 m³ y un tiempo de reverberación de 0,5 segundos.

PLAZO DE ENTREGA A CONSULTAR.

FANCOILS a 4 tubos TECNA SABIANA SKYSTAR JUMBO ECM

Tamaños SKY JUMBO ECM	JUMBO ECM		JUMBO ECM MB	
	SK-ECM 76	SK-ECM 86	SK-ECM-MB 76	SK-ECM-MB 86
Pot. Refrigeración (Max/Med/Min)(kW)	11,61/8,86/6,07	13,59/10,59/7,45	11,61/8,86/6,07	13,59/10,59/7,45
Pot. Sensible (Max/Med/Min)(kW)	8,87/6,53/4,33	10,68/7,96/5,40	8,87/6,53/4,33	10,68/7,96/5,40
Pot. Calefacción (Max/Med/Min) (kW)	10,55/8,40/6,01	12,17/9,80/7,19	10,55/8,40/6,01	12,17/9,80/7,19
Caudal de Aire (Max/Med/Min)	1905/1290/790	2480/1650/1025	1905/1290/790	2480/1650/1025
Consumo Máximo (W)	93/35/13	183/64/21	93/35/13	183/64/21
Presión Sonora dB(A) (1)	49/40/29	55/46/35	49/40/29	55/46/35
Dimensiones (mm)	869x869x304	869x869x304	869x869x304	869x869x304
Código	4800079817	4800079818	4800079927	4800079928
Precio unidad base	2.437 €	2.514 €	2.746 €	2.825 €
Código Rejilla	4809079900	4809079900	4809079900	4809079900
Dimensiones Rejilla (mm)	900x900	900x900	900x900	900x900
Precio Rejilla	556 €	556 €	556 €	556 €
Kit Válvulas	KVSKY2T1F	KVSKY2T1F	KVSKY2T1F	KVSKY2T1F
Precio Kit válvulas	263 €	263 €	263 €	263 €

(1) Los niveles de presión sonora son inferiores en 9 dB(A) a los de potencia sonora para un ambiente de 100 m³ y un tiempo de reverberación de 0,5 segundos.

PLAZO DE ENTREGA A CONSULTAR.



Condiciones EUROVENT

Refrigeración	Calefacción para 2 tubos	Calefacción para 4 tubos
Tª aire +27°C b.s. +19°C b.h 48 % (H.R.)	Tª aire +20°C b.s.	Tª aire +20°C b.s.
Tª agua +7°C entrada +12°C salida	Tª agua +45°C entrada +40°C salida	Tª agua +65°C entrada +55°C salida

Para otras condiciones solicitar al Dpto. Técnico, el software de selección.



Eficiencia energética | Sostenibilidad | Descarbonización

TECNA SABIANA CARISMA COANDA CCN Y COANDA CCN-ECM



Las unidades **Carisma Coanda**, gracias a una sección aeródica particular, permiten generar un **flujo de aire de efecto COANDA**. La unidad es del tipo monobloc, adecuada para ser instalada dentro de un falso techo. La toma del aire sale desde abajo y el alcance del aire se realiza en paralelo con el techo, por medio de una rejilla práctica y funcional de toma y caudal del aire. El efecto COANDA crea una circulación óptima dentro del ambiente que debe climatizarse.

Además del tradicional motor asíncrono, este modelo incluye como opción, un motor electrónico EC.



Características

- Fancoil tipo cassette.
- De 1,5 a 4,2 kW. en 6 modelos.
- Versión ECM INVERTER opcional en toda la gama.
- Versiones de 2 y 4 tubos

Mandos de control recomendados:



T-25 FCT

Código: 4800T25FCT
Precio: **101 €**

PRODUCTO EN STOCK.



T-25 FCT ECM

Código: 48ECT25FCT
Precio: **120 €**

PRODUCTO EN STOCK.

Otros mandos:



WM-T

Código: 4809066630
Precio: **84 €**

PRODUCTO EN STOCK.



T-16 FCT

Código: 4800T16FCT
Precio: **146 €**

PRODUCTO EN STOCK.



T-17 FCT

Código: 48000T17FCT
Precio: **204 €**

PRODUCTO EN STOCK.



T-MB2

Código: 4809066994E
Precio: **110 €**

Usar con tarjeta UP-AU o tarjeta MB.

PRODUCTO EN STOCK.

FANCOILS a 2 tubos TECNA SABIANA COANDA CCN

Tamaños CCN	CCN 13	CCN 14	CCN 23	CCN 24	CCN 33	CCN 34
Pot. Refrigeración (Max/Med) (kW)	1,60/1,06/0,88	1,87/1,19/0,97	3,23/1,62/1,37	3,58/1,72/1,44	4,05/2,84/1,97	4,36/3,56/2,49
Pot. Sensible (Max/Med) (kW)	1,27/0,81/0,66	1,42/0,88/0,71	2,47/1,19/1,00	2,67/2,24/1,04	3,07/2,11/1,44	3,25/2,63/1,81
Pot. Calefacción (Max/Med) (kW)	2,08/1,33/1,08	2,27/1,42/1,14	3,95/1,91/1,6	4,44/2,03/1,69	4,88/3,37/2,30	5,20/4,20/2,90
Caudal de Aire (Max/Med) (m³/h)	305/180/140	305/180/140	560/240/200	560/240/200	680/440/290	680/540/360
Consumo Máximo (W)	66/22/16	66/22/16	71/27/24	71/27/24	84/42/27	84/59/33
Presión Sonora dB (A)	46/32/26	46/32/26	48/27/24	48/27/24	48/37/26	48/43/32
Dimensiones (mm)	592x592x309	592x592x309	970x592x309	970x592x309	1192x592x309	1192x592x309
Código	4800064001	4800064011	4800064002	4800064012	4800064003	4800064013
Precio fancoil	811 €	838 €	1.077 €	1.106 €	1.219 €	1.281 €
Kit Válvulas	KV1212CCF	KV1212CCF	KV1212CCF	KV1212CCF	KV1234CCF	KV1234CCF
Precio Kit válvulas	165 €	165 €	165 €	165 €	170 €	170 €

PLAZO DE ENTREGA A CONSULTAR.

FANCOILS a 2 tubos TECNA SABIANA COANDA CCN-ECM



Tamaños CCN-ECM	CCN-ECM 13	CCN-ECM 14	CCN-ECM 23	CCN-ECM 24	CCN-ECM 33	CCN-ECM 34
Pot. Refrigeración (Max/Med) (kW)	1,53/1,17/0,81	1,78/1,33/0,90	3,12/2,29/1,45	3,46/2,49/1,54	3,71/2,76/1,86	3,98/2,92/1,94
Pot. Sensible (Max/Med) (kW)	1,21/0,90/0,61	1,35/0,98/0,66	2,37/1,71/1,06	2,56/1,82/1,11	2,79/2,04/1,36	2,94/2,13/1,40
Pot. Calefacción (Max/Med) (kW)	1,70/1,26/0,85	1,85/1,34/0,89	3,21/2,32/1,43	3,62/2,53/1,52	3,77/2,74/1,82	3,97/2,85/1,87
Caudal de Aire (Max/Med) (m³/h)	295/205/130	295/205/130	540/370/215	540/370/215	620/430/275	620/430/275
Consumo Máximo (W)	29/14/8	29/14/8	37/16/8	37/16/8	42/19/10	42/19/10
Presión Sonora dB (A)(1)	46/37/26	46/37/26	47/37/25	47/37/25	49/39/27	49/39/27
Dimensiones (mm)	592x592x309	592x592x309	970x592x309	970x592x309	1192x592x309	1192x592x309
Código	4800064201	4800064211	4800064202	4800064212	4800064203	4800064213
Precio fancoil	1.010 €	1.037 €	1.244 €	1.272 €	1.393 €	1.475 €
Kit Válvulas	KV1212CCF	KV1212CCF	KV1212CCF	KV1212CCF	KV1234CCF	KV1234CCF
Precio Kit válvulas	165 €	165 €	165 €	165 €	170 €	170 €

(1) Los niveles de presión sonora son inferiores en 9 dB(A) a los de potencia sonora para un ambiente de 100 m³ y un tiempo de reverberación de 0,5 segundos.

PLAZO DE ENTREGA A CONSULTAR.

FANCOILS a 4 tubos TECNA SABIANA COANDA CCN

Tamaños CCN	CCN 13+1	CCN 13+2	CCN 14+1	CCN 23+1	CCN 23+2	CCN 24+1	CCN 33+1	CCN 33+2	CCN 34+1
Pot. Refrigeración (Max/Med) (kW)	1,5/1,06/0,89	1,5/1,06/0,89	1,84/1,22/1,00	3,81/1,65/1,40	3,81/1,65/1,40	3,60/1,77/1,49	4,00/2,86/2,01	4,00/2,86/2,01	4,38/3,61/2,11
Pot. Sensible (Max/Med) (kW)	1,23/0,76/0,62	1,23/0,76/0,62	1,29/0,84/0,68	2,26/1,13/0,95	2,26/1,13/0,95	2,49/1,19/1,00	2,82/1,98/1,37	2,82/1,98/1,37	3,03/2,47/1,42
Pot. Calefacción (Max/Med) (kW)	1,36/0,95/0,81	2,43/1,63/1,36	1,36/0,95/0,81	2,69/1,51/1,32	4,76/2,60/2,10	2,69/1,51/1,32	3,42/2,91/1,88	5,92/4,24/3,00	3,42/2,91/1,88
Caudal de Aire (Max/Med) (m³/h)	305/180/140	305/180/140	305/180/140	560/240/200	560/240/200	560/240/200	680/440/290	680/440/290	680/440/290
Consumo Máximo (W)	63/22/16	63/22/16	63/22/16	73/28/24	73/28/24	73/28/24	84/42/27	84/42/27	84/42/27
Presión Sonora dB (A)	46/32/26	46/32/26	46/32/26	48/27/24	48/27/24	48/27/24	48/37/26	48/37/26	48/37/26
Dimensiones (mm)	592x592x309	592x592x309	592x592x309	970x592x309	970x592x309	970x592x309	1192x592x309	1192x592x309	1192x592x309
Código	4800064021	4800064041	4800064031	4800064022	4800064042	4800064032	4800064023	4800064043	4800064033
Precio fancoil	857 €	891 €	884 €	1.145 €	1.194 €	1.172 €	1.297 €	1.352 €	1.359 €
Kit Válvulas	KV1212SCF	KV1212SCF	KV1212SCF	KV1212SCF	KV1212SCF	KV1212SCF	KV1234CCF	KV1234CCF	KV1234CCF
Precio Kit válvulas	147 €	147 €	147 €	147 €	147 €	147 €	170 €	170 €	170 €

PLAZO DE ENTREGA A CONSULTAR.



FANCOILS a 4 tubos TECNA SABIANA COANDA CCN-ECM

Tamaños CCN-ECM	CCN-ECM 13+1	CCN-ECM 13+2	CCN-ECM 14+1	CCN-ECM 23+1	CCN-ECM 23+2	CCN-ECM 24+1	CCN-ECM 33+1	CCN-ECM 33+2	CCN-ECM 34+1
Pot. Refrigeración (Max/Med) (kW)	1,53/1,18/0,84	1,53/1,18/0,84	1,82/1,37/0,94	3,15/2,35/1,51	3,15/2,35/1,51	3,56/2,59/1,61	3,76/2,83/1,93	3,76/2,83/1,93	4,09/3,02/2,03
Pot. Sensible (Max/Med) (kW)	1,13/0,85/0,59	1,13/0,85/0,59	1,29/0,95/0,64	2,25/1,64/1,04	2,25/1,64/1,04	2,46/1,77/1,09	2,64/1,96/1,32	2,64/1,96/1,32	2,82/2,06/1,37
Pot. Calefacción (Max/Med) (kW)	1,33/1,04/0,77	2,37/1,80/1,28	1,33/1,04/0,77	2,64/2,04/1,39	4,65/3,46/2,23	2,64/2,04/1,39	3,21/2,49/1,80	5,54/4,17/2,86	3,21/2,49/1,80
Caudal de Aire (Max/Med) (m³/h)	295/205/130	295/205/130	295/205/130	540/370/215	540/370/215	540/370/215	620/430/275	620/430/275	620/430/275
Consumo Máximo (W)	29/14/8	29/14/8	29/14/8	37/16/8	37/16/8	37/16/8	42/19/10	42/19/10	42/19/10
Presión Sonora dB (A) (1)	46/37/26	46/37/26	46/37/26	47/37/25	47/37/25	47/37/25	49/39/27	49/39/27	49/39/27
Dimensiones (mm)	592x592x309	592x592x309	592x592x309	970x592x309	970x592x309	970x592x309	1192x592x309	1192x592x309	1192x592x309
Código	4800064221	4800064241	4800064231	4800064222	4800064242	4800064232	4800064223	4800064243	4800064233
Precio fancoil	1.056 €	1.090 €	1.083 €	1.314 €	1.360 €	1.366 €	1.471 €	1.526 €	1.533 €
Kit Válvulas	KV1212SCF	KV1212SCF	KV1212SCF	KV1212SCF	KV1212SCF	KV1212SCF	KV1234CCF	KV1234CCF	KV1234CCF
Precio Kit válvulas	147 €	147 €	147 €	147 €	147 €	147 €	170 €	170 €	170 €

(1) Los niveles de presión sonora son inferiores en 9 dB(A) a los de potencia sonora para un ambiente de 100 m³ y un tiempo de reverberación de 0,5 segundos.

PLAZO DE ENTREGA A CONSULTAR.



Condiciones EUROVENT

Refrigeración	Calefacción CCN y CCN-ECM para 2 tubos	Calefacción CCN-ECM para 4 tubos
Tª aire +27°C b.s +19°C b.h 48 % (H.R.)	Tª aire +20°C b.s.	Tª aire +20°C b.s.
Tª agua +7°C entrada +12°C salida	Tª agua +45°C entrada +40°C salida	Tª agua +65°C entrada +55°C salida

Para otras condiciones solicitar al Dpto. Técnico, el software de selección.

Accesorios opcionales:

Bandeja auxiliar de condensados para kit de válvulas.

Descripción filtro	Código	Precio / Ud
Instalación horizontal, tomas hidráulicas izquierdas (estándar)	4806060402	4,59 €
Instalación horizontal, tomas hidráulicas derechas	4806060403	4,59 €

PRODUCTO EN STOCK.

4. Fancoils de pared

TECNA SABIANA CARISMA FLY



El modelo FLY destaca por su elegante **diseño de pared**, de líneas limpias y depuradas. Conjuga un gran rendimiento, un bajo nivel sonoro y un montaje caracterizado por su sencillez, así como una gran facilidad de mantenimiento.

Con un **consumo eléctrico muy reducido**, permite su instalación en cualquier ambiente, tanto residencial como comercial (hoteles, bibliotecas, museos, etc)

Como novedad, Carisma FLY incorpora **las soluciones Wi-Fi y Bluetooth**.

Mediante las **APP "Sabiana WiFi" y "Sabiana BLE"**, disponibles para sistemas Android y iOS, hay la posibilidad de gestión de su fancoil Sabiana a distancia y también/o en local usando su smartphone directamente.



Características

- Nueva tarjeta electrónica integrada (en versión TA).
- Mejor gestión del ventilador.
- Con contactos digitales para la bomba de calor.
- Disponible versión MB con interfaz Modbus.
- Muy bajo nivel sonoro.
- Tomas hidráulicas estándar: a la izquierda posicionándonos en frente del fancoil o según da el aire de cara.

Mandos de control recomendados:



T-25 FCT

Código: 4800T25FCT
 Precio: **101 €**

PRODUCTO EN STOCK.



RS-RT03-F

Código: 4809025301
 Precio: **62 €**

* Control infrarrojo incluido en mod. CVP-TA y CVP-TA-3V.

PLAZO DE ENTREGA ESTIMADO: 3 SEMANAS.



RT04

Código: 4803021216
 Precio: **12,48 €**

Usar con receptor RCS.

Código: 4809079116

Precio: **25 €**

Otros mandos:



WM-T

Código: 4809066630
 Precio: **84 €**

PRODUCTO EN STOCK.



T-16 FCT

Código: 4800T16FCT
 Precio: **146 €**

PRODUCTO EN STOCK.



T-17 FCT

Código: 48000T17FCT
 Precio: **204 €**

PRODUCTO EN STOCK.



T-MB2

Código: 4809066994E
 Precio: **110 €**

Usar con tarjeta MB.

PRODUCTO EN STOCK.

FANCOILS a 2 tubos TECNA SABIANA CARISMA FLY

Tamaños FLY	1	2	3	4
Pot. Refrigeración (Max/Med/Min) (kW)	2,2/1,49/1,23	2,32/1,82/1,42	3,73/2,30/1,87	3,76/3,23/2,60
Pot. Sensible (Max/Med/Min) (kW)	1,77/1,13/0,91	1,89/1,41/1,06	2,90/1,67/1,33	2,93/2,44/1,91
Pot. Calefacción (Max/Med/Min) (kW)	2,71/1,68/1,34	2,88/2,13/1,58	4,24/2,37/1,89	4,28/3,53/2,73
Caudal de Aire (Max/Med/Min) (m³/h)	500/270/205	545/365/250	780/375/280	790/610/440
Consumo Máximo (W)	30/14/12	32/18/12	46/21/16	48/32/23
Presión Sonora dB (A)	44/32/26	46/38/30	48/31/26	48/42/34
Dimensiones (mm)	880x322x212	880x322x212	1185x322x212	1185x322x212

CARISMA FLY a 2 tubos

Tamaños FLY	CVP 1	CVP 2	CVP 3	CVP 4
Código	4800025001	4800025002	4800025003	4800025004
Precio / Ud	666 €	699 €	777 €	815 €

PRODUCTO EN STOCK.

CARISMA FLY a 2 tubos con válvula de tres vías incorporada en la unidad

Tamaños FLY	CVP-3V 1 ⁽¹⁾	CVP-3V 2	CVP-3V 3 ⁽¹⁾	CVP-EV 4
Código	4800025201	4800025202	4800025203	4800025204
Precio / Ud	769 €	807 €	888 €	933 €

(1) PRODUCTO EN STOCK.

RESTO DE MODELOS: PLAZO DE ENTREGA A CONSULTAR.

CARISMA FLY a 2 tubos con control infrarrojo (WIFI - BLUETOOTH) incluido

Tamaños FLY	CVP-TA 1 ⁽¹⁾	CVP-TA 2	CVP-TA 3	CVP-TA 4 ⁽¹⁾
Código	4800025071	4800025072	4800025073	4800025074
Precio / Ud	842 €	926 €	945 €	1.040 €

(1) PRODUCTO EN STOCK.

RESTO DE MODELOS: PLAZO DE ENTREGA A CONSULTAR.

FANCOILS MURAL de dos tubos con válvula de tres vías incorporada en la unidad y control infrarrojo (WIFI - BLUETOOTH) incluido

Tamaños FLY	CVP-TA-3V 1 ⁽¹⁾	CVP-TA-3V 2	CVP-TA-3V 3 ⁽¹⁾	CVP-TA-3V 4
Código	4800025271	4800025272	4800025273	4800025274
Precio / Ud	941 €	1.032 €	1.052 €	1.159 €

(1) PRODUCTO EN STOCK.

RESTO DE MODELOS: PLAZO DE ENTREGA A CONSULTAR.



Condiciones EUROVENT

Refrigeración	Calefacción para 2 tubos
Tª aire +27°C b.s. +19°C b.h 48 % (H.R.)	Tª aire +20°C b.s.
Tª agua +7°C entrada +12°C salida	Tª agua +45°C entrada +40°C salida

Para otras condiciones solicitar al Dpto. Técnico, el software de selección.



Eficiencia energética | Sostenibilidad | Descarbonización

5. Fancoils de baja silueta

TECNA SABIANA CARISMA WHISPER CFF-ECM



Fancoil **con envolvente**, tipo mueble, CARISMA WHISPER CFF-ECM MV, especialmente adecuado para ambientes residenciales y de trabajo (oficinas, tiendas, habitaciones de hotel, etc.).



Características

- 126 mm de profundidad.
- Versión a 2 tubos.
- Con motor ECM INVERTER.
- Fácil instalación en vertical y horizontal.
- Mantenimiento mínimo.
- Tomas hidráulicas estándar: a la izquierda posicionándonos en frente del fancoil o según da el aire de cara (opcional al la derecha bajo pedido).
- Opción con panel radiante para versiones MV.



ANDROID E IOS



Control táctil digital gestionado mediante Wi-Fi y Bluetooth® con la aplicación disponible en versiones Android™ e IOS®. Puede interconectarse con sistemas domóticos Modbus y KNX.

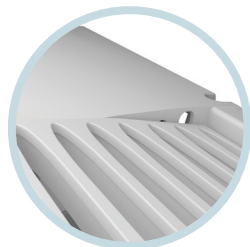
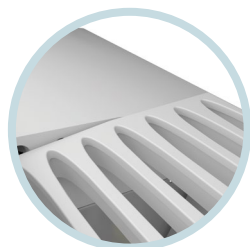
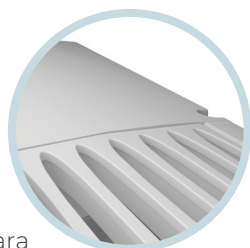

Rejilla ajustable para máxima comodidad en dirección del aire.



Ventilador tangencial: robustez y silencio unidos. La doble aspiración reduce el ruido y maximiza el rendimiento.

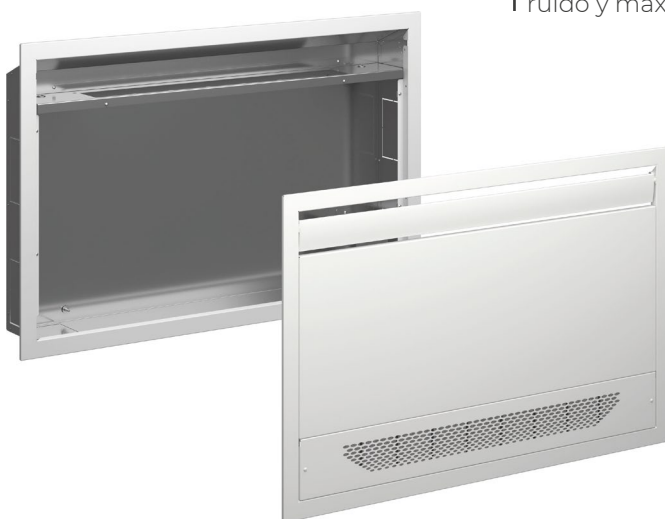

También disponible en versión encastrada y con Kit Breeze.

Máximo rendimiento, mínimo tamaño: ningún fancoil es tan eficiente y compacto en el mercado con motor EC.

Controles y válvulas ya montadas.

Instalación facilitada Placa electrónica con contactos.

En combinación con caldera o bomba de calor.



Mandos de control recomendados



T-25 FCT-ECM

Código: 48ECT25FCT

Precio: **120 €**



PRODUCTO EN STOCK.



Control CB-TOUCH EASY:

- Permite controlar y ajustar la temperatura ambiente de forma sencilla e intuitiva mediante una sonda colocada en la parte inferior del fancoil.
- Permite seleccionar el modo de funcionamiento y la velocidad deseada.



Control CB-TOUCH:

- Permite controlar y ajustar la temperatura ambiente de forma sencilla e intuitiva mediante una sonda colocada en la parte inferior del fancoil.
- Permite seleccionar el modo de funcionamiento y la velocidad deseada.
- Permite el control del fancoil mediante conexión inalámbrica Wifi o Bluetooth.

Características técnicas

Tamaños CFF-ECM	10	20	30	40	50
Pot. Refrigeración (Max/Med) (kW)	0,92 / 0,66	1,62 / 1,15	2,61 / 1,91	3,36 / 2,5	3,81 / 2,92
Pot. Sensible (Max/Med) (kW)	0,75 / 0,52	1,28 / 0,88	1,99 / 1,41	2,49 / 1,80	2,83 / 2,10
Pot. Calefacción (Max/Med) (kW)	1,1 / 0,78	1,81 / 1,32	2,9 / 2,1	3,62 / 2,58	4,2 / 3,0
Caudal de Aire (Max/Med) (m³/h)	205 / 130	305 / 205	470 / 315	575 / 380	645 / 430
Consumo (Max/Med) (W)	10,3 / 5,2	14,0 / 6,3	21,6 / 8,6	16,4 / 9,9	29,5 / 11,4
Presión Sonora (Max/Med) dB (A) (1)	41 / 31	43 / 33	44 / 34	46 / 36	46 / 37
Dimensiones (mm con mueble)	640 x 580 x 126	840 x 580 x 126	1040 x 580 x 126	1240 x 580 x 126	1440 x 580 x 126
Dimensiones (mm sin mueble)	356 x 531 x 129	556 x 531 x 129	756 x 531 x 129	956 x 531 x 129	1156 x 531 x 129

(1) Los niveles de presión sonora son inferiores en 9 dB(A) a los de potencia sonora para un ambiente de 100 m³ y un tiempo de reverberación de 0,5 segundos.

WHISPER a 2 tubos con mueble

Tamaños CFF-ECM	CFF-ECM-MV 10	CFF-ECM-MV 20	CFF-ECM-MV 30	CFF-ECM-MV 40	CFF-ECM-MV 50
Dimensiones (mm)	640x580x126	840x580x126	1040x580x126	1240x580x126	1440x580x126
Código fancoil	4800071001	4800071002	4800071003	4800071004	4800071005
Precio	708 €	737 €	814 €	896 €	1.014 €
Código pies de apoyo	4809071074	4809071074	4809071074	4809071074	4809071074
Precio	27 €	27 €	27 €	27 €	27 €

PLAZO DE ENTREGA ESTIMADO: 3/4 SEMANAS.

WHISPER a 2 tubos con válvula de 3 vías incorporada en la unidad

Tamaños CFF-ECM	CFF-ECM-MV-3V 10	CFF-ECM-MV-3V 20	CFF-ECM-MV-3V 30	CFF-ECM-MV-3V 40	CFF-ECM-MV-3V 50
Dimensiones (mm)	640x580x126	840x580x126	1040x580x126	1240x580x126	1440x580x126
Código fancoil	4800071021	4800071022	4800071023	4800071024	4800071025
Precio	804 €	842 €	919 €	1.002 €	1.119 €
Código pies de apoyo	4809071074	4809071074	4809071074	4809071074	4809071074
Precio	27 €	27 €	27 €	27 €	27 €

PRODUCTO EN STOCK.

WHISPER a 2 tubos con mueble y control CB-EASY incorporado

Tamaños CFF-ECM	CFF-ECM-MV-CB-TES 10	CFF-ECM-MV-CB-TES 20	CFF-ECM-MV-CB-TES 30	CFF-ECM-MV-CB-TES 40	CFF-ECM-MV-CB-TES 50
Dimensiones (mm)	640x580x126	840x580x126	1040x580x126	1240x580x126	1440x580x126
Código fancoil	4800071301	4800071302	4800071303	4800071304	4800071305
Precio	733 €	795 €	864 €	935 €	1.043 €
Código pies de apoyo	4809071074	4809071074	4809071074	4809071074	4809071074
Precio	27 €	27 €	27 €	27 €	27 €

PLAZO DE ENTREGA ESTIMADO: 3/4 SEMANAS, EXCEPTO MOD. 10, EN STOCK.

WHISPER a 2 tubos con mueble, con válvula de 3 vías y control CB-EASY incorporados en la unidad

Tamaños CFF-ECM	CFF-ECM-MV-3V-CB-TES 10	CFF-ECM-MV-3V-CB-TES 20	CFF-ECM-MV-3V-CB-TES 30	CFF-ECM-MV-3V-CB-TES 40	CFF-ECM-MV-3V-CB-TES 50
Dimensiones (mm)	640x580x126	840x580x126	1040x580x126	1240x580x126	1440x580x126
Código fancoil	4800071321	4800071322	4800071323	4800071324	4800071325
Precio	839 €	900 €	970 €	1.040 €	1.149 €
Código pies de apoyo	4809071074	4809071074	4809071074	4809071074	4809071074
Precio	27 €	27 €	27 €	27 €	27 €

PLAZO DE ENTREGA ESTIMADO: 3/4 SEMANAS.

WHISPER a 2 tubos con mueble y control CB-TOUCH incorporado en la unidad

Tamaños CFF-ECM	CFF-ECM-MV-CB-T 10	CFF-ECM-MV-CB-T 20	CFF-ECM-MV-CB-T 30	CFF-ECM-MV-CB-T 40	CFF-ECM-MV-CB-T 50
Dimensiones (mm)	640x580x126	840x580x126	1040x580x126	1240x580x126	1440x580x126
Código fancoil	4800071061	4800071062	4800071063	4800071064	4800071065
Precio	945 €	996 €	1.080 €	1.163 €	1.284 €
Código pies de apoyo	4809071074	4809071074	4809071074	4809071074	4809071074
Precio	27 €	27 €	27 €	27 €	27 €

PRODUCTO EN STOCK.

WHISPER a 2 tubos con válvula de 3 vías y control CB-TOUCH incorporados en la unidad

Tamaños CFF-ECM	CFF-ECM-MV-3V-CB-T 10	CFF-ECM-MV-3V-CB-T 20	CFF-ECM-MV-3V-CB-T 30	CFF-ECM-MV-3V-CB-T 40	CFF-ECM-MV-3V-CB-T 50
Dimensiones (mm)	640x580x126	840x580x126	1040x580x126	1240x580x126	1440x580x126
Código fancoil	4800071081	4800071082	4800071083	4800071084	4800071085
Precio	1.041 €	1.101 €	1.186 €	1.268 €	1.389 €
Código pies de apoyo	4809071074	4809071074	4809071074	4809071074	4809071074
Precio	27 €	27 €	27 €	27 €	27 €

PRODUCTO EN STOCK.

WHISPER a 2 tubos sin mueble (para encastrar)

Tamaños CFF-ECM	CFF-ECM-IV 10	CFF-ECM-IV 20	CFF-ECM-IV 30	CFF-ECM-IV 40	CFF-ECM-IV 50
Dimensiones (mm)	356x531x129	556x531x129	756x531x129	956x531x129	1156x531x129
Código fancoil	4800071201	4800071202	4800071203	4800071204	4800071205
Precio	603 €	626 €	720 €	799 €	879 €

PRODUCTO EN STOCK.

WHISPER a 2 tubos sin mueble (para encastrar) con válvula de 3 vías incorporada en la unidad

Tamaños CFF-ECM	CFF-ECM-IV-3V 10	CFF-ECM-IV-3V 20	CFF-ECM-IV-3V 30	CFF-ECM-IV-3V 40	CFF-ECM-IV-3V 50
Dimensiones (mm)	356x531x129	556x531x129	756x531x129	956x531x129	1156x531x129
Código fancoil	4800071221	4800071222	4800071223	4800071224	4800071225
Precio	699 €	731 €	825 €	904 €	984 €

PRODUCTO EN STOCK.



















Condiciones EUROVENT

Refrigeración	Calefacción para 2 tubos
Tª aire +27°C b.s. +19°C b.h 48 % (H.R.)	Tª aire +20°C b.s.
Tª agua +7°C entrada +12°C salida	Tª agua +45°C entrada +40°C salida



Para otras condiciones solicitar al Dpto. Técnico, el software de selección.

Accesorios recomendados

Imagen	Descripción	Referencia	Código	Precio / Ud
	Mando CB-TES suelto (usar con tarjeta UP-Touch EASY)	CB-Touch EASY	4809071283	47 €
	Mando CB-Touch suelto (usar con tarjeta UP-TOUCH)	UP-Touch	4809071061	110 €
	Unidad de potencia UP-Touch-EASY, a instalar en unidad terminal	UP-Touch-EASY	4809071281	75 €
	Unidad de potencia UP-Touch, a instalar en unidad terminal	UP-Touch	4809071065	141 €
	Sonda NTC-T2 Change Over para cambio automático I/V	T2	4809025310	8,12 €
	Kit sonda T1-T3	T1-T3	4809071075	12,36 €
	Conjunto peanas de apoyo	PAP-F	4809071074	27 €
	Kit válvulas 2 vías 1/2" CFF-ECM 1-5	V2-F	4809071090W	81 €
	Kit válvulas 3 vías 1/2" CFF-ECM 1-5	V3-F	4809071091W	102 €
	Kit bastidor BREEZE para encastrar en pared mod. 2 (solo IV)	CBF-A	4809071162	323 €
	Kit bastidor BREEZE para encastrar en pared mod. 3 (solo IV)	CBF-B	4809071163	397 €
	Kit bastidor BREEZE para encastrar en pared mod. 4 (solo IV)	CBF-C	4809071164	449 €
	Caja encastrada BREEZE CFF-ECM-2 para encastrar en pared mod. 2 (solo IV)	IBF-2	4809071152	234 €
	Caja encastrada BREEZE CFF-ECM-3 para encastrar en pared mod. 3 (solo IV)	IBF-3	4809071153	272 €
	Caja encastrada BREEZE CFF-ECM-4 para encastrar en pared mod. 4 (solo IV)	IBF-4	4809071154	307 €
 (1)	Mando a pared WM-AU Sabiana (usar con tarjeta UP-Touch)	WM-AU	4809066632	79 €
 (1)	Mando para pared T-MB2 con conexión Wifi-Bluetooth (usar con tarjeta UP-Touch)	T-MB2	4809066994E	110 €
 (1)	Mando T25-ECM-MODBUS	T-25-ECM-485	48MBT25FCTEC	180 €

PLAZO DE ENTREGA A CONSULTAR.

(1) PRODUCTO EN STOCK.

TECNA SABIANA CARISMA WHISPER CFF-ECM OW



El fancoil Carisma Whisper CFF-ECM OW es el fruto de una gran visión estilística y de una dimensión muy reducida con prestaciones en términos de silencio y consumo particularmente interesantes.

Su altura global reducida y su peso limitado permiten una fácil instalación en los falsos techos con altura limitada, permitiendo:

- Menores costes de instalación.
- Locales con mayor altura habitable.
- Edificios con más pisos a la misma altura habitable.
- Su aleta motorizada permite una amplia distribución del aire en el local.

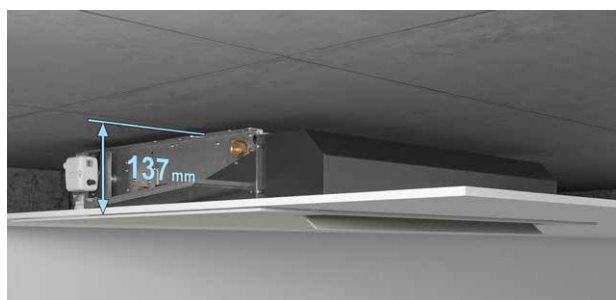

Características

- Altura de 137 mm.
- Versión a 2 tubos.
- Con motor ECM Inverter.
- Fácil instalación en horizontal.
- Mantenimiento mínimo.
- Tomas hidráulicas a la izquierda posicionándonos en frente del fancoil o según da el aire de cara.
- Mando a distancia por infrarrojos incluido.

Mandos de control recomendados:



Usar con kit conectividad KC-F.

Código: 4809025304

Código: **46 €**

PRODUCTO EN STOCK.

PRODUCTO EN STOCK.

FANCOILS a 2 tubos, TECNA SABIANA WHISPER CFF-ECM OW

Tamaños CFF-ECM OW	10	20	30	40
Pot. Refrigeración (Max/Med/Min) (kW)	0,92 / 0,66 / 0,48	1,62 / 1,15 / 0,83	2,61 / 1,91 / 1,08	3,36 / 2,50 / 1,45
Pot. Sensible (Max/Med/Min) (kW)	0,75 / 0,52 / 0,36	1,28 / 0,88 / 0,62	1,99 / 1,41 / 0,79	2,49 / 1,80 / 1,65
Pot. Calefacción (Max/Med/Min) (kW)	1,10 / 0,78 / 0,60	1,81 / 1,32 / 1,01	2,90 / 2,10 / 1,62	3,62 / 2,58 / 1,91
Caudal de Aire (Max/Med/Min) (m³/h)	205 / 130 / 90	305 / 205 / 145	470 / 315 / 225	575 / 380 / 260
Consumo Máximo (W)	10,3 / 5,2 / 3,5	14 / 6,3 / 4	21,6 / 8,6 / 4,8	25,6 / 9,9 / 5,4
Presión Sonora dB(A) (1)	41 / 31 / 24	43 / 33 / 24	44 / 34 / 25	46 / 36 / 28
Dimensiones (mm)	600 x 710 x 137	800 x 710 x 137	1.000 x 710 x 137	1.200 x 710 x 137
Código	4800071901	4800071902	4800071903	4800071904
Precio fancoil ^{(1) (2)}	1.251 €	1.327 €	1.372 €	1.481 €
Código Rejilla	4809071601	480907602	4809071603	4809071604
Precio Rejilla	145 €	173 €	193 €	216 €

(1) Los niveles de presión sonora son inferiores en 9 dB(A) a los de potencia sonora para un ambiente de 100 m³ y un tiempo de reverberación de 0,5 segundos.

PLAZO DE ENTREGA A CONSULTAR, EXCEPTO MOD. 30 EN STOCK.

Condiciones EUROVENT



Refrigeración	Calefacción para 2 tubos
Tª aire +27°C b.s. +19°C b.h 48 % (H.R.)	Tª aire +20°C b.s.
Tª agua +7°C entrada +12°C salida	Tª agua +45°C entrada +40°C salida







Para otras condiciones solicitar al Dpto. Técnico, el software de selección.

6. Controles y accesorios para Fancoils TECNA SABIANA.

Controles

Imagen	Modelo	Descripción	Código	Precio / Ud
	CB-T	<ul style="list-style-type: none"> • Selector manual ON/OFF. • Selector manual de tres velocidades de ventilador. • Selector manual de ciclo estacional. • Control termostático sobre ventilador o sobre válvulas. • Permite sonda TMM. 	4809066301	62 €
	STANDARD T-25-FCT (2 y 4 TUBOS)	STANDARD T-25-FCT (MODBUS 2 y 4 TUBOS) <ul style="list-style-type: none"> • 3 Modos de funcionamiento. • Contacto de presencia, contacto ventana, sensor remoto, temporización de arranque y parada. 	4800T25FCT	101 €
	MODBUS T-25 FCT 485 (MODBUS 2 y 4 TUBOS)	MODBUS T-25 FCT 485 (MODBUS 2 y 4 TUBOS)	48MBT25FCT	164 €
 	T-25 FCT ECM (2 y 4 TUBOS)	T-25 FCT ECM STANDARD (2 y 4 TUBOS)	48ECT25FCT	120 €
 	MODBUS T-25 FCT ECM 485 (MODBUS 2 y 4 TUBOS)	MODBUS T-25 FCT ECM 485 (MODBUS 2 y 4 TUBOS)	48MBT25FCTEC	180 €
	T-16 FCT	<ul style="list-style-type: none"> • 3 Modos de funcionamiento. • Contacto de presencia, contacto ventana, sensor remoto, temporización de arranque y parada. • Incluye caja para encastrar. • Para fancoils con motor AC 	4800T16FCT	146 €
	T-17 FCT	<ul style="list-style-type: none"> • 3 Modos de funcionamiento. • Contacto de presencia, contacto ventana, sensor remoto, temporización de arranque y parada. • Incluye caja para encastrar. • Para fancoils con motor AC 	48000T17FCT	204 €
	WM-T	<ul style="list-style-type: none"> • Selector manual ON/OFF. • Selector manual de tres velocidades de ventilador. • Selector manual de ciclo estacional. • Control termostático sobre ventilador o sobre válvulas • Permite sonda TMM. 	4809066630	84 €
 	T-MB2	<ul style="list-style-type: none"> • Control WIFI o BLUETOOTH • Usar solo con unidad de potencia UP-AU. • Selector manual de tres velocidades o automatico de ventilador. • Selector manual de ciclo estacional. • Control termostático sobre ventilador o sobre válvulas y resistencia de presencia, contacto ventana, sensor remoto, temporización de arranque y parada. • Programacion semanal de encendido y apagado. • Programación horaria. 	4809066994E	110 €
 (1)	RS-RT03	<ul style="list-style-type: none"> • Mando a distancia con receptor para series CRC y CRSL. • Usar solo con TARJETA MB. 	4809066337	62 €
 (1)	RS-RT03-F	<ul style="list-style-type: none"> • Mando a distancia con receptor para serie FLY. 	4809025301	62 €
	RCS-RT03	<ul style="list-style-type: none"> • Mando a distancia con receptor para serie SKYSTAR. 	4809079117	66 €

Accesorios

Imagen	Modelo	Descripción	Código	Precio / Ud
	SEL-CR	Con fancoils CRC y CRSL • Permite controlar hasta 8 unidades con un solo control.	4809066311	59 €
 (1)	SEL-CVP	Con fancoils FLY • Permite controlar hasta 8 unidades con un solo control.	4809025302	58 €
	SEL-S	Con fancoils MTL • Necesario para control WM-T, T15, T16 y T17 • Permite controlar hasta 8 unidades con un solo control.	4809079110	60 €
	SEL-2M	Con fancoils SKYSTAR • Permite controlar hasta 8 unidades con un solo control.	4809079109	57 €
	TMM	Sonda de mínima: para el ventilador cuando la temperatura del agua es menor de 30°C y lo activa cuando es mayor de 38°C. Unidades que sólo trabajan en calor.	4809053048	12 €
	TME	• Sonda de mínima: para el ventilador cuando la temperatura del agua es menor de 28°C y lo activa cuando es mayor de 33°C.	4803021090	4,94 €
 (1)	NTC	• Sonda de mínima: para el ventilador cuando la temperatura del agua es menor de 38°C y lo activa cuando es mayor de 42°C.	4803021091	6,71 €

PRODUCTO EN STOCK.

(1) PLAZO DE ENTREGA ESTIMADO: 3 SEMANAS.

Control centralizado PSM-DI



El panel de control multifunción PSM-DI permite conectar hasta 60 unidades de fancoil SABIANA en serie y administrarlas como un solo controlador montado en la pared.

Características

- Posibilidad de controlar todas las unidades interiores juntas o individualmente.
- Cada unidad interior debe tener una placa MB y la longitud máxima del cable de conexión RS-485 no debe superar los 800 m.
- Posibilidad de configurar cuatro tiempos de encendido y cuatro tiempos de apagado en las unidades interiores para cada día de la semana.



Código: 4803021293

Precio: 439 €

PLAZO DE ENTREGA A CONSULTAR.



Hasta 60 uds

Control centralizado SABIANET 3.0



Sistema de control centralizado para redes de fancoils de SABIANA, basado en un software que se ejecuta en el sistema operativo Linux (el programa se proporciona preinstalado en una PC).

Conectando un cable Ethernet es posible trabajar a distancia y visualizar la configuración completa del programa a través de cualquier navegador conectando un cable Ethernet.

Características

- Simplicidad de uso.
- Programa semanal extremadamente completo y funcional.
- Posibilidad de acceder a los datos operativos históricos de cada unidad individual conectada.
- Posibilidad de guardar datos en otros elementos (USB).
- Visualización de la configuración guardada en una nueva PC ASUS.
- Máximo de unidades interiores 3.600 (60 routers y 60 unidades por router).

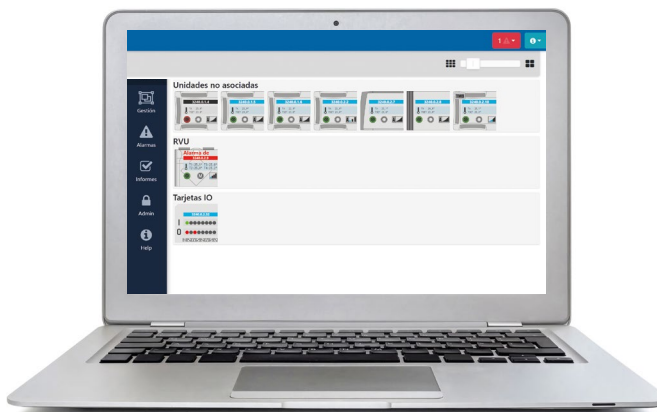

Código: 4809079118

Precio: 3.354 €

PLAZO DE ENTREGA A CONSULTAR.

7. Válvulas para Fancoils TECNA SABIANA

Válvulas de 2 vías con actuador ON/OFF

Referencia	Descripción	Modelo FANCOIL	Precio / Ud
48K2V1212F	Válvulas de 2 vías 1/2" con actuador termoelectrico On/Off.	CRC 1-5 / CRSL 1	153 €
48K2V1234F	Válvulas de 2 vías 3/4" con actuador termoelectrico On/Off.	CRC 6-9 / CRSL 2-5	170 €
48K2V1211F	Válvulas de 2 vías 1" con actuador termoelectrico On/Off.	CRSL 6-7	240 €
48KVMTL2V1F	Válvulas de 2 vías 3/4" con actuador termoelectrico On/Off.	MTL 1	315 €
48KVMTL2V2-3F	Válvulas de 2 vías 1" con actuador termoelectrico On/Off.	MTL 2-3	367 €
48KVMTL2V4-7F	Válvulas de 2 vías 1" con actuador termoelectrico On/Off.	MTL 4-7	441 €
48KVMTL2V1-3C	Válvulas de 2 vías 3/4" con actuador termoelectrico On/Off.	MTL 1-3 Bat. Adicional	315 €
48KVMTL2V4-7C	Válvulas de 2 vías 1" con actuador termoelectrico On/Off.	MTL 4-7 Bat. Adicional	375 €
48KVKY2V2T34F	Válvulas de 2 vías 3/4" conexión 1/2" con actuador termoelectrico On/Off.	SK 32 y SK-ECM-HY 32	178 €
48KVKY2V2T1F46	Válvulas de 2 vías 1" conexión 3/4" con actuador termoelectrico On/Off.	SK 4-6 (2 Tubos)	237 €
48KVKY2V2T1F78	Válvulas de 2 vías 1" conexión 1" con actuador termoelectrico On/Off.	SK JUMBO 7-8 (2Tubos)	237 €
48KVKY2V4T3434	Válvulas de 2 vías 1" conexión 3/4" y 3/4" con actuador termoelectrico On/Off.	SK 0-3 (4Tubos)	360 €
48KVKY2V4T113446	Válvulas de 2 vías 1" conexión 3/4" y 1/2" con actuador termoelectrico On/Off.	SK 4-6 (4Tubos)	406 €
48KVKY2V4T113478	Válvulas de 2 vías 1" conexión 1" y 3/4" con actuador termoelectrico On/Off.	SK JUMBO 7-8 (4Tubos)	406 €

PLAZO DE ENTREGA ESTIMADO: 1/2 SEMANAS.

Válvulas de 2 vías con actuador proporcional 0-10V

Referencia	Descripción	Modelo FANCOIL	Precio / Ud
48K2V1212FPP	Válvulas de 2 vías 1/2" con actuador proporcional 0-10V.	CRC 1-5 / CRSL 1	326 €
48K2V1234FPP	Válvulas de 2 vías 3/4" con actuador proporcional 0-10V.	CRC 6-9 / CRSL 2-5	348 €
48K2V1211FPP	Válvulas de 2 vías 1" con actuador proporcional 0-10V.	CRSL 6-7	418 €
48KVMTL2V1-FPP	Válvulas de 2 vías 3/4" con actuador proporcional 0-10V.	MTL 1	452 €
48KVMTL2V2-3FPP	Válvulas de 2 vías 1" con actuador proporcional 0-10V.	MTL 2-3	548 €
48KVMTL2V4-7FPP	Válvulas de 2 vías 1" con actuador proporcional 0-10V.	MTL 4-7	592 €
48KVMTL2V1-3CPP	Válvulas de 2 vías 1" con actuador proporcional 0-10V.	MTL 1-3 Bat. Adicional	452 €
48KVMTL2V4-7CPP	Válvulas de 2 vías 1" con actuador proporcional 0-10V.	MTL 4-7 Bat. Adicional	560 €
48KVKY2V2T34F-PP	Válvulas de 2 vías 3/4" conexión 1/2" con actuador proporcional 0-10V.	SK 0-3 (2Tubos) y SK-ECM-HY 1-3	361 €
48KVKY2V2T1F-PP46	Válvulas de 2 vías 1" conexión 3/4" con actuador proporcional 0-10V.	SK 4-6 (2 Tubos)	419 €
48KVKY2V2T1F-PP78	Válvulas de 2 vías 1" conexión 1" con actuador proporcional 0-10V.	SK JUMBO 7-8 (2Tubos)	419 €
48KVKY2V4T3434-PP	Válvulas de 2 vías 1" conexión 3/4" y 3/4" con actuador proporcional 0-10V.	SK 0-3 (4Tubos)	717 €
48KVKY2V4T1134-PP46	Válvulas de 2 vías 1" conexión 3/4" y 1/2" con actuador proporcional 0-10V.	SK 4-6 (4Tubos)	763 €
48KVKY2V4T1134-PP78	Válvulas de 2 vías 1" conexión 1" y 3/4" con actuador proporcional 0-10V.	SK JUMBO 7-8 (4Tubos)	763 €

PLAZO DE ENTREGA ESTIMADO: 1/2 SEMANAS.

Válvulas de equilibrado dinámico con actuador Todo/Nada 220V

Referencia	Descripción	Modelo FANCOIL	Precio / Ud
48KVDA34TN	Válvulas de equilibrado dinámico con actuador Todo/Nada 220V.	CRC 1-5 CRSL 1-5 Bat. Adicional	235 €
48KVDA35TN	Válvulas de equilibrado dinámico con actuador Todo/Nada 220V.	CRC 6-9 / CRSL 1-3 CRSL 6-7 Bat. Adicional	235 €
48KVDA34CTN	Válvulas de equilibrado dinámico con actuador Todo/Nada 220V.	CRC 1-7 Bat. Adicional	235 €
48KVDA35CTN	Válvulas de equilibrado dinámico con actuador Todo/Nada 220V.	CRC 8-9 Bat. Adicional	235 €
48KVDA112TN	Válvulas de equilibrado dinámico con actuador Todo/Nada 220V.	CRSL 4-7	259 €
48KVDA22TNMTL1	Válvulas de equilibrado dinámico con actuador Todo/Nada 220V.	MTL 1	240 €
48KVDA22TNMTL23	Válvulas de equilibrado dinámico con actuador Todo/Nada 220V.	MTL 2-3	240 €
48KVDA37TNMTL46	Válvulas de equilibrado dinámico con actuador Todo/Nada 220V.	MTL 4-5	555 €
48KVDA75TNMTL7	Válvulas de equilibrado dinámico con actuador Todo/Nada 220V.	MTL 6-7	938 €
48KVDA22TNCMTL12	Válvulas de equilibrado dinámico con actuador Todo/Nada 220V.	MTL 1-2 Bat. Adicional	240 €
48KVDA22TNCMTL34	Válvulas de equilibrado dinámico con actuador Todo/Nada 220V.	MTL 3-4 Bat. Adicional	283 €
48KVDA37TNCMTL56	Válvulas de equilibrado dinámico con actuador Todo/Nada 220V.	MTL 5-6 Bat. Adicional	541 €
48KVDA75TNCMTL7	Válvulas de equilibrado dinámico con actuador Todo/Nada 220V.	MTL 7 Bat. Adicional	1.964 €
48KV DATNSKY2T02	Válvulas de equilibrado dinámico con actuador Todo/Nada 220V.	SK 02-22 y SK-ECM-HY 12-22	272 €
48KVDTNSKY2T3	Válvulas de equilibrado dinámico con actuador Todo/Nada 220V.	SK 32 y SK-ECM-HY 32	272 €
48KV DATNSKY2T45	Válvulas de equilibrado dinámico con actuador Todo/Nada 220V.	SK 42-52	278 €
48KV DATNSKY2T6	Válvulas de equilibrado dinámico con actuador Todo/Nada 220V.	SK 62	304 €
48KV DATNSKY4T03	Válvulas de equilibrado dinámico con actuador Todo/Nada 220V.	SK 04-14-24-26-34-36	520 €
48KV DATNSKY4T46	Válvulas de equilibrado dinámico con actuador Todo/Nada 220V.	SK 44-54-56-64	532 €
48KV DATNSKY4T6	Válvulas de equilibrado dinámico con actuador Todo/Nada 220V.	SK 66	571 €
48KV DATNJUMBO2T	Válvulas de equilibrado dinámico con actuador Todo/Nada 220V.	SK-ECM 72-82	380 €
48KV DATNJUMBO4T	Válvulas de equilibrado dinámico con actuador Todo/Nada 220V.	SK-ECM 76-86	676 €

Los kits de válvulas se componen de: válvulas de equilibrado dinámico + actuador + racores + aislamiento + latiguillos flexibles + llaves de corte de mariposa.

PLAZO DE ENTREGA ESTIMADO: 1/2 SEMANAS.

Válvulas de equilibrado dinámico con actuador Todo/Nada 24V

Referencia	Descripción	Modelo FANCOIL	Precio / Ud
48KVDA34TN24	Válvulas de equilibrado dinámico con actuador Todo/Nada 24V.	CRC 1-5 CRSL 1-5 Bat. Adicional	235 €
48KVDA35TN24	Válvulas de equilibrado dinámico con actuador Todo/Nada 24V.	CRC 6-9 / CRSL 1-3 CRSL 6-7 Bat. Adicional	235 €
48KVDA34CTN24	Válvulas de equilibrado dinámico con actuador Todo/Nada 24V.	CRC 1-7 Bat. Adicional	233 €
48KVDA35CTN24	Válvulas de equilibrado dinámico con actuador Todo/Nada 24V.	CRC 8-9 Bat. Adicional	233 €
48KVDA112TN24	Válvulas de equilibrado dinámico con actuador Todo/Nada 24V.	CRSL 4-7	259 €
48KVDA22TN24MTL1	Válvulas de equilibrado dinámico con actuador Todo/Nada 24V.	MTL 1	240 €
48KVDA22TN24MTL23	Válvulas de equilibrado dinámico con actuador Todo/Nada 24V.	MTL 2-3	240 €
48KVDA37TN24MTL46	Válvulas de equilibrado dinámico con actuador Todo/Nada 24V.	MTL 4-6	555 €
48KVDA75TN24MTL7	Válvulas de equilibrado dinámico con actuador Todo/Nada 24V.	MTL 7	938 €
48KVDA22TN24CMTL12	Válvulas de equilibrado dinámico con actuador Todo/Nada 24V.	MTL 1-2 Bat. Adicional	240 €
48KVDA22TN24CMTL34	Válvulas de equilibrado dinámico con actuador Todo/Nada 24V.	MTL 3-4 Bat. Adicional	281 €
48KVDA37TN24CMTL56	Válvulas de equilibrado dinámico con actuador Todo/Nada 24V.	MTL 5-6 Bat. Adicional	536 €
48KVDA75TN24CMTL7	Válvulas de equilibrado dinámico con actuador Todo/Nada 24V.	MTL 7 Bat. Adicional	882 €
48KVDA24SKY2T02	Válvulas de equilibrado dinámico con actuador Todo/Nada 24V.	SK 02-22 y SK-ECM-HY 12-22	271 €
48KVDA24SKY2T3	Válvulas de equilibrado dinámico con actuador Todo/Nada 24V.	SK 32 y SK-ECM-HY 32	271 €
48KVDA24SKY2T45	Válvulas de equilibrado dinámico con actuador Todo/Nada 24V.	SK 42-52	271 €
48KVDA24SKY2T6	Válvulas de equilibrado dinámico con actuador Todo/Nada 24V.	SK 62	300 €
48KVDA24SKY4T03	Válvulas de equilibrado dinámico con actuador Todo/Nada 24V.	SK 04-14-24-26-34-36	515 €
48KVDA24SKY4T45	Válvulas de equilibrado dinámico con actuador Todo/Nada 24V.	SK 44-54-56-64	529 €
48KVDA24SKY4T6	Válvulas de equilibrado dinámico con actuador Todo/Nada 24V.	SK 66	564 €
48KVDATN24JUMBO2T	Válvulas de equilibrado dinámico con actuador Todo/Nada 24V.	SK-ECM 72-82	419 €
48KVDATN24JUMBO4T	Válvulas de equilibrado dinámico con actuador Todo/Nada 24V.	SK-ECM 76-86	687 €

PLAZO DE ENTREGA ESTIMADO: 1/2 SEMANAS.

Válvulas de equilibrado dinámico con actuador Todo/Nada 24V

Referencia	Descripción	Modelo FANCOIL	Precio / Ud
48KVDA34PPP	Válvulas de equilibrado dinámico con actuador Proporcional 24V.	CRC 1-5 CRSL 1-5 Bat. Adicional	358 €
48KVDA35PPP	Válvulas de equilibrado dinámico con actuador Proporcional 24V.	CRC 6-9 / CRSL 1-3 CRSL 6-7 Bat. Adicional	358 €
48KVDA34CPP	Válvulas de equilibrado dinámico con actuador Proporcional 24V.	CRC 1-7 Bat. Adicional	348 €
48KVDA35CTPPP	Válvulas de equilibrado dinámico con actuador Proporcional 24V.	CRC 8-9 Bat. Adicional	348 €
48KVDA112PPP	Válvulas de equilibrado dinámico con actuador Proporcional 24V.	CRSL 4-7	373 €
48KVDA22PPMTL1	Válvulas de equilibrado dinámico con actuador Proporcional 24V.	MTL 1	212 €
48KVDA22PPMTL23	Válvulas de equilibrado dinámico con actuador Proporcional 24V.	MTL 2-3	212 €
48KVDA37PPMTL46	Válvulas de equilibrado dinámico con actuador Proporcional 24V.	MTL 4-6	614 €
48KVDA75PPMTL7	Válvulas de equilibrado dinámico con actuador Proporcional 24V.	MTL 7	1.208 €
48KVDA22PPCMTL12	Válvulas de equilibrado dinámico con actuador Proporcional 24V.	MTL 1-2 Bat. Adicional	360 €
48KVDA22PPCMTL34	Válvulas de equilibrado dinámico con actuador Proporcional 24V.	MTL 3-4 Bat. Adicional	452 €
48KVDA37PPCMTL56	Válvulas de equilibrado dinámico con actuador Proporcional 24V.	MTL 5-6 Bat. Adicional	605 €
48KVDA75PPCMTL7	Válvulas de equilibrado dinámico con actuador Proporcional 24V.	MTL 7 Bat. Adicional	1.964 €
48KVDAPPSKY2T02	Válvulas de equilibrado dinámico con actuador Proporcional 24V.	SK 02-22 y SK-ECM-HY 12-22	490 €
48KVDAPPSKY2T3	Válvulas de equilibrado dinámico con actuador Proporcional 24V.	SK 32 y SK-ECM-HY 32	490 €
48KVDAPPSKY2T45	Válvulas de equilibrado dinámico con actuador Proporcional 24V.	SK 42-52	490 €
48KVDAPPSKY2T6	Válvulas de equilibrado dinámico con actuador Proporcional 24V.	SK 62	522 €
48KVDAPPSKY4T03	Válvulas de equilibrado dinámico con actuador Proporcional 24V.	SK 04-14-24-26-34-36	953 €
48KVDAPPSKY4T46	Válvulas de equilibrado dinámico con actuador Proporcional 24V.	SK 44-54-56-64	967 €
48KVDAPPSKY4T6	Válvulas de equilibrado dinámico con actuador Proporcional 24V.	SK 66	1.005 €
48KVDAPPJUMBO2T	Válvulas de equilibrado dinámico con actuador Proporcional 24V.	SK-ECM 72-82	596 €
48KVDAPPJUMBO4T	Válvulas de equilibrado dinámico con actuador Proporcional 24V.	SK-ECM 76-86	1.108 €

Los kits de válvulas se componen de: válvulas de equilibrado dinámico + actuador + racores + aislamiento + latiguillos flexibles + llaves de corte de mariposa.

PLAZO DE ENTREGA ESTIMADO: 1/2 SEMANAS.

8. Convectores de suelo

Los convectores de suelo combinan una estética exigente con la máxima funcionalidad en un sistema de aire acondicionado. **Están diseñados para calefacción, ventilación y refrigeración** según versión. Son idóneos para locales con grandes ventanales y puertas de cristal, evitando la entrada de aire frío y garantizando un confort óptimo.

El convector de suelo se puede utilizar como potente sistema de calefacción y refrigeración. Gracias a su amplia gama de modelos y dimensiones, se pueden adaptar a cualquier estancia y ofrecen la posibilidad de elegir entre **convección natural y convección forzada** mediante un ventilador ECM de bajo consumo energético.

Los convectores de suelo son una solución tanto desde el punto de vista técnico como estético, que ofrece a arquitectos, oficinas de diseño y propietarios de proyectos absoluta libertad de diseño.



Características

- Muy silencioso.
- Motores electrónicos EC de bajo consumo energético.
- Diseño avanzado.
- Alta Eficiencia energética.
- Diseño innovador de las rejillas y opción de elegir entre diferentes colores, para diferentes ambientes.

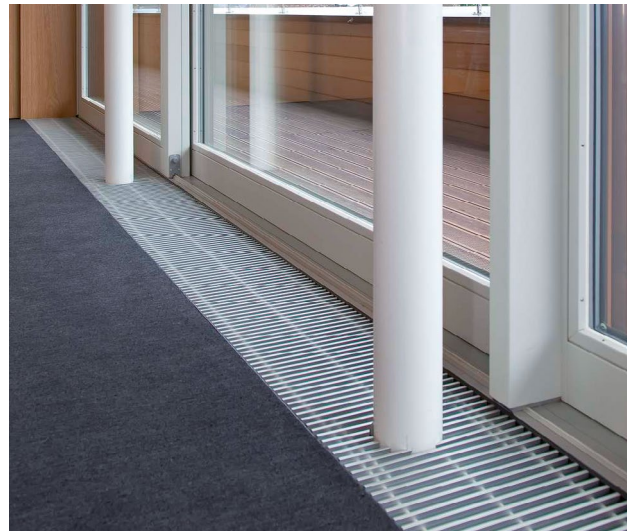

Convección forzada 2 tubos frío o calor

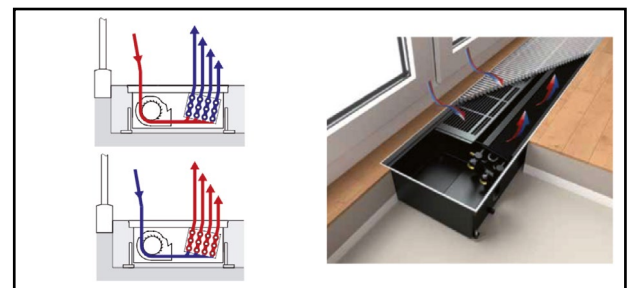

Convección forzada 4 tubos, frío y calor

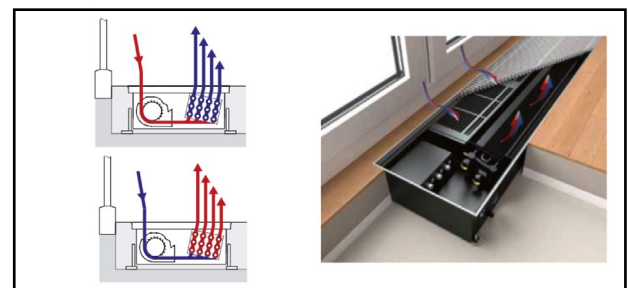

Alturas y anchos disponibles

H= 130 mm; A= 330 mm

H= 175 mm; A= 350 mm

7 longitudes estándar

900 - 3.000 mm

Para ampliar información, consultar con nuestro Departamento Técnico. Bajo pedido.

CARISMA FLOOR CFP-ECM 2T (2 TUBOS)



Dimensiones (mm.)			Modelo	Con Rejilla standard Aluminio		Sin Rejilla		Potencia Total Frio ⁽¹⁾ (W) Hum.Rel. 50% 7/12/27°C	Potencia Sensible Frio ⁽¹⁾ (W) Hum.Rel. 50% 16/18/27°C	Potencia calor ⁽¹⁾ (W) 45/40/20°C	Potencia calor ⁽¹⁾ (W) 55/45/20°C
Longitud Caja L	Altura Caja H	Ancho Caja T		Código	Precio / Ud	Código	Precio / Ud				
900	130	330	CFP-ECM 2T 900-130-330	0065501A*	2.608 €	0065501A*S	2.318 €	1204	507	1.360	1.804
1000	175	350	CFP-ECM 2T 1000-175-350	0065511A*	3.111 €	0065511A*S	2.774 €	1.510	1.067	2.332	3.093
1200	130	330	CFP-ECM 2T 1200-130-330	0065521A*	2.920 €	0065521A*S	2.532 €	1.960	826	2.130	2.825
1200	175	350	CFP-ECM 2T 1200-175-350	0065522A*	3.379 €	0065522A*S	2.973 €	2.015	1.424	3.204	4.250
1400	130	330	CFP-ECM 2T 1400-130-330	0065531A*	3.177 €	0065531A*S	2.726 €	2.268	956	2.543	3.373
1400	175	350	CFP-ECM 2T 1400-175-350	0065532A*	3.590 €	0065532A*S	3.118 €	2.250	1.594	3.640	4.828
1700	130	330	CFP-ECM 2T 1700-130-330	0065541A*	3.426 €	0065541A*S	2.877 €	2.567	1.082	2.929	3.884
1700	175	350	CFP-ECM 2T 1700-175-350	0065542A*	4.738 €	0065542A*S	4.166 €	3.086	2.181	5.166	6.852
2000	130	330	CFP-ECM 2T 2000-130-330	0065551A*	4.306 €	0065551A*S	3.613 €	3.464	1.460	4.267	5.659
2000	175	350	CFP-ECM 2T 2000-175-350	0065552A*	5.120 €	0065552A*S	4.447 €	3.749	2.650	6.474	8.586
2500	130	330	CFP-ECM 2T 2500-130-330	0065561A*	4.615 €	0065561A*S	3.994 €	4.042	1.703	5.063	6.702
2500	175	350	CFP-ECM 2T 2500-175-350	0065562A*	6.541 €	0065562A*S	5.698 €	5.102	3.607	8.871	11.766
3000	130	330	CFP-ECM 2T 3000-130-330	0065571A*	5.280 €	0065571A*S	4.312 €	4.604	1.891	5.481	7.270
3000	175	350	CFP-ECM 2T 3000-175-350	0065572A*	7.217 €	0065572A*S	6.207 €	6.355	4.493	11.051	14.648

(1) Máx.Veloc.Motor EC.

PLAZO DE ENTREGA A CONSULTAR.

Tipo de conexión

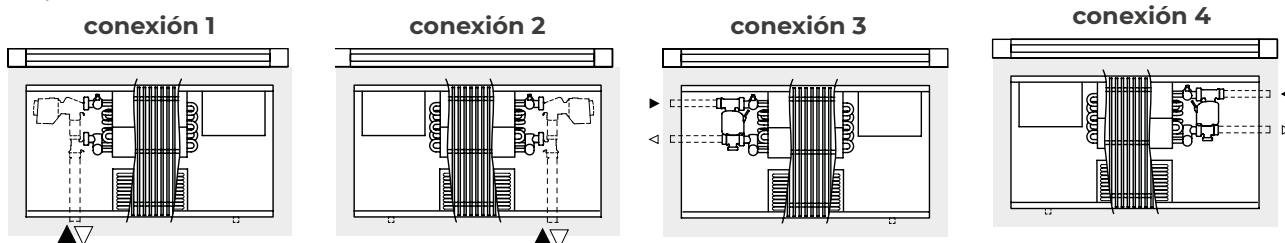

Suministro estándar:

- Caja encastrable en chapa de Acero Galvanizado acabado en color gris antracita.
- Batería compuesta por tubos de cobre y aletas de aluminio con purgador de aire y tomas con tamaño de rosca int. 3/4".
- Ventilador tangencial con rejilla protector motor EC, muy silencioso de 24 V regulable libremente (0-10V) precableado y listo para conexión.
- Rejilla enrollable de aluminio anodizado (posibilidad de pedirlo con rejilla personalizada, consultar tipos de rejillas y colores).
- Las unidades Carisma CFP-ECM se entregan sin tarjeta de regulación.

CARISMA FLOOR CFP-ECM 4T (4 TUBOS)



Tipo de conexión

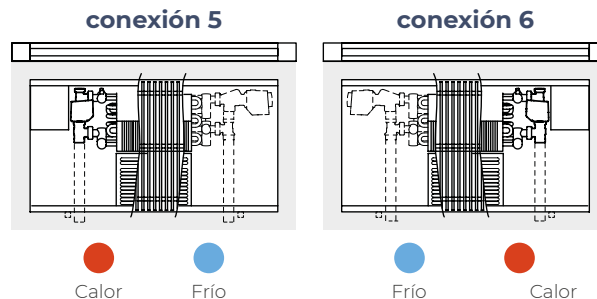

Suministro estándar:

- Caja encastrable en chapa de Acero Galvanizado acabado en color gris antracita.
- Batería compuesta por tubos de cobre y aletas de aluminio con purgador de aire y tomas con tamaño de rosca int. 3/4".
- Ventilador tangencial con rejilla protector motor EC muy silencioso de 24 V regulables libremente (0-10V) precableado y listo para conexión.
- Rejilla enrollable de aluminio anodizado (posibilidad de pedirlo con rejilla personalizada, consultar tipos de rejillas y colores).
- Las unidades Carisma CFP-ECM se entregan sin tarjeta de regulación.

Dimensiones (mm.)			Modelo	Con Rejilla standard Aluminio		Sin Rejilla		Potencia Total Frío ⁽¹⁾ (W) Hum.Rel. 50% 7/12/27°C	Potencia calor (W) 45/40/20°C
Longitud Caja L	Altura Caja H	Ancho Caja T		Código	Precio / Ud	Código	Precio / Ud		
900	130	330	CFP-ECM 4T 900-130-330	0065601A*	2.815 €	0065601A*S	2.527 €	900	899
1000	175	350	CFP-ECM 4T 1000-175-350	0065611A*	3.302 €	0065611A*S	2.967 €	1.133	1.536
1200	130	330	CFP-ECM 4T 1200-130-330	0065621A*	3.125 €	0065621A*S	2.741 €	1.465	1.508
1200	175	350	CFP-ECM 4T 1200-175-350	0065622A*	3.528 €	0065622A*S	3.125 €	1.642	2.242
1400	130	330	CFP-ECM 4T 1400-130-330	0065631A*	3.290 €	0065631A*S	2.846 €	1.898	1.803
1400	175	350	CFP-ECM 4T 1400-175-350	0065632A*	3.798 €	0065632A*S	3.329 €	1.894	2.595
1700	130	330	CFP-ECM 4T 1700-130-330	0065641A*	3.590 €	0065641A*S	3.046 €	2.321	2.359
1700	175	350	CFP-ECM 4T 1700-175-350	0065642A*	4.845 €	0065642A*S	4.276 €	2.754	3.784
2000	130	330	CFP-ECM 4T 2000-130-330	0065651A*	4.351 €	0065651A*S	3.711 €	3.217	3.400
2000	175	350	CFP-ECM 4T 2000-175-350	0065652A*	5.186 €	0065652A*S	4.517 €	3.482	4.830
2500	130	330	CFP-ECM 4T 2500-130-330	0065661A*	4.850 €	0065661A*S	4.049 €	3.872	4.238
2500	175	350	CFP-ECM 4T 2500-175-350	0065662A*	6.577 €	0065662A*S	5.740 €	4.482	6.225
3000	130	330	CFP-ECM 4T 3000-130-330	0065671A*	5.346 €	0065671A*S	4.385 €	4.604	4.900
3000	175	350	CFP-ECM 4T 3000-175-350	0065672A*	7.201 €	0065672A*S	6.196 €	6.104	8.386

(1) Máx.Veloc.Motor EC.

PLAZO DE ENTREGA A CONSULTAR.

Accesorios CFP-ECM (Para 2 tubos y 4 tubos)

Descripción	Identificación	Código	Precio / Ud
(2) Control de pared LCD color con WIFI (Solo compatible con MB-CFP-ECM-B20)	T-MB2	4809066994E	110 €
Tarjeta de regulación y control MB (no instalada en la unidad)	MB-CFP-ECM-B20	4809065314	303 €
Válvula 2 vías ON/OFF con actuador 230 V, conexiones frontales A1-A2 (no instalada en la unidad) ⁽¹⁾	VS-A1-A2-OFF	089065118	93 €
Válvula 2 vías ON/OFF con actuador 230 V, conexiones frontales A1-A2 (no instalada en la unidad)	VS-A3-A4-OFF	089065117	88 €
Sonda Temperatura T2 (Change-Over)	T2	089025310	8,36 €
Filtro de entrada de aire L=900 mm	FVM-90	089065290	18,72 €
Filtro de entrada de aire L=1000 mm	FVM-100	089065106	22 €
Filtro de entrada de aire L=1200 mm	FVM-120	089065291	26 €
Filtro de entrada de aire L=1400 mm	FVM-140	080065292	29 €
Filtro de entrada de aire L=1700 mm	FVM-170	089065293	36 €
Filtro de entrada de aire L=2000 mm	FVM-200	089065122	42 €
Filtro de entrada de aire L=2500 mm	FVM-250	089065294	52 €
Filtro de entrada de aire L=3000 mm	FVM-300	089065295	63 €
Revestimiento acustico de la carcasa L=900 mm	TS-90	089065300	81 €
Revestimiento acustico de la carcasa L=1000 mm	TS-100	089065107	93 €
Revestimiento acustico de la carcasa L=1200 mm	TS-120	089065301	82 €
Revestimiento acustico de la carcasa L=1400 mm	TS-140	089065302	92 €
Revestimiento acustico de la carcasa L=1700 mm	TS-170	089065303	109 €
Revestimiento acustico de la carcasa L=2000 mm	TS-200	089065242	122 €
Revestimiento acustico de la carcasa L=2500 mm	TS-250	089065304	156 €
Revestimiento acustico de la carcasa L=3000 mm	TS-300	089065305	193 €
Bomba de condensados (instalada en la unidad)	PC-FL	089065112	597 €

(1) Para unidades de 4 tubos y conexiones A5 y A6, se necesita 2 unidades de este código.

PLAZO DE ENTREGA A CONSULTAR.

(2) PRODUCTO EN STOCK.

CARISMA FLOOR CSP-ECM (SOLO CALEFACCIÓN)



Dimensiones (mm.)			Modelo	Con Rejilla standard Aluminio		Sin Rejilla		Potencia calor (W) 55/45/20°C ⁽¹⁾
Longitud Caja L	Altura Caja H	Ancho Caja T		Código	Precio / Ud	Código	Precio / Ud	
1000	110	192	CSP-ECM 1000-110-192	0065701A*	2.132 €	0065701A*S	1.901 €	849
1200	110	192	CSP-ECM 1200-110-192	0065711A*	2.314 €	0065711A*S	2.036 €	1127
1400	110	192	CSP-ECM 1400-110-192	0065721A*	2.512 €	0065721A*S	2.188 €	1535
1600	110	192	CSP-ECM 1600-110-192	0065731A*	2.692 €	0065731A*S	2.322 €	1750
1800	110	192	CSP-ECM 1800-110-192	0065741A*	3.355 €	0065741A*S	2.939 €	2121
2000	110	192	CSP-ECM 2000-110-192	0065751A*	3.519 €	0065751A*S	3.057 €	2350
2200	110	192	CSP-ECM 2200-110-192	0065761A*	3.776 €	0065761A*S	3.268 €	2791
2400	110	192	CSP-ECM 2400-110-192	0065771A*	3.958 €	0065771A*S	3.403 €	3000
2600	110	192	CSP-ECM 2600-110-192	0065781A*	4.194 €	0065781A*S	3.593 €	3298
2800	110	192	CSP-ECM 2800-110-192	0065791A*	4.375 €	0065791A*S	3.728 €	3452
3000	110	192	CSP-ECM 3000-110-192	0065801A*	4.516 €	0065801A*S	3.823 €	3540
1000	130	217	CSP-ECM 1000-130-217	0065702A*	2.225 €	0065702A*S	1.977 €	1222
1200	130	217	CSP-ECM 1200-130-217	0065712A*	2.367 €	0065712A*S	2.070 €	1597
1400	130	217	CSP-ECM 1400-130-217	0065722A*	2.567 €	0065722A*S	2.220 €	1860
1600	130	217	CSP-ECM 1600-130-217	0065732A*	2.713 €	0065732A*S	2.317 €	2243
1800	130	217	CSP-ECM 1800-130-217	0065742A*	3.473 €	0065742A*S	3.027 €	3038
2000	130	217	CSP-ECM 2000-130-217	0065752A*	3.596 €	0065752A*S	3.101 €	3351
2200	130	217	CSP-ECM 2200-130-217	0065762A*	3.823 €	0065762A*S	3.278 €	3558
2400	130	217	CSP-ECM 2400-130-217	0065772A*	4.004 €	0065772A*S	3.410 €	3796
2600	130	217	CSP-ECM 2600-130-217	0065782A*	4.240 €	0065782A*S	3.596 €	3845
2800	130	217	CSP-ECM 2800-130-217	0065792A*	4.389 €	0065792A*S	3.695 €	4046
3000	130	217	CSP-ECM 3000-130-217	0065802A*	4.535 €	0065802A*S	3.793 €	4180

(1) Máx.Veloc.Motor EC.

PLAZO DE ENTREGA A CONSULTAR.

Tipo de conexión

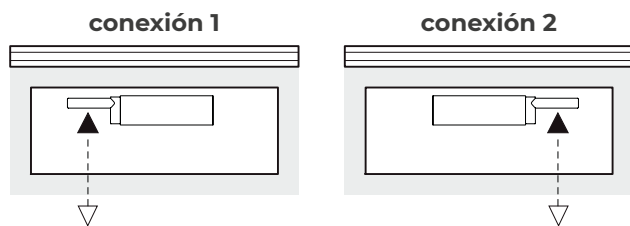

Suministro estándar:

- Caja encastrable en chapa de Acero Galvanizado acabado en color gris antracita.
- Batería compuesta por tubos de cobre y aletas de aluminio con purgador de aire y tomas con tamaño de rosca int. 3/4".
- Ventilador tangencial con rejilla protector motor EC, muy silencioso de 24 V regulable libremente

(0-10V) precableado y listo para conexión. Fuente de alimentación montada de 24 V incluido en el suministro.

- Rejilla enrollable de aluminio anodizado (posibilidad de pedirlo con rejilla personalizada, consultar tipos de rejillas y colores).
- Las unidades Carisma CSP-ECM se entregan sin tarjeta de regulación.

Accesorios CSP-ECM

Descripción	Identificación	Código	Precio / Ud
(1) Control de pared LCD color con WIFI (Solo compatible con MB-CFP-ECM-B20)	T-MB2	4809066994E	110 €
Tarjeta de regulación y control MB (no instalada en la unidad)	MB-CFP-ECM-B20	9065314	303 €
Válvula 2 vías ON/OFF con actuador 230 V, conexiones frontales A1-A2 (no instalada en la unidad)	VS-A1-A2-OF	9065118	93 €
Filtro de entrada de aire L=1000 mm	FVM-S-100	9065380	22 €
Filtro de entrada de aire L=1200 mm	FVM-S-120	9065381	27 €
Filtro de entrada de aire L=1400 mm	FVM-S-140	9065382	34 €
Filtro de entrada de aire L=1600 mm	FVM-S-160	9065383	36 €
Filtro de entrada de aire L=1800 mm	FVM-S-180	9065384	40 €
Filtro de entrada de aire L=2000 mm	FVM-S-200	9065385	46 €
Filtro de entrada de aire L=2200 mm	FVM-S-220	9065386	49 €
Filtro de entrada de aire L=2400 mm	FVM-S-240	9065387	54 €
Filtro de entrada de aire L=2600 mm	FVM-S-260	9065388	59 €
Filtro de entrada de aire L=2800 mm	FVM-S-280	9065389	63 €
Filtro de entrada de aire L=3000 mm	FVM-S-300	9065390	106 €
Revestimiento acustico de la carcasa L=1000 mm	TS-100	9065107	93 €
Revestimiento acustico de la carcasa L=1200 mm	TS-120	9065391	119 €
Revestimiento acustico de la carcasa L=1400 mm	TS-140	9065392	138 €
Revestimiento acustico de la carcasa L=1600 mm	TS-160	9065393	158 €
Revestimiento acustico de la carcasa L=1800 mm	TS-180	9065394	178 €
Revestimiento acustico de la carcasa L=2000 mm	TS-200	9065342	199 €
Revestimiento acustico de la carcasa L=2200 mm	TS-220	9065395	217 €
Revestimiento acustico de la carcasa L=2400 mm	TS-240	9065396	239 €
Revestimiento acustico de la carcasa L=2600 mm	TS-260	9065397	258 €
Revestimiento acustico de la carcasa L=2800 mm	TS-280	9065398	278 €
Revestimiento acustico de la carcasa L=3000 mm	TS-300	9065246	296 €

PLAZO DE ENTREGA A CONSULTAR.

(1) PRODUCTO EN STOCK.

Accesorios:

Rejillas de cubierta

Las rejillas de cubierta son elegantes, estables y robustas. Su integración en el diseño arquitectónico de la estancia es casi ilimitada: gracias a las diferentes formas de perfiles, diferentes materiales, colores y tratamientos superficiales.

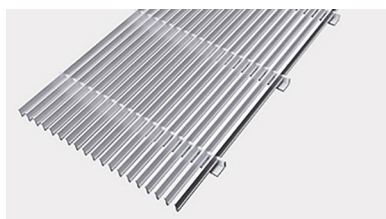

Variante de cuadrícula lineal.

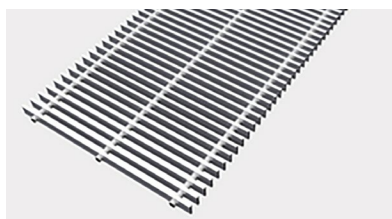

Variante de rejilla enrollable.

Eficiencia energética | Sostenibilidad | Descarbonización