

Fancoils y convectores

- | | |
|---|-----|
| 1. Fancoils de conductos. | 126 |
| 2. Fancoils con mueble. | 148 |
| 3. Fancoils de cassette. | 160 |
| 4. Fancoils de pared. | 180 |
| 5. Fancoils de baja silueta. | 184 |
| 6. Controles para fancoils Tecna sabiana. | 191 |
| 7. Válvulas para fancoils Tecna sabiana. | 196 |
| 8. Convectores de suelo. | 198 |



Eficiencia energética | Sostenibilidad | Descarbonización

Fancoils



Los fancoils o ventilosconvectores, son emisores de frío y/o calor que se utilizan para calentar o enfriar ambientes en sistemas de climatización.

El funcionamiento de un fancoil es bastante sencillo y se basa en la transferencia de temperatura agua-aire, es decir, el aire que atraviesa el fancoil absorbe la energía de una batería de agua.

La gran diferencia con los sistemas de climatización tradicionales de expansión directa, tales como sistemas split o aire acondicionado por conductos, se basa en que **los fancoils utilizan agua como refrigerante** y, por tanto, necesitan un productor de agua caliente o fría, mientras que los otros sistemas utilizan gas refrigerante.

El hecho de que este dispositivo utilice agua, lo convierte en un **emisor altamente demandado en instalaciones de fancoils con aerotermia y geotermia**, ya que estos sistemas de climatización se basan en el calentamiento o enfriamiento del agua para proporcionar calor o frío, mediante emisores como los fancoils.

Se trata de uno de los emisores más versátiles, pues son capaces de generar calor en invierno y frío en verano.

TECNA pone a su disposición **una gama completa de fancoils de la marca italiana SABIANA, una de nuestras fábricas más importantes y líder en fabricación de fancoils a nivel europeo**, que diseña y fabrica equipos para acondicionar los ambientes en los que viven y trabajan las personas.

Producimos máquinas y sistemas que calientan y enfrían todo tipo de entornos: industrias, oficinas, hoteles, hospitales, centros comerciales, hogares, etc., todo a partir del **elemento más natural del mundo: el agua**.

La eficiencia es el objetivo de Sabiana: crear confort térmico con el menor gasto energético posible, por lo que todos nuestros productos están diseñados para trabajar con un bajo consumo, reduciendo la factura energética y las emisiones de CO₂.



Nuestro fabricante italiano SABIANA consta de 4 centros de producción de más de 60.000 m², entre Corbetta y Magenta (Milán).



Beneficios

- Reduce la huella de carbono, al utilizar el agua como medio refrigerante en lugar de gases fluorados.
- Rapidez en alcanzar la temperatura de confort.
- Bajo nivel sonoro.
- Ahorro energético, al trabajar a baja temperatura en calefacción.

Gama de productos

Características

- Certificación EUROVENT.
- Fabricación 100% europea de excelente relación calidad / precio.
- Fancoils con muy bajo nivel sonoro en toda la gama.
- Espectacular acabado en toda la gama con numerosos premios de diseño.
- Gran versatilidad con multitud de modelos en toda la gama de fancoils.
- Versión ECM con motor INVERTER opcional en toda la gama de fancoils.



Fancoil sin envoltente de baja presión hasta 50 Pa. **TECNA SABIANA CARISMA CRC IO-IV.**

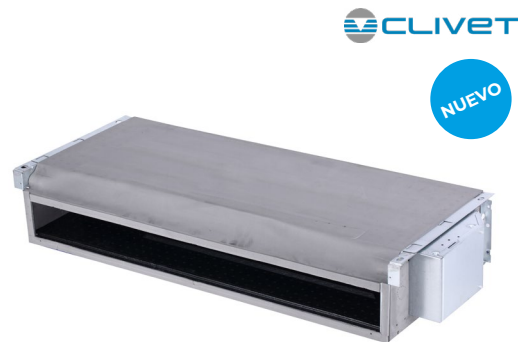

Fancoil sin envoltente de baja presión hasta 30 Pa. **TECNA CLIVET AURA CFFAU Y CFFU.**



Fancoil sin envoltente de media presión hasta 130 Pa. **TECNA SABIANA CARISMA CRSL.**

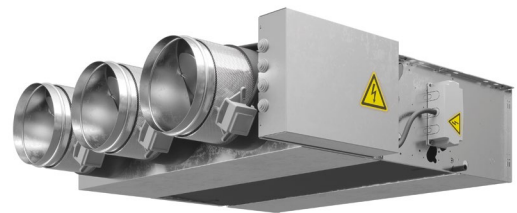

Fancoil sin envoltente de alta presión hasta 400 Pa. **TECNA SABIANA MAESTRO MTL.**



Fancoil tipo mueble **TECNA SABIANA CARISMA CRC MV.**



Fancoil tipo mueble **TECNA SABIANA CARISMA CRC MO-MVB.**

NUEVO

Modelo SK-ECM-HY



Fancoil tipo cassette **TECNA SABIANA SKYSTAR** y **SK-ECM-HY**.



Fancoil tipo cassette **TECNA SABIANA SKYSTAR JUMBO ECM**.



Fancoil tipo cassette **TECNA SABIANA CARISMA COANDA**.



Fancoil tipo Split de pared **TECNA SABIANA CARISMA FLY**.



Fancoil de baja silueta **TECNA SABIANA CARISMA WHISPER CFF**.



NUEVO

Fancoil tipo cassette **TECNA SABIANA CARISMA WHISPER CFF-ECM OW**.



Diferentes diseños de carcasas para **TECNA SABIANA SKYSTAR**.

Filtros

Filtros electrostáticos y biocidas patentados **TECNA SABIANA CRYSTALL** que aseguran el aire limpio y elimina bacterias y virus, con eficiencias ePM1 70% - ePM2,5 75% - ePM10 80% @UNE EN ISO 16890: 2016, adaptable a toda la gama de fancoil.

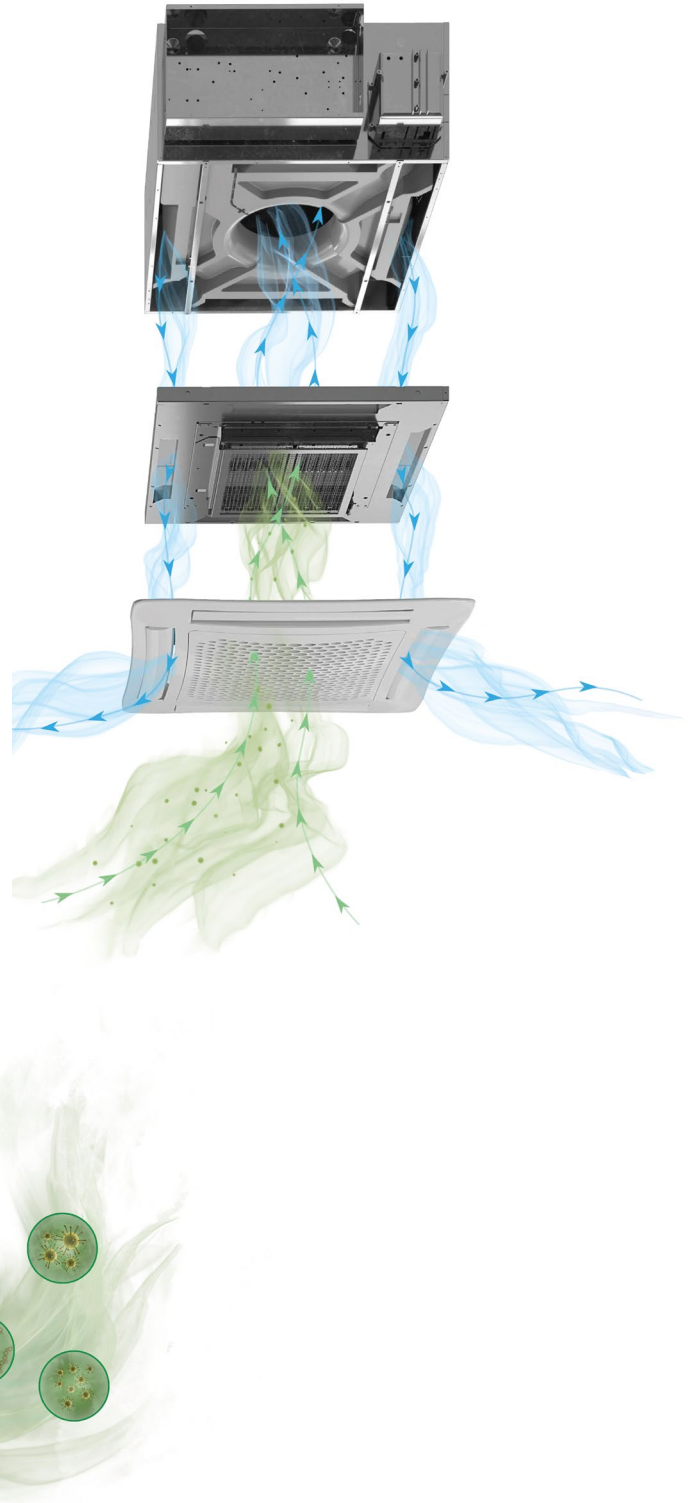
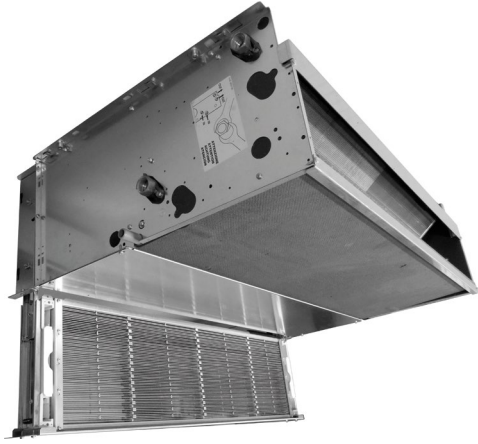

Mandos de control



T25-FCT



RS-RT03



T17-FCT

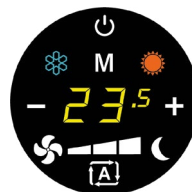

CB-TOUCH



T-MB2



Eficiencia energética | Sostenibilidad | Descarbonización

1. Fancoils de conductos

TECNA SABIANA CARISMA CRC IO-IV



El modelo Carisma CRC hace referencia a un fancoil a la vanguardia en cuestión de diseño, prestaciones, silencio, consumo y funcionalidad, **apto para distribución por conductos** y fabricado en acero galvanizado con aislamiento de celda cerrada.

Diseñado en 2 versiones diferentes, su amplia gama incluye unidades de pared y techo, con una instalación en horizontal o vertical, obteniendo como resultado soluciones de climatización expuestas u ocultas, lo que la convierte en una de las gamas de fancoils más versátiles del mercado actual.



Características

- Apto para distribución por conductos.
- Fabricado en acero galvanizado con aislamiento de celda cerrada.
- Versiones 2 y 4 tubos.
- De 1 a 7,42 kW, en 18 modelos hasta 50 Pascales.
- Instalación horizontal y vertical.
- Versión ECM INVERTER opcional en toda la gama.
- Tomas hidráulicas estándar: a la izquierda posicionándonos en frente del fancoil o según da el aire de cara (opcional al la derecha bajo pedido).

Mandos de control recomendados:



T-25 FCT
Código: 4800T25FCT
Precio: **101 €**

PRODUCTO EN STOCK.



RS-RT03
Código: 4809066337
Precio: **62 €**

Usar con tarjeta MB.

**PLAZO ESTIMADO DE ENTREGA:
3 SEMANAS.**



T-MB2
Código: 4809066994E
Precio: **110 €**



Usar con tarjeta UP-AU o tarjeta MB.

PRODUCTO EN STOCK.

Otros mandos:



WM-T
Código: 4809066630
Precio: **84 €**

PRODUCTO EN STOCK.



T-16 FCT
Código: 4800T16FCT
Precio: **146 €**

PRODUCTO EN STOCK.



T-17 FCT
Código: 48000T17FCT
Precio: **204 €**

PRODUCTO EN STOCK.

FANCOILS a 2 tubos TECNA SABIANA CARISMA CRC IO-IV

| Tamaños CRC IO-IV | CRC 13 IO-IV | CRC 23 IO-IV | CRC 33 IO-IV | CRC 43 IO-IV | CRC 53 IO-IV | CRC 63 IO-IV | CRC 73 IO-IV | CRC 83 IO-IV | CRC 93 IO-IV |
|--|--------------|--------------|--------------|--------------|--------------|--------------|--------------|--------------|--------------|
| Pot. Refrigeración (Max/Med) (kW) | 1,00/0,84 | 1,70/1,23 | 2,61/1,76 | 3,19/2,11 | 3,58/2,90 | 4,26/3,32 | 5,01/4,21 | 5,69/5,09 | 6,56/5,74 |
| Pot. Sensible (Max/Med) (kW) | 0,83/0,69 | 1,36/0,95 | 1,97/1,30 | 2,45/1,57 | 2,76/2,19 | 3,35/2,54 | 3,85/3,19 | 4,55/4,02 | 5,37/4,60 |
| Pot. Calefacción (Max/Med) (kW) | 1,19/0,98 | 1,92/1,34 | 2,74/1,79 | 3,41/2,18 | 3,75/3,00 | 4,56/3,45 | 5,23/4,33 | 6,55/5,75 | 7,78/6,62 |
| Caudal de Aire (Max/Med) (m³/h) | 220/175 | 340/220 | 440/270 | 570/335 | 650/495 | 830/590 | 925/735 | 1200/1020 | 1500/1210 |
| Consumo Máximo (W) | 33/25 | 40/22 | 49/25 | 57/28 | 61/39 | 88/55 | 103/79 | 130/105 | 176/134 |
| Presión Sonora dB(A) | 36/30 | 42/31 | 43/31 | 43/30 | 39/32 | 45/37 | 47/42 | 51/47 | 55/49 |
| Dimensiones (mm) | 374x511x218 | 474x511x218 | 689x511x218 | 689x511x218 | 904x511x218 | 904x511x218 | 1119x511x218 | 1119x511x248 | 1119x511x248 |
| Código | 4800066021 | 4800066022 | 4800066023 | 4800066024 | 4800066025 | 4800066026 | 4800066027 | 4800066028 | 4800066029 |
| Precio fancoil | 387 € | 398 € | 461 € | 506 € | 581 € | 591 € | 669 € | 769 € | 817 € |
| Kit Válvulas | KV1212SCF | KV1212SCF | KV1212SCF | KV1212SCF | KV1212SCF | KV1234SCF | KV1234SCF | KV1234SCF | KV1234SCF |
| Precio Kit Válvulas | 147 € | 147 € | 147 € | 147 € | 147 € | 154 € | 154 € | 154 € | 154 € |

PRODUCTO EN STOCK.

| Tamaños CRC IO-IV | CRC 14 IO-IV | CRC 24 IO-IV | CRC 34 IO-IV | CRC 44 IO-IV | CRC 54 IO-IV | CRC 64 IO-IV | CRC 74 IO-IV | CRC 84 IO-IV | CRC 94 IO-IV |
|--|--------------|--------------|--------------|--------------|--------------|--------------|--------------|--------------|--------------|
| Pot. Refrigeración (Max/Med) (kW) | 1,20/1,00 | 2,00/1,41 | 2,83/1,87 | 3,50/2,25 | 4,03/3,21 | 5,04/3,81 | 5,48/4,56 | 6,34/5,63 | 7,42/6,41 |
| Pot. Sensible (Max/Med) (kW) | 0,94/0,77 | 1,53/1,05 | 2,09/1,36 | 2,39/1,51 | 3,01/2,36 | 3,79/2,81 | 4,13/3,39 | 4,93/4,33 | 5,87/4,98 |
| Pot. Calefacción (Max/Med) (kW) | 1,31/1,07 | 2,08/1,43 | 2,88/1,87 | 3,62/2,27 | 4,01/3,16 | 5,31/3,90 | 5,59/4,62 | 7,20/6,27 | 8,52/7,18 |
| Caudal de Aire (Max/Med) (m³/h) | 220/175 | 340/220 | 440/270 | 570/335 | 650/495 | 830/590 | 925/735 | 1200/1020 | 1500/1210 |
| Consumo Máximo (W) | 33/25 | 40/22 | 49/25 | 57/28 | 61/39 | 88/55 | 103/79 | 130/105 | 176/134 |
| Presión Sonora dB(A) | 36/30 | 42/31 | 43/31 | 43/30 | 39/32 | 45/37 | 47/42 | 51/47 | 55/49 |
| Dimensiones (mm) | 374x511x218 | 474x511x218 | 689x511x218 | 689x511x218 | 904x511x218 | 904x511x218 | 1119x511x218 | 1119x511x248 | 1119x511x248 |
| Código | 4800066031 | 4800066032 | 4800066033 | 4800066034 | 4800066035 | 4800066036 | 4800066037 | 4800066038 | 4800066039 |
| Precio fancoil | 410 € | 494 € | 496 € | 542 € | 608 € | 619 € | 730 € | 818 € | 859 € |
| Kit Válvulas | KV1212SCF | KV1212SCF | KV1212SCF | KV1212SCF | KV1212SCF | KV1234SCF | KV1234SCF | KV1234SCF | KV1234SCF |
| Precio Kit Válvulas | 147 € | 147 € | 147 € | 147 € | 147 € | 154 € | 154 € | 154 € | 154 € |

PRODUCTO EN STOCK.

FANCOILS a 4 tubos TECNA SABIANA CARISMA CRC IO-IV

| Tamaños CRC IO-IV | CRC 13+1 IO-IV | CRC 13+2 IO-IV | CRC 14+1 IO-IV | CRC 23+1 IO-IV | CRC 23+2 IO-IV | CRC 24+1 IO-IV | CRC 33+1 IO-IV | CRC 33+2 IO-IV | CRC 34+1 IO-IV |
|--|----------------|----------------|----------------|----------------|----------------|----------------|----------------|----------------|----------------|
| Pot. Refrigeración (Max/Med) (kW) | 1,00/0,84 | 1,00/0,86 | 1,20/1,00 | 1,70/1,23 | 1,70/1,26 | 2,00/1,41 | 2,61/1,76 | 2,68/1,84 | 2,83/1,87 |
| Pot. Sensible (Max/Med) (kW) | 0,83/0,69 | 0,78/0,65 | 0,94/0,77 | 1,36/0,95 | 1,27/0,91 | 1,53/1,05 | 1,97/1,30 | 1,89/1,26 | 2,09/1,36 |
| Pot. Calefacción (Max/Med) (kW) | 0,91/0,77 | 1,67/1,40 | 0,91/0,77 | 1,47/1,09 | 2,58/1,87 | 1,47/1,09 | 2,18/1,56 | 3,52/2,45 | 2,18/1,56 |
| Caudal de Aire (Max/Med) (m³/h) | 220/175 | 220/175 | 220/175 | 340/220 | 340/220 | 340/220 | 440/270 | 440/270 | 440/270 |
| Consumo Máximo (W) | 33/25 | 33/25 | 33/25 | 40/22 | 40/22 | 40/22 | 49/25 | 49/25 | 49/25 |
| Presión Sonora dB(A) | 36/30 | 36/30 | 36/30 | 42/31 | 42/31 | 42/31 | 43/31 | 43/31 | 43/31 |
| Dimensiones (mm) | 374x511x218 | 374x511x218 | 374x511x218 | 474x511x218 | 474x511x218 | 474x511x218 | 689x511x218 | 689x511x218 | 689x511x218 |
| Código | 4800066091 | 4800066111 | 4800066101 | 4800066092 | 4800066112 | 4800066102 | 4800066093 | 4800066113 | 4800066103 |
| Precio fancoil | 428 € | 459 € | 450 € | 444 € | 477 € | 471 € | 514 € | 561 € | 550 € |
| Kit Válvula Frío | KV1212SCF | KV1212SCF | KV1212SCF | KV1212SCF | KV1212SCF | KV1212SCF | KV1212SCF | KV1212SCF | KV1212SCF |
| Precio Kit Válvula Frío | 147 € | 147 € | 147 € | 147 € | 147 € | 147 € | 147 € | 147 € | 147 € |
| Kit Válvula Calor | KV1212SCC | KV1212SCC | KV1212SCC | KV1212SCC | KV1212SCC | KV1212SCC | KV1212SCC | KV1212SCC | KV1212SCC |
| Precio Kit Válvula Calor | 147 € | 147 € | 147 € | 147 € | 147 € | 147 € | 147 € | 147 € | 147 € |

PLAZO DE ENTREGA ESTIMADO: 3/4 SEMANAS.

| Tamaños CRC IO-IV | CRC 43+1 IO-IV | CRC 43+2 IO-IV | CRC 44+1 IO-IV | CRC 53+1 IO-IV | CRC 53+2 IO-IV | CRC 54+1 IO-IV | CRC 63+1 IO-IV | CRC 63+2 IO-IV | CRC 64+1 IO-IV |
|--|----------------|----------------|----------------|----------------|----------------|----------------|----------------|----------------|----------------|
| Pot. Refrigeración (Max/Med) (kW) | 3,19/2,11 | 3,13/2,19 | 3,50/2,25 | 3,58/2,90 | 3,59/2,96 | 4,03/3,21 | 4,26/3,32 | 4,21/3,35 | 5,04/3,81 |
| Pot. Sensible (Max/Med) (kW) | 2,45/1,57 | 2,25/1,52 | 2,39/1,51 | 2,76/2,19 | 2,59/2,09 | 3,01/2,36 | 3,35/2,54 | 3,11/2,40 | 3,79/2,81 |
| Pot. Calefacción (Max/Med) (kW) | 2,60/1,81 | 4,13/2,89 | 2,60/1,81 | 3,00/2,50 | 5,23/4,26 | 3,00/2,50 | 3,53/2,79 | 6,22/4,85 | 3,53/2,79 |
| Caudal de Aire (Max/Med) (m³/h) | 570/335 | 570/335 | 570/335 | 650/495 | 650/495 | 650/495 | 830/590 | 830/590 | 830/590 |
| Consumo Máximo (W) | 57/28 | 57/28 | 57/28 | 61/39 | 61/39 | 61/39 | 88/55 | 88/55 | 88/55 |
| Presión Sonora dB(A) | 43/30 | 43/30 | 43/30 | 39/32 | 39/32 | 39/32 | 45/37 | 45/37 | 45/37 |
| Dimensiones (mm) | 689x511x218 | 689x511x218 | 689x511x218 | 904x511x218 | 904x511x218 | 904x511x218 | 904x511x218 | 904x511x218 | 904x511x218 |
| Código | 4800066094 | 4800066114 | 4800066104 | 4800066095 | 4800066115 | 4800066105 | 4800066096 | 4800066116 | 4800066106 |
| Precio fancoil | 560 € | 605 € | 596 € | 648 € | 697 € | 675 € | 658 € | 707 € | 685 € |
| Kit Válvula Frío | KV1212SCF | KV1212SCF | KV1212SCF | KV1212SCF | KV1212SCF | KV1212SCF | KV1234SCF | KV1234SCF | KV1234SCF |
| Precio Kit Válvula Frío | 147 € | 147 € | 147 € | 147 € | 147 € | 147 € | 154 € | 154 € | 154 € |
| Kit Válvula Calor | KV1212SCC | KV1212SCC | KV1212SCC | KV1212SCC | KV1212SCC | KV1212SCC | KV1212SCC | KV1212SCC | KV1212SCC |
| Precio Kit Válvula Calor | 147 € | 147 € | 147 € | 147 € | 147 € | 147 € | 147 € | 147 € | 147 € |

PLAZO DE ENTREGA ESTIMADO: 3/4 SEMANAS.

FANCOILS a 4 tubos TECNA SABIANA CARISMA CRC IO-IV

| Tamaños CRC IO-IV | CRC 73+1 IO-IV | CRC 73+2 IO-IV | CRC 74+1 IO-IV | CRC 83+1 IO-IV | CRC 83+2 IO-IV | CRC 84+1 IO-IV | CRC 93+1 IO-IV | CRC 93+2 IO-IV | CRC 94+1 IO-IV |
|--|----------------|----------------|----------------|----------------|----------------|----------------|----------------|----------------|----------------|
| Pot. Refrigeración (Max/Med) (kW) | 5,01/4,21 | 4,98/4,26 | 5,48/4,56 | 5,69/5,09 | 5,61/5,07 | 6,34/5,63 | 6,56/5,74 | 6,40/5,65 | 7,42/6,41 |
| Pot. Sensible (Max/Med) (kW) | 3,85/3,19 | 3,60/3,02 | 4,13/3,39 | 4,55/4,02 | 4,21/3,74 | 4,93/4,33 | 5,37/4,60 | 4,91/4,25 | 5,87/4,98 |
| Pot. Calefacción (Max/Med) (kW) | 4,20/3,59 | 7,46/6,31 | 4,20/3,62 | 4,75/4,26 | 8,97/8,01 | 4,71/4,26 | 5,46/4,79 | 10,42/9,06 | 5,43/4,76 |
| Caudal de Aire (Max/Med) (m³/h) | 925/735 | 925/735 | 925/735 | 1200/1020 | 1200/1020 | 1200/1020 | 1500/1210 | 1500/1210 | 1500/1210 |
| Consumo Máximo (W) | 103/79 | 103/79 | 103/79 | 130/105 | 130/105 | 130/105 | 176/134 | 176/134 | 176/134 |
| Presión Sonora dB(A) | 47/42 | 47/42 | 47/42 | 51/47 | 51/47 | 51/47 | 55/49 | 55/49 | 55/49 |
| Dimensiones (mm) | 1119x511x218 | 1119x511x218 | 1119x511x218 | 1119x511x248 | 1119x511x248 | 1119x511x248 | 1119x511x248 | 1119x511x248 | 1119x511x248 |
| Código | 4800066097 | 4800066117 | 4800066107 | 4800066098 | 4800066118 | 4800066108 | 4800066099 | 4800066119 | 4800066109 |
| Precio fancoil | 747 € | 802 € | 808 € | 840 € | 895 € | 896 € | 847 € | 902 € | 904 € |
| Kit Válvula Frío | KV1234SCF | KV1234SCF | KV1234SCF | KV1234SCF | KV1234SCF | KV1234SCF | KV1234SCF | KV1234SCF | KV1234SCF |
| Precio Kit Válvula Frío | 154 € | 154 € | 154 € | 154 € | 154 € | 154 € | 154 € | 154 € | 154 € |
| Kit Válvula Calor | KV1212SCC | KV1212SCC | KV1212SCC | KV1212SCC | KV1212SCC | KV1212SCC | KV1212SCC | KV1212SCC | KV1212SCC |
| Precio Kit Válvula Calor | 147 € | 147 € | 147 € | 147 € | 147 € | 147 € | 147 € | 147 € | 147 € |

PLAZO DE ENTREGA ESTIMADO: 3/4 SEMANAS.



Condiciones EUROVENT

| Refrigeración | Calefacción para 2 tubos | Calefacción para 4 tubos |
|-----------------------------------|------------------------------------|------------------------------------|
| Tª aire +27°C b.s. +19°C b.h | Tª aire +20°C b.s. | Tª aire +20°C b.s. |
| Tª agua +7°C entrada +12°C salida | Tª agua +45°C entrada +40°C salida | Tª agua +65°C entrada +55°C salida |

Para otras condiciones solicitar al Dpto. Técnico, el software de selección.

Accesorios opcionales:

Bandeja auxiliar de condensados para kit de válvulas

| Descripción | Código | Precio |
|---|-------------|----------------|
| Instalación horizontal, tomas hidráulicas izquierdas (estándar) | 4806060402 | 4,59 € |
| Instalación horizontal, tomas hidráulicas derechas | 4806060403 | 4,59 € |
| Instalación vertical | 4806060400 | 4,59 € |
| Instalación horizontal | 48060606039 | 16,23 € |

PRODUCTO EN STOCK.

Filtro electrostático

Filtro electrostático y biocida patentado TECNA SABIANA CRYSTALL, con eficiencias ePM1 70% - ePM2,5 75% - ePM10 80% @ UNE EN ISO 16890: 2016, adaptable al fancoil CARISMA CRC IO-IV.

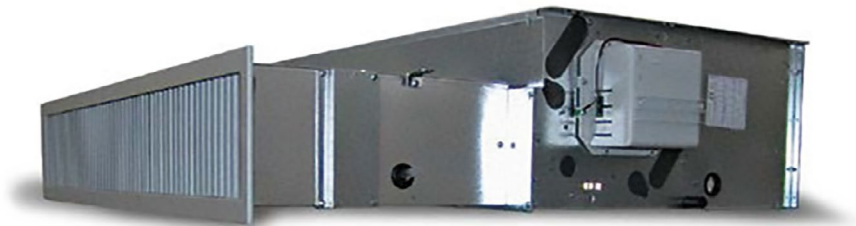

| Descripción | Conexiones a la izquierda (estándar) | | | Conexiones a la derecha | | |
|--|--------------------------------------|------------|----------------|-------------------------|-------------|----------------|
| | Modelo | Código | Precio / Ud | Modelo | Código | Precio / Ud |
| Filtro electrostático Crystall (medida 1) | CRY-IO G1 | 4809066721 | 799 € | CRY-IO G1 D | 4809066721D | 838 € |
| Filtro electrostático Crystall (medida 2) | CRY-IO G2 | 4809066722 | 817 € | CRY-IO G2 D | 4809066722D | 863 € |
| Filtro electrostático Crystall (medidas 3-4) | CRY-IO G3-4 | 4809066723 | 870 € | CRY-IO G3-4 D | 4809066723D | 906 € |
| Filtro electrostático Crystall (medidas 5-6) | CRY-IO G5-6 | 4809066725 | 908 € | CRY-IO G5-6 D | 4809066725D | 941 € |
| Filtro electrostático Crystall (medida 7) | CRY-IO G7 | 4809066727 | 972 € | CRY-IO G7 D | 4809066727D | 994 € |
| Filtro electrostático Crystall (medidas 8-9) | CRY-IO G8-9 | 4809066728 | 1.021 € | CRY-IO G8-9 D | 4809066728D | 1.030 € |

PLAZO DE ENTREGA ESTIMADO: 4 SEMANAS.

KIT BREEZE

Para fancoil encastrable.



Válido para tamaños del 2 al 6. Consultar Dpto. Técnico.

| Modelo | Descripción | Código | Precio / Ud |
|-------------------|---|------------|--------------|
| CRC 2 IV | Bastidor estético para caja de empotrar tamaño 2 | 4809076452 | 213 € |
| CRC 3-4 IV | Bastidor estético para caja de empotrar tamaños 3-4 | 4809076453 | 309 € |
| CRC 4-5 IV | Bastidor estético para caja de empotrar tamaños 5-6 | 4809076455 | 372 € |
| CRC 2 IV | Caja para empotrar tamaño 2 | 4809076462 | 137 € |
| CRC 3-4 IV | Caja para empotrar tamaños 3-4 | 4809076463 | 220 € |
| CRC 4-5 IV | Caja para empotrar tamaños 5-6 | 4809076465 | 265 € |

PLAZO DE ENTREGA ESTIMADO: 3 SEMANAS.



Eficiencia energética | Sostenibilidad | Descarbonización

TECNA CLIVET AURA CFFAU Y CFFU



El fancoil CLIVET AURA es una unidad terminal de agua diseñada para ofrecer un confort térmico óptimo en **entornos residenciales y comerciales**.



Características

- Apto para distribución por conductos hasta 30 Pa.
- Versión 2 tubos.
- De 0,92 a 8,25 kW en 8 modelos.
- Instalación horizontal y vertical.
- Versiones AC y DC.
- Tomas hidráulicas reversibles in situ.



Mandos de control recomendados:



T-25 FCT

Código: 4800T25FCT

Precio: **101 €**

PRODUCTO EN STOCK.



T-25 FCT ECM

Código: 48ECT25FCT

Precio: **120 €**

PRODUCTO EN STOCK.

FANCOILS a 2 tubos TECNA CLIVET AURA CFFAU

| Tamaños CFFAU | CFFAU 1 ⁽²⁾ | CFFAU 2 | CFFAU 3 ⁽²⁾ | CFFAU 4 ⁽²⁾ | CFFAU 6 ⁽²⁾ | CFFAU 8 ⁽²⁾ | CFFAU 10 | CFFAU 12 |
|--|------------------------|----------------|------------------------|------------------------|------------------------|------------------------|----------------|----------------|
| Pot. Refrigeración (Max/Med/Min) (kW) | 1,65/1,22/1,09 | 2,25/1,85/1,40 | 2,65/2,02/1,40 | 3,05/2,26/1,58 | 4,20/3,38/2,48 | 5,35/4,25/3,31 | 6,75/5,8/4,24 | 8,25/7,52/5,87 |
| Pot. Sensible (Max/Med/Min) (kW) | 1,25/0,88/0,78 | 1,65/1,35/1,00 | 2,05/1,50/1,02 | 2,23/1,61/1,08 | 3,05/2,43/1,73 | 3,96/3,08/2,34 | 5,09/4,36/3,12 | 6,08/5,53/4,21 |
| Pot. Calefacción (Max/Med/Min) (kW) | 1,85/1,29/1,13 | 2,35/1,87/1,42 | 3,05/2,24/1,52 | 3,15/2,28/1,60 | 4,30/3,43/2,52 | 5,70/4,36/3,31 | 7,15/5,81/4,30 | 8,50/7,60/5,90 |
| Caudal de Aire (Max/Med/Min) (m³/h) | 255/165/142 | 255/192/139 | 400/273/180 | 425/284/184 | 595/450/319 | 800/574/404 | 1150/885/591 | 1300/1132/836 |
| Consumo Máximo (W) | 35/17/14 | 40/24/15 | 47/26/14 | 47/26/14 | 51/32/19 | 91/54/35 | 110/89/64 | 118/104/82 |
| Presión Sonora (1) | 35/24/21 | 42/35/27 | 34/24/18 | 34/25/19 | 40/35/31 | 47/40/31 | 50/44/33 | 50/45/37 |
| Dimensiones (mm) | 628x455x200 | 628x455x200 | 858x455x200 | 858x455x200 | 1078x455x200 | 1078x455x200 | 1198x455x200 | 1198x455x200 |
| Código fancoil | 62039102250 | 62039132222 | 62039112266 | 62037022234 | 62037022236 | 62039102284 | 62037022238 | 62037022239 |
| Precio | 297 € | 309 € | 327 € | 350 € | 409 € | 454 € | 553 € | 610 € |
| Código Kit Válvulas | 620KVCFF12F | 620KVCFF12F | 620KVCFF12F | 620KVCFF12F | 620KVCFF12F | 620KVCFF12F | 620KVCFF12F | 620KVCFF34F |
| Precio | 140 € | 140 € | 140 € | 140 € | 140 € | 140 € | 140 € | 147 € |

(1): El nivel de presión sonora se ha medido a 1 m de distancia de la superficie externa de la unidad en funcionamiento en campo abierto.
(2) PRODUCTO EN STOCK.

RESTO DE MODELOS PLAZO DE ENTREGA ESTIMADO: 3 SEMANAS.

Condiciones EUROVENT



| Refrigeración | Calefacción para 2 tubos | Calefacción para 4 tubos |
|-----------------------------------|--------------------------|--------------------------|
| Tª aire +27°C b.s. +19°C b.h | Tª aire +20°C b.s. | Tª aire +20°C b.s. |
| Tª agua +7°C entrada +12°C salida | Tª agua +45°C entrada | Tª agua +65°C entrada |

Para otras condiciones solicitar al Dpto. Técnico, el software de selección.

Accesorios opcionales

Bandeja auxiliar de condensados para kit de válvulas

| Descripción | Código | Precio / Ud |
|--|--------------|-------------|
| Bandeja auxiliar de condensados para fancoil CFFU y CFFAU tamaños 1-10 | 620PEGD00032 | 38 € |
| Bandeja auxiliar de condensados para fancoil CFFU y CFFAU tamaño 12 | 620PEGD00033 | 38 € |

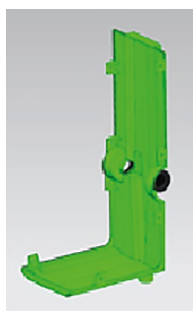

FANCOILS a 2 tubos TECNA CLIVET AURA CFFU



| Tamaños CFFU | CFFU 1 ⁽²⁾ | CFFU 2 | CFFU 3 ⁽²⁾ | CFFU 4 ⁽²⁾ | CFFU 6 ⁽²⁾ | CFFU 8 ⁽²⁾ | CFFU 10 | CFFU 12 |
|--|-----------------------|----------------|-----------------------|-----------------------|-----------------------|-----------------------|----------------|----------------|
| Pot. Refrigeración (Max/Med/Min) (kW) | 1,50/1,06/0,92 | 1,95/1,66/1,21 | 2,35/1,94/1,19 | 2,85/2,13/1,41 | 3,90/3,20/2,43 | 4,85/3,92/2,93 | 6,35/5,19/3,62 | 8,25/6,65/4,84 |
| Pot. Sensible (Max/Med/Min) (kW) | 1,14/0,77/0,66 | 1,42/1,19/0,85 | 1,79/1,44/0,86 | 2,06/1,51/0,96 | 2,90/2,35/1,72 | 3,63/2,85/2,08 | 4,98/3,98/2,68 | 6,12/4,82/3,42 |
| Pot. Calefacción (Max/Med/Min) (kW) | 1,57/1,07/0,92 | 2,05/1,75/1,25 | 2,60/2,11/1,34 | 2,95/2,15/1,42 | 4,00/3,22/2,39 | 5,25/4,09/3,04 | 7,05/5,61/3,83 | 8,70/6,81/4,85 |
| Caudal de Aire (Max/Med/Min) (m³/h) | 255/170/150 | 255/210/150 | 400/315/190 | 425/300/190 | 595/450/310 | 800/600/420 | 1190/875/530 | 1300/980/680 |
| Consumo Máximo (W) | 15/09/2008 | 19/14/9 | 16/11/2007 | 18/11/2008 | 28/17/10 | 47/25/13 | 87/44/18 | 106/51/22 |
| Presión Sonora dB(A) | 34/24/21 | 39/33/25 | 29/24/18 | 33/23/19 | 40/34/30 | 45/39/30 | 50/43/31 | 50/43/33 |
| Dimensiones (mm) | 628x455x200 | 628x455x200 | 858x455x200 | 858x455x200 | 1078x455x200 | 1078x455x200 | 1198x455x200 | 1198x455x200 |
| Código fancoil | 62039092220 | 62039092213 | 62039102219 | 62037022285 | 62039112284 | 62039122292 | 62039122235 | 62038052297 |
| Precio | 428 € | 486 € | 497 € | 528 € | 638 € | 648 € | 704 € | 794 € |
| Código Kit Válvulas | 620KVCFF12F | 620KVCFF12F | 620KVCFF12F | 620KVCFF12F | 620KVCFF12F | 620KVCFF12F | 620KVCFF12F | 620KVCFF34F |
| Precio | 140 € | 140 € | 140 € | 140 € | 140 € | 140 € | 140 € | 147 € |

(1): El nivel de presión sonora se ha medido a 1 m de distancia de la superficie externa de la unidad en funcionamiento en campo abierto.

(2) **PRODUCTO EN STOCK.**

RESTO DE MODELOS PLAZO DE ENTREGA ESTIMADO: 3 SEMANAS.

Condiciones EUROVENT



| Refrigeración | Calefacción para 2 tubos | Calefacción para 4 tubos |
|-----------------------------------|--------------------------|------------------------------------|
| Tª aire +27°C b.s. +19°C b.h | Tª aire +20°C b.s. | Tª aire +20°C b.s. |
| Tª agua +7°C entrada +12°C salida | Tª agua +45°C entrada | Tª agua +65°C entrada +55°C salida |

Para otras condiciones solicitar al Dpto. Técnico, el software de selección.



Eficiencia energética | Sostenibilidad | Descarbonización

TECNA SABIANA CARISMA CRSL



Los modelos Sabiana Carisma CRSL de 2 y 4 tubos permiten, con un **bajo consumo y una alta eficiencia térmica**, calentar y/o enfriar pequeños y medianos ambientes para un uso civil, comercial, industrial y deportivo, ya sean oficinas, tiendas, restaurantes y habitaciones de hotel con instalaciones canalizadas con una **presión disponible de hasta 130 Pascales**.

Su capacidad de variar continuamente el flujo de aire le proporciona una **gran regulación y flexibilidad de control**, al mismo tiempo que garantiza excelentes condiciones ambientales y un **consumo eléctrico extremadamente bajo**.



Características

- Apto para distribución por conductos.
- Fabricado en acero galvanizado con aislamiento de celda cerrada.
- Versiones 2 y 4 tubos.
- De 1 a 10,03 kW, en 8 modelos hasta 130 Pascales.
- Instalación horizontal y vertical.
- Versión ECM INVERTER opcional en toda la gama.
- Tomas hidráulicas estándar: a la izquierda posicionándonos en frente del fancoil o según da el aire de cara (opcional al la derecha bajo pedido).

Mandos de control recomendados:



T-25 FCT
Código: 4800T25FCT
Precio: **101 €**

PRODUCTO EN STOCK.



RS-RT03
Código: 4809066337
Precio: **62 €**

Usar con tarjeta MB.

**PLAZO ESTIMADO DE ENTREGA:
3 SEMANAS.**



T-MB2
Código: 4809066994E
Precio: **110 €**



Usar con tarjeta UP-AU o tarjeta MB.

PRODUCTO EN STOCK.

Otros mandos:



WM-T
Código: 4809066630
Precio: **84 €**

PRODUCTO EN STOCK.



T-16 FCT
Código: 4800T16FCT
Precio: **146 €**

PRODUCTO EN STOCK.



T-17 FCT
Código: 4800T17FCT
Precio: **204 €**

PRODUCTO EN STOCK.

FANCOILS a 2 tubos TECNA SABIANA CARISMA CRSL

| Tamaños CRSL | CRSL 13 | CRSL 23 | CRSL 33 | CRSL 43 | CRSL 53 | CRSL 63 | CRSL 73 |
|---|----------------|----------------|----------------|----------------|----------------|----------------|----------------|
| Pot. Refrigeración (Max/Med/Min) (kW) | 2,00/1,88/1,43 | 3,60/3,40/2,57 | 4,72/4,42/2,68 | 5,47/4,97/3,85 | 5,72/5,04/3,30 | 7,11/6,62/3,99 | 7,70/7,11/5,58 |
| Pot. Sensible (Max/Med/Min) (kW) | 1,44/1,35/1,01 | 2,70/2,53/1,85 | 3,55/3,30/1,90 | 4,22/3,77/2,82 | 4,19/3,64/2,31 | 5,36/4,94/2,83 | 5,89/5,37/4,06 |
| Pot. Calefacción (Max/Med/Min) (kW) | 2,11/1,96/1,43 | 3,98/3,70/2,67 | 5,22/4,82/2,71 | 6,27/5,56/4,10 | 6,25/5,36/3,33 | 7,58/6,96/3,94 | 8,49/7,73/5,82 |
| Presión disponible seleccionada (Max/Med/Min) (Pa) | 58/50/25 | 58/50/26 | 60/50/14 | 65/50/23 | 70/50/18 | 60/50/15 | 63/50/26 |
| Caudal de Aire (Max/Med/Min) (m³/h) | 315/290/205 | 625/575/395 | 790/720/380 | 980/850/600 | 970/810/475 | 1240/1120/580 | 1425/1270/905 |
| Consumo (Max/Med/Min) (W) | 51/45/27 | 94/87/59 | 110/96/50 | 146/120/89 | 140/110/65 | 145/125/66 | 186/177/155 |
| Presión Sonora dB(A) | 34/33/25 | 40/38/29 | 42/39/27 | 46/43/35 | 44/39/28 | 43/41/29 | 47/44/37 |
| Dimensiones (mm) | 689x511x248 | 904x511x248 | 1119x511x248 | 1119x511x248 | 1334x511x248 | 1549x511x248 | 1549x511x248 |
| Código | 4800069301 | 4800069302 | 4800069303 | 4800069304 | 4800069305 | 4800069306 | 4800069307 |
| Precio fancoil | 550 € | 667 € | 744 € | 799 € | 1.078 € | 1.479 € | 1.538 € |
| Kit Válvulas | KV1212SCF | KV1234SCF | KV1234SCF | KV1234SCF | KV1234SCF | KV1211F | KV1211F |
| Precio Kit válvulas | 147 € | 154 € | 154 € | 154 € | 154 € | 194 € | 194 € |

PRODUCTO EN STOCK: TAMAÑOS 13, 33, 53, 73.
RESTO DE MODELOS: 3/4 SEMANAS.

| Tamaños CRSL | CRSL 14 | CRSL 24 | CRSL 34 | CRSL 44 | CRSL 54 | CRSL 64 | CRSL 74 |
|---|----------------|----------------|----------------|----------------|----------------|----------------|----------------|
| Pot. Refrigeración (Max/Med/Min) (kW) | 2,22/2,07/1,54 | 4,28/4,01/2,93 | 5,36/4,99/2,89 | 5,94/5,36/4,10 | 6,22/5,44/3,48 | 7,82/7,25/4,23 | 8,62/7,92/6,10 |
| Pot. Sensible (Max/Med/Min) (kW) | 1,57/1,46/1,07 | 3,04/2,84/2,03 | 3,84/3,55/2,00 | 4,46/3,97/2,95 | 4,52/3,89/2,43 | 5,72/5,26/2,96 | 6,38/5,80/4,34 |
| Pot. Calefacción (Max/Med/Min) (kW) | 2,23/2,07/1,49 | 4,34/4,02/2,85 | 5,42/4,99/2,76 | 6,55/5,77/4,22 | 6,54/5,57/3,41 | 8,34/7,63/4,17 | 9,42/8,52/6,30 |
| Presión disponible seleccionada (Max/Med/Min) (Pa) | 58/50/25 | 58/50/26 | 60/50/14 | 65/50/23 | 70/50/18 | 60/50/15 | 63/50/26 |
| Caudal de Aire (Max/Med/Min) (m³/h) | 315/290/205 | 625/575/395 | 790/720/380 | 980/850/600 | 970/810/475 | 1240/1120/580 | 1425/1270/905 |
| Consumo Máximo (W) | 51/45/27 | 94/87/59 | 110/96/50 | 146/120/89 | 140/110/65 | 145/125/66 | 186/177/155 |
| Presión Sonora dB(A) | 34/33/25 | 40/38/29 | 42/39/27 | 46/43/35 | 44/39/28 | 43/41/29 | 47/44/37 |
| Dimensiones (mm) | 689x511x248 | 904x511x248 | 1119x511x248 | 1119x511x248 | 1334x511x248 | 1549x511x248 | 1549x511x248 |
| Código | 4800069311 | 4800069312 | 4800069313 | 4800069314 | 4800069315 | 4800069316 | 4800069317 |
| Precio fancoil | 586 € | 695 € | 806 € | 856 € | 1.130 € | 1.580 € | 1.642 € |
| Kit Válvulas | KV1212SCF | KV1234SCF | KV1234SCF | KV1234SCF | KV1234SCF | KV1211F | KV1211F |
| Precio Kit válvulas | 147 € | 154 € | 154 € | 154 € | 154 € | 194 € | 194 € |

PLAZO DE ENTREGA ESTIMADO: 3/4 SEMANAS.

FANCOILS a 4 tubos TECNA SABIANA CARISMA CRSL

| Tamaños CRSL | CRSL 13+1 | CRSL 13+2 | CRSL 14+1 | CRSL 23+1 | CRSL 23+2 | CRSL 24+1 |
|--|-----------------|-----------------|-----------------|-----------------|-----------------|-----------------|
| Pot. Refrigeración (Max/Med/Min) (kW) | 2,00/1,88/1,43 | 2,00/1,88/1,43 | 2,22/2,07/1,54 | 3,60/3,40/2,57 | 3,60/3,40/2,57 | 4,28/4,01/2,93 |
| Pot. Sensible (Max/Med/Min) (kW) | 1,44/1,35/1,01 | 1,44/1,35/1,01 | 1,57/1,46/1,07 | 2,70/2,53/1,85 | 2,70/2,53/1,85 | 3,04/2,84/2,03 |
| Pot. Calefacción (Max/Med/Min) (kW) | 1,76/1,66/1,30 | 2,85/2,72/2,15 | 1,76/1,66/1,30 | 3,02/2,85/2,22 | 5,13/4,86/3,60 | 3,02/2,85/2,22 |
| Presión disponible seleccionada (Max/Med/Min) (Pa) | 58/50/25 | 58/50/25 | 58/50/25 | 58/50/26 | 58/50/26 | 58/50/26 |
| Caudal de Aire (Max/Med/Min) (m³/h) | 315/290/205 | 315/290/205 | 315/290/205 | 625/575/395 | 625/575/395 | 625/575/395 |
| Consumo Máximo (W) | 51/45/27 | 51/45/27 | 51/45/27 | 94/87/59 | 94/87/59 | 94/87/59 |
| Presión Sonora dB(A) | 34/33/25 | 34/33/25 | 34/33/25 | 40/38/29 | 40/38/29 | 40/38/29 |
| Dimensiones (mm) | 689 x 511 x 248 | 689 x 511 x 248 | 689 x 511 x 248 | 904 x 511 x 248 | 904 x 511 x 248 | 904 x 511 x 248 |
| Código | 4800069321 | 4800069341 | 4800069331 | 4800069322 | 4800069342 | 4800069332 |
| Precio fancoil | 603 € | 649 € | 640 € | 734 € | 783 € | 761 € |
| Kit válvula Frío | KV1212SCF | KV1212SCF | KV1212SCF | KV1234SCF | KV1234SCF | KV1234SCF |
| Precio Kit válvula Frío | 147 € | 147 € | 147 € | 154 € | 154 € | 154 € |
| Kit Válvula Calor | KV1212SCC | KV1212SCC | KV1212SCC | KV1212SCC | KV1212SCC | KV1212SCC |
| Precio kit válvula Calor | 147 € | 147 € | 147 € | 147 € | 147 € | 147 € |

PLAZO DE ENTREGA: A CONSULTAR.

| Tamaños CRSL | CRSL 33+1 | CRSL 33+2 | CRSL 34+1 | CRSL 43+1 | CRSL 43+2 | CRSL 44+1 |
|--|------------------|------------------|------------------|------------------|------------------|------------------|
| Pot. Refrigeración (Max/Med/Min) (kW) | 4,72/4,42/2,68 | 4,72/4,42/2,68 | 5,36/4,99/2,89 | 5,47/4,97/3,85 | 5,47/4,97/3,85 | 5,94/5,36/4,10 |
| Pot. Sensible (Max/Med/Min) (kW) | 3,55/3,30/1,90 | 3,55/3,30/1,90 | 3,84/3,55/2,00 | 4,22/3,77/2,82 | 4,22/3,77/2,82 | 4,46/3,97/2,95 |
| Pot. Calefacción (Max/Med/Min) (kW) | 3,91/3,68/2,38 | 6,69/6,19/3,85 | 3,91/3,68/2,38 | 4,49/4,10/3,26 | 7,71/7,33/5,24 | 4,49/4,10/3,26 |
| Presión disponible seleccionada (Max/Med/Min) (Pa) | 60/50/14 | 60/50/14 | 60/50/14 | 65/50/23 | 65/50/23 | 65/50/23 |
| Caudal de Aire (Max/Med/Min) (m³/h) | 790/720/380 | 790/720/380 | 790/720/380 | 980/850/600 | 980/850/600 | 980/850/600 |
| Consumo Máximo (W) | 110/96/50 | 110/96/50 | 110/96/50 | 146/120/89 | 146/120/89 | 146/120/89 |
| Presión Sonora dB (A) | 42/39/27 | 42/39/27 | 42/39/27 | 46/43/35 | 46/43/35 | 46/43/35 |
| Dimensiones (mm) | 1119 x 511 x 248 | 1119 x 511 x 248 | 1119 x 511 x 248 | 1119 x 511 x 248 | 1119 x 511 x 248 | 1119 x 511 x 248 |
| Código | 4800069323 | 4800069343 | 4800069333 | 4800069324 | 4800069344 | 4800069334 |
| Precio fancoil | 822 € | 877 € | 884 € | 877 € | 932 € | 934 € |
| Kit válvula Frío | KV1234SCF | KV1234SCF | KV1234SCF | KV1234SCF | KV1234SCF | KV1234SCF |
| Precio Kit válvula Frío | 154 € | 154 € | 154 € | 154 € | 154 € | 154 € |
| Kit Válvula Calor | KV1212SCC | KV1212SCC | KV1212SCC | KV1212SCC | KV1212SCC | KV1212SCC |
| Precio kit válvula Calor | 147 € | 147 € | 147 € | 147 € | 147 € | 147 € |

PLAZO DE ENTREGA: A CONSULTAR.

FANCOILS a 4 tubos TECNA SABIANA CARISMA CRSL

| Tamaños CRSL | CRSL 53+1 | CRSL 54+1 | CRSL 63+1 | CRSL 64+1 | CRSL 73+1 | CRSL 74+1 |
|---|------------------|------------------|------------------|------------------|------------------|------------------|
| Pot. Refrigeración (Max/Med/Min) (kW) | 5,78/5,10/3,32 | 6,22/5,44/3,48 | 7,11/6,62/3,99 | 7,82/7,25/4,23 | 7,70/7,11/5,58 | 8,62/7,92/6,10 |
| Pot. Sensible (Max/Med/Min) (kW) | 4,23/3,67/2,33 | 4,52/3,89/2,43 | 5,36/4,94/2,83 | 5,72/5,26/2,96 | 5,89/5,37/4,06 | 6,38/5,80/4,34 |
| Pot. Calefacción (Max/Med/Min) (kW) | 4,63/4,11/2,85 | 4,63/4,11/2,85 | 5,80/5,44/3,48 | 5,80/5,44/3,48 | 6,35/5,90/4,72 | 6,35/5,90/4,72 |
| Presión disponible seleccionada (Max/Med/Min) (Pa) | 70/50/18 | 70/50/18 | 60/50/15 | 60/50/15 | 63/50/26 | 63/50/26 |
| Caudal de Aire (Max/Med/Min) (m³/h) | 970/810/475 | 970/810/475 | 1240/1120/580 | 1240/1120/580 | 1425/1270/905 | 1425/1270/905 |
| Consumo Máximo (W) | 140/110/65 | 140/110/65 | 145/125/66 | 145/125/66 | 186/177/155 | 186/177/155 |
| Presión Sonora dB (A) | 44/39/28 | 44/39/28 | 43/41/29 | 43/41/29 | 47/44/37 | 47/44/37 |
| Dimensiones (mm) | 1334 x 511 x 248 | 1334 x 511 x 248 | 1549 x 511 x 248 | 1549 x 511 x 248 | 1549 x 511 x 248 | 1549 x 511 x 248 |
| Código | 4800069325 | 4800069335 | 4800069326 | 4800069336 | 4800069327 | 4800069337 |
| Precio fancoil | 1.172 € | 1.225 € | 1.580 € | 1.679 € | 1.641 € | 1.743 € |
| Kit válvula Frío | KV1234SCF | KV1234SCF | KV1211F | KV1211F | KV1211F | KV1211F |
| Precio Kit válvula Frío | 154 € | 154 € | 194 € | 194 € | 194 € | 194 € |
| Kit Válvula Calor | KV1212SCC | KV1212SCC | KV1212SCC | KV1212SCC | KV1212SCC | KV1212SCC |
| Precio kit válvula Calor | 147 € | 147 € | 147 € | 147 € | 147 € | 147 € |

PLAZO DE ENTREGA: A CONSULTAR.



Condiciones EUROVENT

| Refrigeración | Calefacción para 2 tubos | Calefacción para 4 tubos |
|--|------------------------------------|------------------------------------|
| Tª aire +27°C b.s. +19°C b.h 48 % (H.R.) | Tª aire +20°C b.s. | Tª aire +20°C b.s. |
| Tª agua +7°C entrada +12°C salida | Tª agua +45°C entrada +40°C salida | Tª agua +65°C entrada +55°C salida |

Para otras condiciones solicitar al Dpto. Técnico, el software de selección.

Accesorios opcionales:

Bandeja auxiliar de condensados para kit de válvulas

| Descripción | Código | Precio / Ud |
|---|------------|----------------|
| Instalación horizontal, tomas hidráulicas izquierdas (estándar) | 4806060402 | 4,59 € |
| Instalación horizontal, tomas hidráulicas derechas | 4806060403 | 4,59 € |
| Instalación vertical | 4806060400 | 4,59 € |
| Instalación horizontal | 4806066039 | 16,23 € |

PRODUCTO EN STOCK.

Filtro electrostático

Filtro electrostático y biocida patentado TECNA SABIANA CRYSTALL, con eficiencias ePM1 70% - ePM2,5 75% - ePM10 80% @ UNE EN ISO 16890: 2016, adaptable al fancoil CARISMA CRSL.

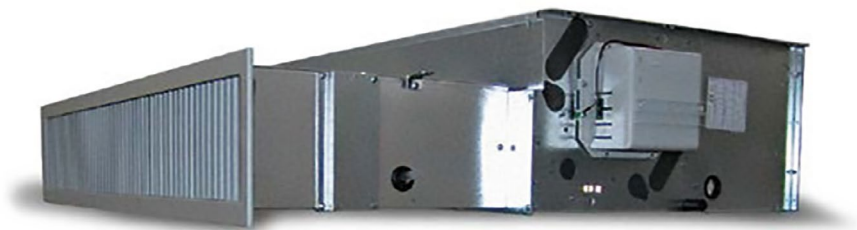

| Descripción | Conexiones hidráulicas izquierda (estándar) | | | Conexiones hidráulicas derecha | | |
|--|---|------------|----------------|--------------------------------|-------------|----------------|
| | Modelo | Código | Precio | Modelo | Código | Precio / Ud |
| Filtro electrostático para CRSL tamaño 1 | CRY-CRSL-1 | 4809069521 | 1.517 € | CRY-CRSL-1-D | 4809069521D | 1.499 € |
| Filtro electrostático para CRSL tamaño 2 | CRY-CRSL-2 | 4809069522 | 1.572 € | CRY-CRSL-2-D | 4809069522D | 1.553 € |
| Filtro electrostático para CRSL tamaño 3-4 | CRY-CRSL-3-4 | 4809069523 | 1.674 € | CRY-CRSL-3-4-D | 4809069523D | 1.654 € |
| Filtro electrostático para CRSL tamaño 5 | CRY-CRSL-5 | 4809069525 | 1.960 € | CRY-CRSL-5-D | 4809069525D | 1.966 € |
| Filtro electrostático para CRSL tamaño 6-7 | CRY-CRSL-6-7 | 4809069526 | 2.255 € | CRY-CRSL-6-7-D | 4809069526D | 2.229 € |

PLAZO DE ENTREGA ESTIMADO: 4 SEMANAS.

TECNA SABIANA MAESTRO MTL



Los fancoils Maestro MTL están diseñados, para instalación oculta y encastrada, en falsos techos, destacando por su **reducido espacio y su configuración súper silenciosa**.

Su modo de funcionamiento se basa en la **conexión a un sistema de conductos**, responsables de suministrar un flujo de aire constante con una presión estática de hasta 400 Pa, lo que los hace aptos para conseguir una **perfecta climatización de pequeños y medianos ambientes**.

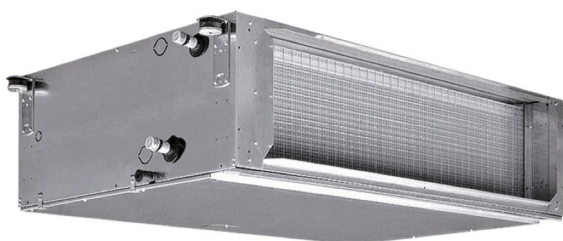

Características

- Apto para distribución por conductos.
- Fabricado en acero galvanizado con aislamiento de celda cerrada.
- Versiones 2 y 4 tubos.
- De 4 a 41 kW, en 9 modelos hasta 400 Pascales.
- Instalación horizontal.
- Versión ECM INVERTER opcional en toda la gama.
- Tomas hidráulicas estándar: a la izquierda siguiendo el flujo del aire (opcional a la derecha bajo pedido).

Esquema conexiones hidráulicas:

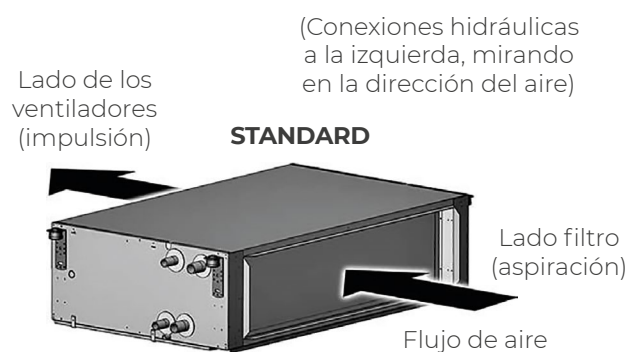

Mandos de control recomendados:



T-25 FCT

Código: 4800T25FCT

Precio: **101 €**

PRODUCTO EN STOCK.



T-MB2

Código: 4809066994E

Precio: **110 €**

Usar con tarjeta UP-AU o tarjeta MB.

PRODUCTO EN STOCK.

Otros mandos:



WM-T

Código: 4809066630

Precio: **84 €**

PRODUCTO EN STOCK.



T-16 FCT

Código: 4800T16FCT

Precio: **146 €**

PRODUCTO EN STOCK.



T-17 FCT

Código: 4800T17FCT

Precio: **204 €**

PRODUCTO EN STOCK.



SEL-S

Código: 4809079110

Precio: **60 €**

*Para tamaños 2 al 6: 1 unid.

*Para tamaños 7: 2 unids.

PRODUCTO EN STOCK.

FANCOILS a 2 tubos TECNA SABIANA MAESTRO MTL

| Tamaños MTL | MTL 13 | MTL 14 | MTL 23 | MTL 24 | MTL 33 | MTL 34 (1) | MTL 43 |
|--|----------------|----------------|----------------|-----------------|------------------|-------------------|-------------------|
| Pot. Refrigeración (Max/Med/Min) (kW) | 5,38/4,57/3,64 | 5,92/5,21/4,17 | 7,36/6,07/4,31 | 8,15/7,01/4,99 | 9,24/8,26/7,28 | 10,71/9,76/8,71 | 11,65/10,66/9,34 |
| Pot. Sensible (Max/Med/Min) (kW) | 4,36/3,66/2,84 | 5,03/4,26/3,25 | 5,82/4,67/3,23 | 6,62/5,48/3,66 | 7,30/6,45/5,61 | 8,65/7,68/6,67 | 9,20/8,21/7,10 |
| Pot. Calefacción (Max/Med/Min) (kW) | 7,03/5,86/4,54 | 7,67/6,44/4,98 | 8,96/7,26/4,98 | 10,10/8,27/5,57 | 11,64/10,37/9,02 | 13,19/11,75/10,20 | 14,73/13,42/11,57 |
| Presión disponible seleccionada (Max/Med/Min) (Pa) | 75/50/25 | 75/50/25 | 80/50/15 | 80/50/15 | 70/50/30 | 70/50/30 | 70/50/35 |
| Caudal de Aire (Max/Med/Min) (m³/h) | 1509/1165/823 | 1410/1125/790 | 1944/1436/868 | 1825/1410/840 | 2510/2121/1739 | 2440/2075/1710 | 3038/2645/2151 |
| Consumo Máximo (W) | 200/158/119 | 185/155/115 | 301/236/177 | 285/230/170 | 482/430/360 | 470/420/350 | 596/502/418 |
| Presión Sonora dB (A) | 53/48/40 | 49/43/35 | 57/52/40 | 52/47/35 | 61/57/53 | 56/53/48 | 61/58/54 |
| Dimensiones (mm) | 1133x698x310 | 1133x698x310 | 1133x698x310 | 1133x698x310 | 1133x698x360 | 1133x698x360 | 1445x853x360 |
| Código | 4800034201 | 4800034211 | 4800034202 | 4800034212 | 4800034203 | 4800034213 | 4800034204 |
| Precio fancoil | 1.714 € | 1.793 € | 1.802 € | 1.832 € | 2.031 € | 2.060 € | 2.524 € |
| Kit Válvulas | KVMTL3V1F | KVMTL3V1F | KVMTL3V2-3F | KVMTL3V2-3F | KVMTL3V2-3F | KVMTL3V2-3F | KVMTL3V4-5F |
| Precio Kit válvulas | 330 € | 330 € | 386 € | 386 € | 386 € | 386 € | 500 € |

PRODUCTO EN STOCK: TAMAÑOS 24, 34.
RESTO DE MODELOS: 3/4 SEMANAS.

| Tamaños MTL | MTL 44 (1) | MTL 53 | MTL 54 | MTL 64 | MTL 66 | MTL 74 | MTL 76 |
|--|-------------------|-------------------|-------------------|-------------------|-------------------|-------------------|-------------------|
| Pot. Refrigeración (Max/Med/Min) (kW) | 13,60/12,40/10,90 | 15,82/14,31/12,71 | 17,76/16,19/14,54 | 25,31/20,06/13,70 | 32,81/25,29/16,67 | 33,14/26,65/22,74 | 42,49/33,40/27,99 |
| Pot. Sensible (Max/Med/Min) (kW) | 10,90/9,70/8,25 | 12,65/11,31/10,04 | 14,37/12,80/11,21 | 19,74/15,04/10,00 | 22,97/17,45/11,33 | 26,18/20,52/17,05 | 30,17/23,38/19,59 |
| Pot. Calefacción (Max/Med/Min) (kW) | 16,53/14,92/12,79 | 19,53/17,33/15,12 | 22,93/20,32/17,67 | 29,60/22,47/14,56 | 33,76/25,17/15,89 | 41,10/31,79/26,34 | 47,35/35,90/29,32 |
| Presión disponible seleccionada (Max/Med/Min) (Pa) | 70/50/35 | 70/50/35 | 70/50/35 | 70/50/35 | 70/50/35 | 70/50/35 | 70/50/35 |
| Caudal de Aire (Max/Med/Min) (m³/h) | 3020/2580/2070 | 3948/3336/2769 | 3850/3280/2740 | 5062/3546/2127 | 5017/3536/2120 | 7336/5192/4099 | 7282/5180/4099 |
| Consumo Máximo (W) | 570/490/390 | 779/632/508 | 760/617/500 | 1337/909/692 | 1318/899/689 | 2658/1932/1718 | 2583/1898/1699 |
| Presión Sonora dB (A) | 57/54/50 | 66/62/58 | 61/58/54 | 67/61/53 | 67/61/53 | 71/66/60 | 71/66/60 |
| Dimensiones (mm) | 1445x853x360 | 1445x853x435 | 1445x853x435 | 1535x1100x488 | 1535x1100x488 | 1535x1100x588 | 1535x1100x588 |
| Código | 4800034214 | 4800034205 | 4800034215 | 4800034216 | 4800034226 | 4800034217 | 4800034227 |
| Precio fancoil | 2.558 € | 2.673 € | 2.690 € | 4.249 € | 4.570 € | 4.892 € | 5.298 € |
| Kit Válvulas | KVMTL3V4-5F | KVMTL3V4-5F | KVMTL3V4-5F | KVMTL3V6-7F | KVMTL3V6-7F | KVMTL3V6-7F | KVMTL3V6-7F |
| Precio Kit válvulas | 500 € | 500 € | 500 € | 547 € | 547 € | 547 € | 547 € |

PRODUCTO EN STOCK: TAMAÑOS 44, 54.
RESTO DE MODELOS: 3/4 SEMANAS.

FANCOILS a 4 tubos TECNA SABIANA MAESTRO MTL

| Tamaños MTL | MTL 13+1 | MTL 13+2 | MTL 14+1 | MTL 14+2 | MTL 23+1 | MTL 23+2 |
|--|----------------|-----------------|----------------|----------------|----------------|------------------|
| Pot. Refrigeración (Max/Med/Min) (kW) | 5,18/4,54/3,75 | 5,00/4,45/3,68 | 5,79/5,11/4,09 | 5,90/5,27/4,31 | 7,07/6,07/4,47 | 6,90/6,00/4,43 |
| Pot. Sensible (Max/Med/Min) (kW) | 4,2/3,58/2,84 | 4,02/3,49/2,79 | 4,87/4,16/3,18 | 4,53/3,96/3,13 | 5,57/4,63/3,23 | 5,41/4,57/3,19 |
| Pot. Calefacción (Max/Med/Min) (kW) | 5,09/4,47/3,67 | 10,04/8,75/7,00 | 4,81/4,29/3,49 | 9,71/8,56/6,89 | 6,60/5,69/4,20 | 13,46/11,42/8,02 |
| Presión disponible seleccionada (Max/Med/Min) (Pa) | 75/50/25 | 75/50/25 | 75/50/25 | 75/50/25 | 80/50/15 | 80/50/15 |
| Caudal de Aire (Max/Med/Min) (m³/h) | 1441/1131/809 | 1350/1089/786 | 1350/1090/770 | 1280/1054/769 | 1867/1412/850 | 1782/1384/836 |
| Consumo Máximo (W) | 194/155/117 | 186/151/115 | 185/155/115 | 179/148/113 | 290/231/176 | 276/224/169 |
| Presión Sonora dB (A) | 53/47/39 | 53/47/39 | 49/43/35 | 53/47/39 | 56/51/39 | 56/51/39 |
| Dimensiones (mm) | 1133x698x310 | 1133x698x310 | 1133x698x310 | 1133x698x310 | 1133x698x310 | 1133x698x310 |
| Código | 4800034231 | 4800034251 | 4800034241 | 4800034261 | 4800034232 | 4800034252 |
| Precio fancoil | 1.927 € | 2.017 € | 1.997 € | 2.086 € | 1.897 € | 2.179 € |
| Kit válvula Frío | KVMTL3V1F | KVMTL3V1F | KVMTL3V1F | KVMTL3V1F | KVMTL3V2-3F | KVMTL3V2-3F |
| Precio Kit válvula Frío | 330 € | 330 € | 330 € | 330 € | 386 € | 386 € |
| Kit Válvula Calor | KVMTL3V1-3C | KVMTL3V1-3C | KVMTL3V1-3C | KVMTL3V1-3C | KVMTL3V1-3C | KVMTL3V1-3C |
| Precio kit válvula Calor | 330 € | 330 € | 330 € | 330 € | 330 € | 330 € |

PLAZO DE ENTREGA A CONSULTAR.

| Tamaños MTL | MTL 24+1 | MTL 24+2 | MTL 33+1 | MTL 33+2 | MTL 34+1 | MTL 34+2 |
|--|----------------|------------------|----------------|-------------------|-----------------|-------------------|
| Pot. Refrigeración (Max/Med/Min) (kW) | 8,03/6,96/4,99 | 8,20/7,17/5,14 | 9,06/8,32/7,49 | 8,91/8,22/7,45 | 10,58/9,67/8,61 | 10,80/9,97/8,97 |
| Pot. Sensible (Max/Med/Min) (kW) | 6,49/5,42/3,66 | 6,15/5,25/3,58 | 7,12/6,41/5,64 | 6,97/6,32/5,61 | 8,51/7,60/6,58 | 8,09/7,35/6,48 |
| Pot. Calefacción (Max/Med/Min) (kW) | 6,30/5,53/4,09 | 13,08/11,29/7,92 | 8,36/7,67/6,93 | 17,23/15,70/13,91 | 8,08/7,44/6,70 | 16,94/15,53/13,80 |
| Presión disponible seleccionada (Max/Med/Min) (Pa) | 80/50/15 | 80/50/15 | 70/50/30 | 70/50/30 | 70/50/30 | 70/50/30 |
| Caudal de Aire (Max/Med/Min) (m³/h) | 1775/1390/840 | 1703/1361/822 | 2450/2086/1721 | 2367/2042/1700 | 2390/2045/1680 | 2303/2007/1680 |
| Consumo Máximo (W) | 285/230/170 | 264/219/162 | 472/423/355 | 457/412/348 | 470/420/350 | 446/403/343 |
| Presión Sonora dB (A) | 52/47/35 | 56/51/39 | 60/57/53 | 60/57/53 | 56/53/48 | 60/57/53 |
| Dimensiones (mm) | 1133x698x310 | 1133x698x310 | 1133x698x360 | 1133x698x360 | 1133x698x360 | 1122x698x360 |
| Código | 4800034242 | 4800034262 | 4800034233 | 4800034253 | 4800034243 | 4800034263 |
| Precio fancoil | 1.927 € | 2.135 € | 2.229 € | 2.351 € | 2.257 € | 2.381 € |
| Kit válvula Frío | KVMTL3V2-3F | KVMTL3V2-3F | KVMTL3V2-3F | KVMTL3V2-3F | KVMTL3V2-3F | KVMTL3V2-3F |
| Precio Kit válvula Frío | 386 € | 386 € | 386 € | 386 € | 386 € | 386 € |
| Kit Válvula Calor | KVMTL3V1-3C | KVMTL3V1-3C | KVMTL3V1-3C | KVMTL3V1-3C | KVMTL3V1-3C | KVMTL3V1-3C |
| Precio kit válvula Calor | 330 € | 330 € | 330 € | 330 € | 330 € | 330 € |

PLAZO DE ENTREGA A CONSULTAR.

FANCOILS a 4 tubos TECNA SABIANA MAESTRO MTL

| Tamaños MTL | MTL 43+1 | MTL 43+2 | MTL 44+1 | MTL 44+2 | MTL 53+1 | MTL 53+2 |
|--|------------------|-------------------|-------------------|-------------------|-------------------|-------------------|
| Pot. Refrigeración (Max/Med/Min) (kW) | 11,56/10,78/9,63 | 11,40/10,69/9,57 | 13,46/12,34/10,85 | 13,70/12,82/11,44 | 15,40/14,16/12,78 | 15,19/14,04/12,67 |
| Pot. Sensible (Max/Med/Min) (kW) | 8,96/8,24/7,19 | 8,81/8,15/7,14 | 10,72/9,61/8,21 | 10,18/9,41/8,22 | 12,08/10,89/9,63 | 11,84/10,78/9,53 |
| Pot. Calefacción (Max/Med/Min) (kW) | 10,81/10,07/9,01 | 22,14/20,44/17,90 | 10,60/9,95/8,95 | 21,82/20,23/17,79 | 13,89/12,74/11,49 | 28,12/25,54/22,61 |
| Presión disponible seleccionada (Max/Med/Min) (Pa) | 70/50/35 | 70/50/35 | 70/50/35 | 70/50/35 | 70/50/35 | 70/50/35 |
| Caudal de Aire (Max/Med/Min) (m³/h) | 2982/2607/2125 | 2897/2561/2100 | 2960/2545/2055 | 2831/2519/2080 | 3879/3298/2740 | 3778/3248/2703 |
| Consumo Máximo (W) | 583/494/413 | 565/483/407 | 570/490/390 | 551/474/401 | 766/623/502 | 747/609/494 |
| Presión Sonora dB (A) | 61/58/54 | 61/58/54 | 57/54/50 | 61/58/54 | 66/62/58 | 66/62/58 |
| Dimensiones (mm) | 1445x853x360 | 1445x853x360 | 1445x853x360 | 1445x853x360 | 1445x853x435 | 1445x853x435 |
| Código | 4800034234 | 4800034254 | 4800034244 | 4800034264 | 4800034235 | 4800034255 |
| Precio fancoil | 2.742 € | 3.042 € | 2.776 € | 2.984 € | 2.912 € | 3.128 € |
| Kit válvula Frío | 48KVMTL3V4-5F | 48KVMTL3V4-5F | 48KVMTL3V4-5F | 48KVMTL3V4-5F | 48KVMTL3V4-5F | 48KVMTL3V4-5F |
| Precio Kit válvula Frío | 500 € | 500 € | 500 € | 500 € | 500 € | 500 € |
| Kit Válvula Calor | KVMTL3V4-5C | KVMTL3V4-5C | KVMTL3V4-5C | KVMTL3V4-5C | KVMTL3V4-5C | KVMTL3V4-5C |
| Precio kit válvula Calor | 386 € | 386 € | 386 € | 386 € | 386 € | 386 € |

PLAZO DE ENTREGA A CONSULTAR.

| Tamaños MTL | MTL 54+1 | MTL 54+2 | MTL 64+2 | MTL 66+2 | MTL 74+2 | MTL 76+2 |
|--|-------------------|-------------------|-------------------|-------------------|-------------------|-------------------|
| Pot. Refrigeración (Max/Med/Min) (kW) | 16,73/15,31/13,75 | 18,18/16,77/15,03 | 24,61/20,06/14,06 | 30,33/24,21/16,37 | 32,35/26,77/22,54 | 40,35/32,80/27,15 |
| Pot. Sensible (Max/Med/Min) (kW) | 13,56/12,13/10,62 | 13,62/12,37/10,87 | 18,78/14,72/9,81 | 21,83/16,88/10,97 | 25,08/19,90/16,20 | 29,45/23/11/18,61 |
| Pot. Calefacción (Max/Med/Min) (kW) | 13,64/12,55/11,34 | 27,76/25,35/22,45 | 34,14/27,34/19,23 | 33,90/27,28/19,19 | 46,16/37,59/31,54 | 45,80/37,45/31,53 |
| Presión disponible seleccionada (Max/Med/Min) (Pa) | 70/50/35 | 70/50/35 | 70/50/35 | 70/50/35 | 70/50/35 | 70/50/35 |
| Caudal de Aire (Max/Med/Min) (m³/h) | 3800/3245/2700 | 3696/3208/2674 | 4993/3530/2116 | 4942/3518/2109 | 7210/5163/3956 | 7113/5144/3953 |
| Consumo Máximo (W) | 760/617/500 | 732/598/488 | 1310/893/688 | 1304/882/685 | 2547/1882/1691 | 2470/1850/1672 |
| Presión Sonora dB (A) | 61/58/54 | 66/62/58 | 67/61/53 | 67/61/53 | 71/66/60 | 71/66/60 |
| Dimensiones (mm) | 1445x853x435 | 1445x853x435 | 1535x1100x488 | 1535x1100x488 | 1535x1100x588 | 1535x1100x588 |
| Código | 4800034245 | 4800034265 | 4800034266 | 4800034276 | 4800034267 | 4800034277 |
| Precio fancoil | 2.929 € | 3.145 € | 4.930 € | 5.250 € | 5.713 € | 6.117 € |
| Kit válvula Frío | 48KVMTL3V4-5F | 48KVMTL3V4-5F | KVMTL3V6-7F | KVMTL3V6-7F | KVMTL3V6-7F | KVMTL3V6-7F |
| Precio Kit válvula Frío | 500 € | 500 € | 547 € | 547 € | 547 € | 547 € |
| Kit Válvula Calor | KVMTL3V4-5C | KVMTL3V4-5C | KVMTL3V6-7C | KVMTL3V6-7C | KVMTL3V6-7C | KVMTL3V6-7C |
| Precio kit válvula Calor | 386 € | 386 € | 451 € | 451 € | 451 € | 451 € |

PLAZO DE ENTREGA A CONSULTAR.

Condiciones EUROVENT

| Refrigeración | Calefacción para 2 tubos | Calefacción para 4 tubos |
|--|------------------------------------|------------------------------------|
| Tª aire +27°C b.s. +19°C b.h 48 % (H.R.) | Tª aire +20°C b.s. | Tª aire +20°C b.s. |
| Tª agua +7°C entrada +12°C salida | Tª agua +45°C entrada +40°C salida | Tª agua +65°C entrada +55°C salida |

Para otras condiciones solicitar al Dpto. Técnico, el software de selección.

Accesorios opcionales:

Bandeja auxiliar de condensados para kit de válvulas

| Descripción | Código | Precio / Ud |
|------------------------------------|------------|-------------|
| Instalación horizontal, modelo BCM | 4809034029 | 58 € |

PRODUCTO EN STOCK.

Filtro electrostático

Filtro electrostático y biocida patentado TECNA SABIANA CRYSTALL, con eficiencias de hasta ePM1 95% - ePM2,5 95% - ePM10 95% - MPPS 96% (E11 @UNI EN 1822-1) adaptable al fancoil MTL.

| Modelo / dimensiones B x H (mm) | Descripción | Código | Precio / Ud |
|---------------------------------|--|------------|----------------|
| CDS-C2 600x300 | Filtro para instalación en conducto 600x300 mm | 4800044162 | 2.072 € |
| CDS-C2 600x600 | Filtro para instalación en conducto 600x600 mm | 4800044101 | 2.367 € |

Para obtener información sobre los mandos de control de este fancoil con filtro, consultar nuestro Dpto. técnico.

PLAZO DE ENTREGA ESTIMADO: 4 SEMANAS.

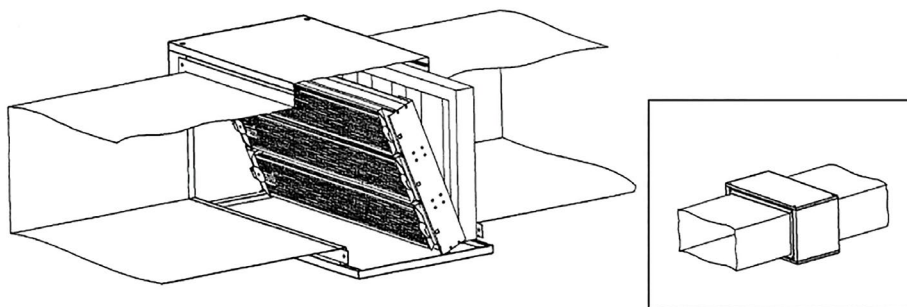

2. Fancoils con mueble

TECNA SABIANA CARISMA CRC MV



El fancoil con envoltorio, tipo mueble, CARISMA CRC MV, especialmente adecuado para entornos comerciales, oficinas, museos, etc. es un producto puntero en diseño, prestaciones, silencio, consumo y funcionalidad. Es apto para **instalación vertical con aspiración inferior**.



Características

- Versiones 2 y 4 tubos.
- De 1 a 7,42 kW, en 18 modelos.
- Versión ECM INVERTER opcional en toda la gama.
- Tomas hidráulicas estándar: a la izquierda posicionándonos en frente del fancoil o según da el aire de cara (opcional al la derecha bajo pedido).

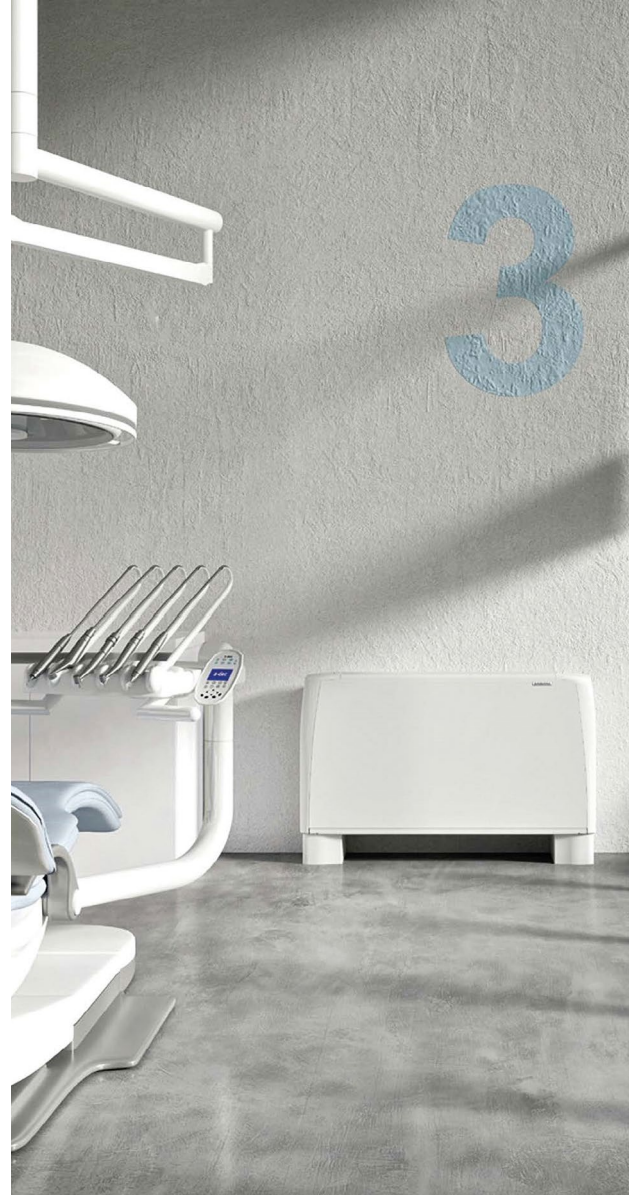

Mandos de control recomendados:



T-25 FCT

Código: 4800T25FCT
Precio: **101 €**

PRODUCTO EN STOCK.



T-MB2

Código: 4809066994E
Precio: **110 €**

Usar con tarjeta UP-AU o tarjeta MB.

PRODUCTO EN STOCK.

Otros mandos:



WM-T

Código: 4809066630
Precio: **84 €**

PRODUCTO EN STOCK.



T-16 FCT

Código: 4800T16FCT
Precio: **146 €**

PRODUCTO EN STOCK.



T-17 FCT

Código: 4800T17FCT
Precio: **204 €**

PRODUCTO EN STOCK.



CB-T

Código: 4809066301
Precio: **62 €**

PRODUCTO EN STOCK.

FANCOILS a 2 tubos TECNA SABIANA CARISMA CRC MV

| Tamaños CRC MV | CRC 13 MV | CRC 23 MV | CRC 33 MV | CRC 43 MV | CRC 53 MV | CRC 63 MV | CRC 73 MV | CRC 83 MV | CRC 93 MV |
|--|--------------|--------------|--------------|--------------|--------------|--------------|--------------|--------------|--------------|
| Pot. Refrigeración (Max/Med) (kW) | 1,00/0,84 | 1,70/1,23 | 2,61/1,76 | 3,19/2,11 | 3,58/2,90 | 4,26/3,32 | 5,01/4,21 | 5,69/5,09 | 6,56/5,74 |
| Pot. Sensible (Max/Med) (kW) | 0,83/0,69 | 1,36/0,95 | 1,97/1,30 | 2,45/1,57 | 2,76/2,19 | 3,35/2,54 | 3,85/3,19 | 4,55/4,02 | 5,37/4,60 |
| Pot. Calefacción (Max/Med) (kW) | 1,19/0,98 | 1,92/1,34 | 2,74/1,79 | 3,41/2,18 | 3,75/3,00 | 4,56/3,45 | 5,23/4,33 | 6,55/5,75 | 7,78/6,62 |
| Caudal de Aire (Max/Med) (m³/h) | 220/175 | 340/220 | 440/270 | 570/335 | 650/495 | 830/590 | 925/735 | 1200/1020 | 1500/1210 |
| Consumo Máximo (W) | 33/25 | 40/22 | 49/25 | 57/28 | 61/39 | 88/55 | 103/79 | 130/105 | 176/134 |
| Presión Sonora dB(A) | 36/30 | 42/31 | 43/31 | 43/30 | 39/32 | 45/37 | 47/42 | 51/47 | 55/49 |
| Dimensiones (mm) | 670x530x225 | 770x530x225 | 985x530x225 | 985x530x225 | 1200x530x225 | 1200x530x225 | 1415x530x255 | 1415x530x255 | 1415x530x255 |
| Código | 4800066001 | 4800066002 | 4800066003 | 4800066004 | 4800066005 | 4800066006 | 4800066007 | 4800066008 | 4800066009 |
| Precio fancoil | 461 € | 484 € | 555 € | 601 € | 682 € | 692 € | 779 € | 873 € | 914 € |
| Código pies de apoyo | 4809066351 | 4809066351 | 4809066351 | 4809066351 | 4809066351 | 4809066351 | 4809066351 | 4809066358 | 4809066358 |
| Precio pies de apoyo | 20 € | 20 € | 20 € | 20 € | 20 € | 20 € | 20 € | 22 € | 22 € |
| Kit Válvulas | KV1212CCF | KV1212CCF | KV1212CCF | KV1212CCF | KV1212CCF | KV1234CCF | KV1234CCF | KV1234CCF | KV1234CCF |
| Precio kit válvulas | 165 € | 165 € | 165 € | 165 € | 165 € | 170 € | 170 € | 170 € | 170 € |

PRODUCTO EN STOCK.

| Tamaños CRC MV | CRC 14 MV | CRC 24 MV ⁽¹⁾ | CRC 34 MV | CRC 44 MV ⁽¹⁾ | CRC 54 MV | CRC 64 MV | CRC 74 MV ⁽¹⁾ | CRC 84 MV | CRC 94 MV ⁽¹⁾ |
|--|--------------|--------------------------|--------------|--------------------------|--------------|--------------|--------------------------|--------------|--------------------------|
| Pot. Refrigeración (Max/Med) (kW) | 1,20/1,00 | 2,00/1,41 | 2,83/1,87 | 3,50/2,25 | 4,03/3,21 | 5,04/3,81 | 5,48/4,56 | 6,34/5,63 | 7,42/6,41 |
| Pot. Sensible (Max/Med) (kW) | 0,94/0,77 | 1,53/1,05 | 2,09/1,36 | 2,39/1,51 | 3,01/2,36 | 3,79/2,81 | 4,13/3,39 | 4,93/4,33 | 5,87/4,98 |
| Pot. Calefacción (Max/Med) (kW) | 1,31/1,07 | 2,08/1,43 | 2,88/1,87 | 3,62/2,27 | 4,01/3,16 | 5,31/3,90 | 5,59/4,62 | 7,20/6,27 | 8,52/7,18 |
| Caudal de Aire (Max/Med) (m³/h) | 220/175 | 340/220 | 440/270 | 570/335 | 650/495 | 830/590 | 925/735 | 1200/1020 | 1500/1210 |
| Consumo Máximo (W) | 33/25 | 40/22 | 49/25 | 57/28 | 61/39 | 88/55 | 103/79 | 130/105 | 176/134 |
| Presión Sonora dB(A) | 36/30 | 42/31 | 43/31 | 43/30 | 39/32 | 45/37 | 47/42 | 51/47 | 55/49 |
| Dimensiones (mm) | 670x530x225 | 770x530x225 | 985x530x225 | 985x530x225 | 1200x530x225 | 1200x530x225 | 1415x530x255 | 1415x530x255 | 1415x530x255 |
| Código | 4800066011 | 4800066012 | 4800066013 | 4800066014 | 4800066015 | 4800066016 | 4800066017 | 4800066018 | 4800066019 |
| Precio fancoil | 484 € | 511 € | 592 € | 638 € | 709 € | 720 € | 840 € | 929 € | 972 € |
| Código pies de apoyo | 4809066351 | 4809066351 | 4809066351 | 4809066351 | 4809066351 | 4809066351 | 4809066351 | 4809066358 | 4809066358 |
| Precio pies de apoyo | 20 € | 20 € | 20 € | 20 € | 20 € | 20 € | 20 € | 22 € | 22 € |
| Kit Válvulas | KV1212CCF | KV1212CCF | KV1212CCF | KV1212CCF | KV1212CCF | KV1234CCF | KV1234CCF | KV1234CCF | KV1234CCF |
| Precio kit válvulas | 165 € | 165 € | 165 € | 165 € | 165 € | 170 € | 170 € | 170 € | 170 € |

(1) PRODUCTO EN STOCK.

RESTO DE MODELOS: PLAZO DE ENTREGA A CONSULTAR.

FANCOILS a 4 tubos TECNA SABIANA CARISMA CRC MV

| Tamaños CRC MV | CRC 13+1 MV | CRC 13+2 MV | CRC 14+1 MV | CRC 23+1 MV | CRC 23+2 MV | CRC 24+1 MV | CRC 33+1 MV | CRC 33+2 MV | CRC 34+1 MV |
|--|--------------|--------------|--------------|--------------|--------------|--------------|--------------|--------------|--------------|
| Pot. Refrigeración (Max/Med) (kW) | 1,00/0,84 | 1,00/0,86 | 1,20/1,00 | 1,70/1,23 | 1,70/1,26 | 2,00/1,41 | 2,61/1,76 | 2,68/1,84 | 2,83/1,87 |
| Pot. Sensible (Max/Med) (kW) | 0,83/0,69 | 0,78/0,65 | 0,94/0,77 | 1,36/0,95 | 1,27/0,91 | 1,53/1,05 | 1,97/1,30 | 1,89/1,26 | 2,09/1,36 |
| Pot. Calefacción (Max/Med) (kW) | 0,91/0,77 | 1,67/1,40 | 0,91/0,77 | 1,47/1,09 | 2,58/1,87 | 1,47/1,09 | 2,18/1,56 | 3,52/2,45 | 2,18/1,56 |
| Caudal de Aire (Max/Med) (m³/h) | 220/175 | 220/175 | 220/175 | 340/220 | 340/220 | 340/220 | 440/270 | 440/270 | 440/270 |
| Consumo Máximo (W) | 33/25 | 33/25 | 33/25 | 40/22 | 40/22 | 40/22 | 49/25 | 49/25 | 49/25 |
| Presión Sonora dB(A) | 36/30 | 36/30 | 36/30 | 42/31 | 42/31 | 42/31 | 43/31 | 43/31 | 43/31 |
| Dimensiones (mm) | 670x530x225 | 670x530x225 | 670x530x225 | 770x530x225 | 770x530x225 | 770x530x225 | 985x530x225 | 985x530x225 | 985x530x225 |
| Código | 4800066061 | 4800066081 | 4800066071 | 4800066062 | 4800066082 | 4800066072 | 4800066063 | 4800066083 | 4800066073 |
| Precio fancoil | 502 € | 532 € | 524 € | 529 € | 564 € | 556 € | 608 € | 655 € | 645 € |
| Código pies de apoyo | 4809066351 | 4809066351 | 4809066351 | 4809066351 | 4809066351 | 4809066351 | 4809066351 | 4809066358 | 4809066358 |
| Precio pies de apoyo | 20 € | 20 € | 20 € | 20 € | 20 € | 20 € | 20 € | 22 € | 22 € |
| Kit Válvula Frío | KV1212CCF | KV1212CCF | KV1212CCF | KV1212CCF | KV1212CCF | KV1212CCF | KV1212CCF | KV1212CCF | KV1212CCF |
| Precio Kit válvula Frío | 165 € | 165 € | 165 € | 165 € | 165 € | 165 € | 165 € | 165 € | 165 € |
| Kit Válvula Calor | KV1212CCC | KV1212CCC | KV1212CCC | KV1212CCC | KV1212CCC | KV1212CCC | KV1212CCC | KV1212CCC | KV1212CCC |
| Precio Kit válvula Calor | 165 € | 165 € | 165 € | 165 € | 165 € | 165 € | 165 € | 165 € | 165 € |

PLAZO DE ENTREGA A CONSULTAR.

| Tamaños CRC MV | CRC 43+1 MV | CRC 43+2 MV | CRC 44+1 MV | CRC 53+1 MV | CRC 53+2 MV | CRC 54+1 MV | CRC 63+1 MV | CRC 63+2 MV | CRC 64+1 MV |
|--|--------------|--------------|--------------|--------------|--------------|--------------|--------------|--------------|--------------|
| Pot. Refrigeración (Max/Med) (kW) | 3,19/2,11 | 3,13/2,19 | 3,50/2,25 | 3,58/2,90 | 3,59/2,96 | 4,03/3,21 | 4,26/3,32 | 4,21/3,35 | 5,04/3,81 |
| Pot. Sensible (Max/Med) (kW) | 2,45/1,57 | 2,25/1,52 | 2,39/1,51 | 2,76/2,19 | 2,59/2,09 | 3,01/2,36 | 3,35/2,54 | 3,11/2,40 | 3,79/2,81 |
| Pot. Calefacción (Max/Med) (kW) | 2,60/1,81 | 4,13/2,89 | 2,60/1,81 | 3,00/2,50 | 5,23/4,26 | 3,00/2,50 | 3,53/2,79 | 6,22/4,85 | 3,53/2,79 |
| Caudal de Aire (Max/Med) (m³/h) | 570/335 | 570/335 | 570/335 | 650/495 | 650/495 | 650/495 | 830/590 | 830/590 | 830/590 |
| Consumo Máximo (W) | 57/28 | 57/28 | 57/28 | 61/39 | 61/39 | 61/39 | 88/55 | 88/55 | 88/55 |
| Presión Sonora dB (A) | 43/30 | 43/30 | 43/30 | 39/32 | 39/32 | 39/32 | 45/37 | 45/37 | 45/37 |
| Dimensiones (mm) | 985x530x225 | 985x530x225 | 985x530x225 | 1200x530x225 | 1200x530x225 | 1200x530x225 | 1200x530x225 | 1200x530x225 | 1200x530x225 |
| Código | 4800066064 | 4800066084 | 4800066074 | 4800066065 | 4800066085 | 4800066075 | 4800066066 | 4800066086 | 4800066076 |
| Precio fancoil | 654 € | 701 € | 691 € | 749 € | 798 € | 776 € | 759 € | 808 € | 786 € |
| Código pies de apoyo | 4809066351 | 4809066351 | 4809066351 | 4809066351 | 4809066351 | 4809066351 | 4809066351 | 4809066351 | 4809066351 |
| Precio pies de apoyo | 20 € | 20 € | 20 € | 20 € | 20 € | 20 € | 20 € | 20 € | 20 € |
| Kit válvula Frío | KV1212CCF | KV1212CCF | KV1212CCF | KV1212CCF | KV1212CCF | KV1212CCF | KV1234CCF | KV1234CCF | KV1234CCF |
| Precio Kit válvula Frío | 165 € | 165 € | 165 € | 165 € | 165 € | 165 € | 170 € | 170 € | 170 € |
| Kit válvula Calor | KV1212CCC | KV1212CCC | KV1212CCC | KV1212CCC | KV1212CCC | KV1212CCC | KV1212CCC | KV1212CCC | KV1212CCC |
| Precio Kit válvula Calor | 165 € | 165 € | 165 € | 165 € | 165 € | 165 € | 165 € | 165 € | 159 € |

PLAZO DE ENTREGA A CONSULTAR.

FANCOILS a 4 tubos TECNA SABIANA CARISMA CRC MV

| Tamaños CRC MV | CRC 73+1 MV | CRC 73+2 MV | CRC 74+1 MV | CRC 83+1 MV | CRC 83+2 MV | CRC 84+1 MV | CRC 93+1 MV | CRC 93+2 MV | CRC 94+1 MV |
|-----------------------------------|--------------|--------------|--------------|--------------|----------------|----------------|--------------|----------------|----------------|
| Pot. Refrigeración (Max/Med) (kW) | 5,01/4,21 | 4,98/4,26 | 5,48/4,56 | 5,69/5,09 | 5,61/5,07 | 6,34/5,63 | 6,56/5,74 | 6,40/5,65 | 7,42/6,41 |
| Pot. Sensible (Max/Med) (kW) | 3,85/3,19 | 3,60/3,02 | 4,13/3,39 | 4,55/4,02 | 4,21/3,74 | 4,93/4,33 | 5,37/4,60/ | 4,91/4,25 | 5,87/4,98 |
| Pot. Calefacción (Max/Med) (kW) | 4,20/3,59 | 7,46/6,31 | 4,20/3,62 | 4,75/4,26 | 8,97/8,01 | 4,71/4,26 | 5,46/4,79 | 10,42/9,06 | 5,43/4,76 |
| Caudal de Aire (Max/Med) (m³/h) | 925/735 | 925/735 | 925/735 | 1200/1020 | 1200/1020 | 1200/1020 | 1500/1210 | 1500/1210 | 1500/1210 |
| Consumo Máximo (W) | 103/79 | 103/79 | 103/79 | 130/105 | 130/105 | 130/105 | 176/134 | 176/134 | 176/134 |
| Presión Sonora dB (A) | 47/42 | 47/42 | 47/42 | 51/47 | 51/47 | 51/47 | 55/49 | 55/49 | 55/49 |
| Dimensiones (mm) | 1415x530x255 | 1415x530x255 | 1415x530x255 | 1415x530x255 | 1415x530x255 | 1415x530x255 | 1415x530x255 | 1415x530x255 | 1415x530x255 |
| Código | 4800066067 | 4800066087 | 4800066077 | 4800066068 | 4800066088 | 4800066078 | 4800066069 | 4800066089 | 4800066079 |
| Precio fancoil | 857 € | 912 € | 918 € | 951 € | 1.006 € | 1.016 € | 995 € | 1.012 € | 1.013 € |
| Código pies de apoyo | 4809066351 | 4809066351 | 4809066351 | 4809066358 | 4809066358 | 4809066358 | 4809066358 | 4809066358 | 4809066358 |
| Precio pies de apoyo | 20 € | 20 € | 20 € | 22 € | 22 € | 22 € | 22 € | 22 € | 22 € |
| Kit Válvula Frío | KV1234CCF | KV1234CCF | KV1234CCF | KV1234CCF | KV1234CCF | KV1234CCF | KV1234CCF | KV1234CCF | KV1234CCF |
| Precio Kit válvula Frío | 170 € | 170 € | 170 € | 170 € | 170 € | 170 € | 170 € | 170 € | 170 € |
| Kit Válvula Calor | KV1212CCC | KV1212CCC | KV1212CCC | KV1212CCC | KV1212CCC | KV1212CCC | KV1212CCC | KV1212CCC | KV1212CCC |
| Precio Kit válvula Calor | 165 € | 165 € | 165 € | 165 € | 165 € | 165 € | 165 € | 165 € | 165 € |

PLAZO DE ENTREGA A CONSULTAR.



Condiciones EUROVENT

| Refrigeración | Calefacción para 2 tubos | Calefacción para 4 tubos |
|-----------------------------------|------------------------------------|------------------------------------|
| Tª aire +27°C b.s. +19°C b.h | Tª aire +20°C b.s. | Tª aire +20°C b.s. |
| Tª agua +7°C entrada +12°C salida | Tª agua +45°C entrada +40°C salida | Tª agua +65°C entrada +55°C salida |

Para otras condiciones solicitar al Dpto. Técnico, el software de selección.

Accesorios opcionales:

Bandeja auxiliar de condensados para kit de válvulas

| Descripción | Código | Precio / Ud |
|---|------------|----------------|
| Instalación horizontal, tomas hidráulicas izquierdas (estándar) | 4806060402 | 4,59 € |
| Instalación horizontal, tomas hidráulicas derechas | 4806060403 | 4,59 € |
| Instalación vertical | 4806060400 | 4,59 € |
| Instalación horizontal | 480606039 | 16,23 € |

PRODUCTO EN STOCK.

Filtro electrostático

Filtro electrostático y biocida patentado TECNA SABIANA CRYSTALL, con eficiencias ePM1 70% - ePM2,5 75% - ePM10 80% @ UNE EN ISO 16890: 2016, adaptable al fancoil CARISMA CRC MV.

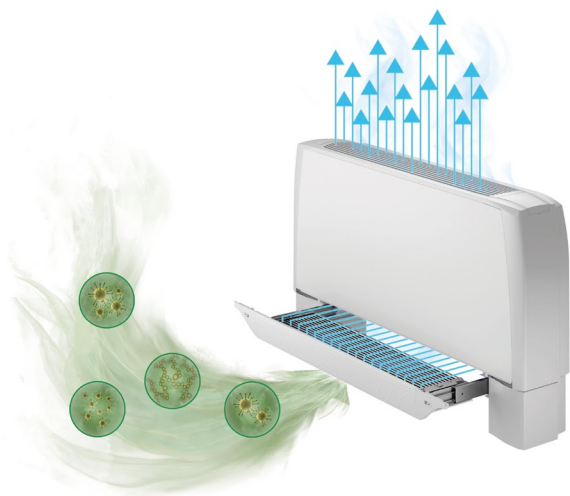

| Descripción | Versión | Modelo | Código | Precio ⁽¹⁾ / Ud |
|---|---------|-------------------|------------|----------------------------|
| Filtro electrónico activo Crystall (tamaño 1) | MV | CRY-M G1 | 4809066701 | 869 € |
| Filtro electrónico activo Crystall (tamaño 2) | MV | CRY-M G2 | 4809066702 | 881 € |
| Filtro electrónico activo Crystall (tamaños 3-4) | MV | CRY-M G3-4 | 4809066703 | 920 € |
| Filtro electrónico activo Crystall (tamaños 5-6) | MV | CRY-M G5-6 | 4809066705 | 971 € |
| Filtro electrónico activo Crystall (tamaño 7) | MV | CRY-M G7 | 4809066707 | 1.049 € |
| Filtro electrónico activo Crystall (tamaños 8-9) | MV | CRY-M G8-9 | 4809066708 | 1.060 € |
| Filtro electrónico activo Crystall con pies (tamaño 1) | MV | CRY-P G1 | 4809066711 | 903 € |
| Filtro electrónico activo Crystall con pies (tamaño 2) | MV | CRY-P G2 | 4809066712 | 912 € |
| Filtro electrónico activo Crystall con pies (tamaños 3-4) | MV | CRY-P G3-4 | 4809066713 | 953 € |
| Filtro electrónico activo Crystall con pies (tamaños 5-6) | MV | CRY-P G5-6 | 4809066715 | 1.003 € |
| Filtro electrónico activo Crystall con pies (tamaño 7) | MV | CRY-P G7 | 4809066717 | 1.077 € |
| Filtro electrónico activo Crystall con pies (tamaños 8-9) | MV | CRY-P G8-9 | 4809066718 | 1.112 € |

(1): Montaje en fancoil incluido en precio.

Tarjeta electrónica incluida de serie. Prever sistema de control mediante termostatos habituales.

Hay que pedir estos filtros conjuntamente con su fancoil correspondiente.

Para obtener información sobre los mandos de control de este fancoil con filtro, consultar nuestro Dpto. técnico.

PLAZO DE ENTREGA ESTIMADO: 4 SEMANAS.

TECNA SABIANA CARISMA CRC MO-MVB



El fancoil con envolvente, tipo mueble, CARISMA CRC MO-MVB, especialmente adecuado para entornos comerciales, oficinas, museos, etc. es un producto puntero en diseño, prestaciones, silencio, consumo y funcionalidad. Es apto para **instalación horizontal y vertical con aspiración frontal**.

Características

- Versiones 2 y 4 tubos.
- De 1 a 7,42 kW, en 18 modelos.
- Versión ECM INVERTER opcional en toda la gama.
- Tomas hidráulicas estándar: a la izquierda posicionándonos en frente del fancoil o según da el aire de cara (opcional al la derecha bajo pedido).



Mandos de control recomendados:



T-25 FCT
Código: 4800T25FCT
Precio: **101 €**

PRODUCTO EN STOCK.



T-MB2
Código: 4809066994E
Precio: **110 €**

Usar con tarjeta UP-AU o tarjeta MB.

PRODUCTO EN STOCK.

Otros mandos:



PRODUCTO EN STOCK.



PRODUCTO EN STOCK.



PRODUCTO EN STOCK.



PRODUCTO EN STOCK.

FANCOILS a 2 tubos TECNA SABIANA CARISMA CRC MO-MVB

| Tamaños CRC MO-MVB | CRC 13 MO-MVB | CRC 23 MO-MVB | CRC 33 MO-MVB | CRC 43 MO-MVB | CRC 53 MO-MVB | CRC 63 MO-MVB | CRC 73 MO-MVB | CRC 83 MO-MVB | CRC 93 MO-MVB |
|--|------------------|------------------|------------------|------------------|------------------|------------------|------------------|------------------|------------------|
| Pot. Refrigeración (Max/Med) (kW) | 1,00/0,84 | 1,70/1,23 | 2,61/1,76 | 3,19/2,11 | 3,58/2,90 | 4,26/3,32 | 5,01/4,21 | 5,69/5,09 | 6,56/5,74 |
| Pot. Sensible (Max/Med) (kW) | 0,83/0,69 | 1,36/0,95 | 1,97/1,30 | 2,45/1,57 | 2,76/2,19 | 3,35/2,54 | 3,85/3,19 | 4,55/4,02 | 5,37/4,60 |
| Pot. Calefacción (Max/Med) (kW) | 1,19/0,98 | 1,92/1,34 | 2,74/1,79 | 3,41/2,18 | 3,75/3,00 | 4,56/3,45 | 5,23/4,33 | 6,55/5,75 | 7,78/6,62 |
| Caudal de Aire (Max/Med) (m³/h) | 220/175 | 340/220 | 440/270 | 570/335 | 650/495 | 830/590 | 925/735 | 1200/1020 | 1500/1210 |
| Consumo Máximo (W) | 33/25 | 40/22 | 49/25 | 57/28 | 61/39 | 88/55 | 103/79 | 130/105 | 176/134 |
| Presión Sonora dB (A) | 36/30 | 42/31 | 43/31 | 43/30 | 39/32 | 45/37 | 47/42 | 51/47 | 55/49 |
| Dimensiones (mm) | 670x530x225 | 770x530x225 | 985x530x225 | 985x530x225 | 1200x530x225 | 1200x530x225 | 1415x530x255 | 1415x530x255 | 1415x530x255 |
| Código | 4800066041 | 4800066042 | 4800066043 | 4800066044 | 4800066045 | 4800066046 | 4800066047 | 4800066048 | 4800066049 |
| Precio fancoil | 465 € | 494 € | 569 € | 614 € | 704 € | 714 € | 804 € | 895 € | 937 € |
| Código | 4809066351 | 4809066351 | 4809066351 | 4809066351 | 4809066351 | 4809066351 | 4809066351 | 4809066358 | 4809066358 |
| Precio pies de apoyo | 20 € | 20 € | 20 € | 20 € | 20 € | 20 € | 20 € | 22 € | 22 € |
| Kit Válvulas | KV1212CCF | KV1212CCF | KV1212CCF | KV1212CCF | KV1212CCF | KV1234CCF | KV1234CCF | KV1234CCF | KV1234CCF |
| Precio Kit válvulas | 165 € | 165 € | 165 € | 165 € | 165 € | 170 € | 170 € | 170 € | 170 € |

PLAZO DE ENTREGA ESTIMADO: 3/4 SEMANAS.

FANCOILS a 2 tubos TECNA SABIANA CARISMA CRC MO-MVB

| Tamaños CRC MO-MVB | CRC 14 MO-MVB | CRC 24 MO-MVB | CRC 34 MO-MVB | CRC 44 MO-MVB | CRC 54 MO-MVB | CRC 64 MO-MVB | CRC 74 MO-MVB | CRC 84 MO-MVB | CRC 94 MO-MVB |
|--|---------------|---------------|---------------|---------------|---------------|---------------|---------------|---------------|---------------|
| Pot. Refrigeración (Max/Med) (kW) | 1,20/1,00 | 2,00/1,41 | 2,83/1,87 | 3,50/2,25 | 4,03/3,21 | 5,04/3,81 | 5,48/4,56 | 6,34/5,63 | 7,42/6,41 |
| Pot. Sensible (Max/Med) (kW) | 0,94/0,77 | 1,53/1,05 | 2,09/1,36 | 2,39/1,51 | 3,01/2,36 | 3,79/2,81 | 4,13/3,39 | 4,93/4,33 | 5,87/4,98 |
| Pot. Calefacción (Max/Med) (kW) | 1,31/1,07 | 2,08/1,43 | 2,88/1,87 | 3,62/2,27 | 4,01/3,16 | 5,31/3,90 | 5,59/4,62 | 7,20/6,27 | 8,52/7,18 |
| Caudal de Aire (Max/Med) (m³/h) | 220/175 | 340/220 | 440/270 | 570/335 | 650/495 | 830/590 | 925/735 | 1200/1020 | 1500/1210 |
| Consumo Máximo (W) | 33/25 | 40/22 | 49/25 | 57/28 | 61/39 | 88/55 | 103/79 | 130/105 | 176/134 |
| Presión Sonora dB (A) | 36/30 | 42/31 | 43/31 | 43/30 | 39/32 | 45/37 | 47/42 | 51/47 | 55/49 |
| Dimensiones (mm) | 670x530x225 | 770x530x225 | 985x530x225 | 985x530x225 | 1200x530x225 | 1200x530x225 | 1415x530x255 | 1415x530x255 | 1415x530x255 |
| Código | 4800066051 | 4800066052 | 4800066053 | 4800066054 | 4800066055 | 4800066056 | 4800066057 | 4800066058 | 4800066059 |
| Precio fancoil | 487 € | 521 € | 604 € | 650 € | 732 € | 742 € | 865 € | 952 € | 992 € |
| Código | 4809066351 | 4809066351 | 4809066351 | 4809066351 | 4809066351 | 4809066351 | 4809066351 | 4809066358 | 4809066358 |
| Precio pies de apoyo | 20 € | 20 € | 20 € | 20 € | 20 € | 20 € | 20 € | 22 € | 22 € |
| Kit Válvulas | KV1212CCF | KV1212CCF | KV1212CCF | KV1212CCF | KV1212CCF | KV1234CCF | KV1234CCF | KV1234CCF | KV1234CCF |
| Precio Kit válvulas | 165 € | 165 € | 165 € | 165 € | 165 € | 170 € | 170 € | 170 € | 170 € |

PLAZO DE ENTREGA ESTIMADO: 3/4 SEMANAS.

FANCOILS a 4 tubos TECNA SABIANA CARISMA CRC MO-MVB

| Tamaños CRC MO-MVB | CRC 13+1 MO-MVB | CRC 13+2 MO-MVB | CRC 14+1 MO-MVB | CRC 23+1 MO-MVB | CRC 23+2 MO-MVB | CRC 24+1 MO-MVB | CRC 33+1 MO-MVB | CRC 33+2 MO-MVB | CRC 34+1 MO-MVB |
|--|-----------------|-----------------|-----------------|-----------------|-----------------|-----------------|-----------------|-----------------|-----------------|
| Pot. Refrigeración (Max/Med) (kW) | 1,00/0,84 | 1,00/0,86 | 1,20/1,00 | 1,70/1,23 | 1,70/1,26 | 2,00/1,41 | 2,61/1,76 | 2,68/1,84 | 2,83/1,87 |
| Pot. Sensible (Max/Med) (kW) | 0,83/0,69 | 0,78/0,65 | 0,94/0,77 | 1,36/0,95 | 1,27/0,91 | 1,53/1,05 | 1,97/1,30 | 1,89/1,26 | 2,09/1,36 |
| Pot. Calefacción (Max/Med)(kW) | 0,91/0,77 | 1,67/1,40 | 0,91/0,77 | 1,47/1,09 | 2,58/1,87 | 1,47/1,09 | 2,18/1,56 | 3,52/2,45 | 2,18/1,56 |
| Caudal de Aire (Max/Med) (m³/h) | 220/175 | 220/175 | 220/175 | 340/220 | 340/220 | 340/220 | 440/270 | 440/270 | 440/270 |
| Consumo Máximo (W) | 33/25 | 33/25 | 33/25 | 40/22 | 40/22 | 40/22 | 49/25 | 49/25 | 49/25 |
| Presión Sonora dB(A) | 36/30 | 36/30 | 36/30 | 42/31 | 42/31 | 42/31 | 43/31 | 43/31 | 43/31 |
| Dimensiones (mm) | 670x530x225 | 670x530x225 | 670x530x225 | 770x530x225 | 770x530x225 | 770x530x225 | 985x530x225 | 985x530x225 | 985x530x225 |
| Código | 4800066121 | 4800066141 | 4800066131 | 4800066122 | 4800066142 | 4800066132 | 4800066123 | 4800066143 | 4800066133 |
| Precio fancoil | 505 € | 536 € | 528 € | 540 € | 573 € | 567 € | 622 € | 669 € | 658 € |
| Código | 4809066351 | 4809066351 | 4809066351 | 4809066351 | 4809066351 | 4809066351 | 4809066351 | 4809066351 | 4809066351 |
| Precio pies de apoyo | 20 € | 20 € | 20 € | 20 € | 20 € | 20 € | 20 € | 20 € | 20 € |
| Kit válvula Frío | KV1212CCF | KV1212CCF | KV1212CCF | KV1212CCF | KV1212CCF | KV1212CCF | KV1212CCF | KV1212CCF | KV1212CCF |
| Precio Kit válvula Frío | 165 € | 165 € | 165 € | 165 € | 165 € | 165 € | 165 € | 165 € | 165 € |
| Kit Válv. Calor | KV1212CCC | KV1212CCC | KV1212CCC | KV1212CCC | KV1212CCC | KV1212CCC | KV1212CCC | KV1212CCC | KV1212CCC |
| Precio Kit válvula Calor | 165 € | 165 € | 165 € | 165 € | 165 € | 165 € | 165 € | 165 € | 165 € |

PLAZO DE ENTREGA ESTIMADO: 3/4 SEMANAS.

FANCOILS a 4 tubos TECNA SABIANA CARISMA CRC MO-MVB

| Tamaños CRC MO-MVB | CRC 43+1 MO-MVB | CRC 43+2 MO-MVB | CRC 44+1 MO-MVB | CRC 53+1 MO-MVB | CRC 53+2 MO-MVB | CRC 54+1 MO-MVB | CRC 63+1 MO-MVB | CRC 63+2 MO-MVB | CRC 64+1 MO-MVB |
|--|-----------------|-----------------|-----------------|-----------------|-----------------|-----------------|-----------------|-----------------|-----------------|
| Pot. Refrigeración (Max/Med) (kW) | 3,19/2,11 | 3,13/2,19 | 3,50/2,25 | 3,58/2,90 | 3,59/2,96 | 4,03/3,21 | 4,26/3,32 | 4,21/3,35 | 5,04/3,81 |
| Pot. Sensible (Max/Med) (kW) | 2,45/1,57 | 2,25/1,52 | 2,39/1,51 | 2,76/2,19 | 2,59/2,09 | 3,01/2,36 | 3,35/2,54 | 3,11/2,40 | 3,79/2,81 |
| Pot. Calefacción (Max/Med) (kW) | 2,60/1,81 | 4,13/2,89 | 2,60/1,81 | 3,00/2,50 | 5,23/4,26 | 3,00/2,50 | 3,53/2,79 | 6,22/4,85 | 3,53/2,79 |
| Caudal de Aire (Max/Med) (m³/h) | 570/335 | 570/335 | 570/335 | 650/495 | 650/495 | 650/495 | 830/590 | 830/590 | 830/590 |
| Consumo Máximo (W) | 57/28 | 57/28 | 57/28 | 61/39 | 61/39 | 61/39 | 88/55 | 88/55 | 88/55 |
| Presión Sonora dB (A) | 43/30 | 43/30 | 43/30 | 39/32 | 39/32 | 39/32 | 45/37 | 45/37 | 45/37 |
| Dimensiones (mm) | 985x530x225 | 985x530x225 | 985x530x225 | 1200x530x225 | 1200x530x225 | 1200x530x225 | 1200x530x225 | 1200x530x225 | 1200x530x225 |
| Código | 4800066124 | 4800066144 | 4800066134 | 4800066125 | 4800066145 | 4800066135 | 4800066126 | 4800066146 | 4800066136 |
| Precio fancoil | 668 € | 714 € | 704 € | 772 € | 821 € | 799 € | 782 € | 831 € | 809 € |
| Código | 4809066351 | 4809066351 | 4809066351 | 4809066351 | 4809066351 | 4809066351 | 4809066351 | 4809066351 | 4809066351 |
| Precio pies de apoyo | 20 € | 20 € | 20 € | 20 € | 20 € | 20 € | 20 € | 20 € | 20 € |
| Kit válvula Frío | KV1212CCF | KV1212CCF | KV1212CCF | KV1212CCF | KV1212CCF | KV1212CCF | KV1234CCF | KV1234CCF | KV1234CCF |
| Precio Kit válvula Frío | 165 € | 165 € | 165 € | 165 € | 165 € | 165 € | 170 € | 170 € | 170 € |
| Kit Válv. Calor | KV1212CCC | KV1212CCC | KV1212CCC | KV1212CCC | KV1212CCC | KV1212CCC | KV1212CCC | KV1212CCC | KV1212CCC |
| Precio Kit válvula Calor | 165 € | 165 € | 165 € | 165 € | 165 € | 165 € | 165 € | 165 € | 165 € |

PLAZO DE ENTREGA ESTIMADO: 3/4 SEMANAS.

| Tamaños CRC MO-MVB | CRC 73+1 MO-MVB | CRC 73+2 MO-MVB | CRC 74+1 MO-MVB | CRC 83+1 MO-MVB | CRC 83+2 MO-MVB | CRC 84+1 MO-MVB | CRC 93+1 MO-MVB | CRC 93+2 MO-MVB | CRC 94+1 MO-MVB |
|--|-----------------|-----------------|-----------------|-----------------|-----------------|-----------------|-----------------|-----------------|-----------------|
| Pot. Refrigeración (Max/Med) (kW) | 5,01/4,21 | 4,98/4,26 | 5,48/4,56 | 5,69/5,09 | 5,61/5,07 | 6,34/5,63 | 6,56/5,74 | 6,40/5,65 | 7,42/6,41 |
| Pot. Sensible (Max/Med) (kW) | 3,85/3,19 | 3,60/3,02 | 4,13/3,39 | 4,55/4,02 | 4,21/3,74 | 4,93/4,33 | 5,37/4,60/ | 4,91/4,25 | 5,87/4,98 |
| Pot. Calefacción (Max/Med) (kW) | 4,20/3,59 | 7,46/6,31 | 4,20/3,62 | 4,75/4,26 | 8,97/8,01 | 4,71/4,26 | 5,46/4,79 | 10,42/9,06 | 5,43/4,76 |
| Caudal de Aire (Max/Med) (m³/h) | 925/735 | 925/735 | 925/735 | 1200/1020 | 1200/1020 | 1200/1020 | 1500/1210 | 1500/1210 | 1500/1210 |
| Consumo Máximo (W) | 103/79 | 103/79 | 103/79 | 130/105 | 130/105 | 130/105 | 176/134 | 176/134 | 176/134 |
| Presión Sonora dB (A) | 47/42 | 47/42 | 47/42 | 51/47 | 51/47 | 51/47 | 55/49 | 55/49 | 55/49 |
| Dimensiones (mm) | 1415x530x255 | 1415x530x255 | 1415x530x255 | 1415x530x255 | 1415x530x255 | 1415x530x255 | 1415x530x255 | 1415x530x255 | 1415x530x255 |
| Código | 4800066127 | 4800066147 | 4800066137 | 4800066128 | 4800066148 | 4800066138 | 4800066129 | 4800066149 | 4800066139 |
| Precio fancoil | 882 € | 937 € | 943 € | 973 € | 1.029 € | 1.040 € | 980 € | 1.035 € | 1.036 € |
| Código | 4809066351 | 4809066351 | 4809066351 | 4809066358 | 4809066358 | 4809066358 | 4809066358 | 4809066358 | 4809066358 |
| Precio pies de apoyo | 20 € | 20 € | 20 € | 22 € | 22 € | 22 € | 22 € | 22 € | 22 € |
| Kit válvula Frío | KV1234CCF | KV1234CCF | KV1234CCF | KV1234CCF | KV1234CCF | KV1234CCF | KV1234CCF | KV1234CCF | KV1234CCF |
| Precio Kit válvula Frío | 170 € | 170 € | 170 € | 170 € | 170 € | 170 € | 170 € | 170 € | 170 € |
| Kit Válvula Calor | KV1212CCC | KV1212CCC | KV1212CCC | KV1212CCC | KV1212CCC | KV1212CCC | KV1212CCC | KV1212CCC | KV1212CCC |
| Precio Kit válvula Calor | 165 € | 165 € | 165 € | 165 € | 165 € | 165 € | 165 € | 165 € | 165 € |

PLAZO DE ENTREGA ESTIMADO: 3/4 SEMANAS.

Condiciones EUROVENT

| Refrigeración | Calefacción para 2 tubos | Calefacción para 4 tubos |
|-----------------------------------|------------------------------------|------------------------------------|
| Tª aire +27°C b.s. +19°C b.h | Tª aire +20°C b.s. | Tª aire +20°C b.s. |
| Tª agua +7°C entrada +12°C salida | Tª agua +45°C entrada +40°C salida | Tª agua +65°C entrada +55°C salida |

Para otras condiciones solicitar al Dpto. Técnico, el software de selección.

Accesorios opcionales:

Bandeja auxiliar de condensados para kit de válvulas

| Descripción | Código | Precio |
|---|------------|----------------|
| Instalación horizontal, tomas hidráulicas izquierdas (estándar) | 4806060402 | 4,59 € |
| Instalación horizontal, tomas hidráulicas derechas | 4806060403 | 4,59 € |
| Instalación vertical | 4806060400 | 4,59 € |
| Instalación horizontal | 4806066039 | 16,23 € |

Para otras condiciones solicitar al Dpto. Técnico, el software de selección.

PRODUCTO EN STOCK.

Panel de cierre anterior PCO (para versión horizontal)

| Serie CRC | | |
|----------------|------------|----------------|
| Versión MO-MVB | | |
| Tamaño | Código | Precio / Ud |
| 1 | 4809066521 | 17,68 € |
| 2 | 4809066522 | 24 € |
| 3 - 4 | 4809066523 | 28 € |
| 5 - 6 | 4809066525 | 34 € |
| 7 | 4809066527 | 38 € |
| 8 - 9 | 4809066528 | 40 € |

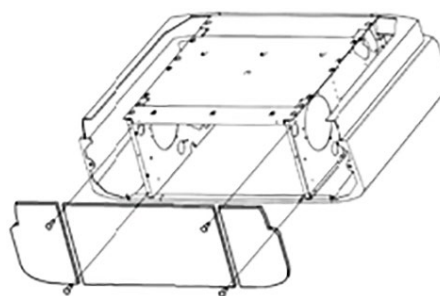

PLAZO DE ENTREGA A CONSULTAR.



Eficiencia energética | Sostenibilidad | Descarbonización

3. Fancoils de cassette

TECNA SABIANA SKYSTAR



El diseño innovador y elegante del modelo SKYSTAR es el resultado de un extenso desarrollo para obtener un producto de vanguardia en términos de prestaciones, poco ruidoso y flexibilidad de regulación.

Toda la gama SkyStar presenta un diseño atractivo, **facilidad de mantenimiento, garantizando prestaciones elevadas para grandes espacios.** La rejilla de impulsión y difusión de aire presenta una estética de alto valor, **absolutamente innovadora**, con un grado de garantía y óptimas prestaciones gracias al estudio y verificación realizados en los laboratorios.

El color propuesto por defecto es el blanco RAL 9003 mientras que otros colores son disponibles bajo pedido.



Características

- Fancoil tipo cassette TECNA SABIANA SKYSTAR.
- Versiones 2 y 4 tubos.
- De 2 a 11 kW, en 18 modelos.
- Bomba de drenaje de condensados incluida.
- Versión ECM INVERTER opcional en toda la gama.

Mandos de control recomendados:



PRODUCTO EN STOCK.



Usar con tarjeta UP-AU o tarjeta MB.

PRODUCTO EN STOCK.

Otros mandos:



PRODUCTO EN STOCK.



PRODUCTO EN STOCK.



PRODUCTO EN STOCK.

FANCOILS a 2 tubos TECNA SABIANA SKYSTAR

| Tamaños SKYSTAR SK | SK 02 | SK 12 | SK 22 | SK 32 | SK 42 | SK 52 | SK 62 |
|---------------------------------------|----------------|----------------|----------------|----------------|----------------|----------------|-----------------|
| Pot. Refrigeración (Max/Med/Min) (kW) | 1,92/1,60/1,25 | 2,64/2,31/1,82 | 4,26/3,30/2,23 | 4,93/3,82/2,91 | 6,08/4,86/4,18 | 9,39/6,72/5,27 | 10,93/8,36/5,27 |
| Pot. Sensible (Max/Med/Min) (kW) | 1,58/1,29/0,99 | 2,00/1,72/1,33 | 3,11/2,35/1,55 | 3,65/2,75/2,05 | 4,51/3,53/3,00 | 6,36/4,42/3,42 | 8,08/6,00/3,67 |
| Pot. Calefacción (Max/Med/Min) (kW) | 2,24/1,80/1,38 | 2,80/2,42/1,85 | 4,37/3,28/2,12 | 5,15/3,85/2,85 | 6,50/5,03/4,27 | 9,23/6,40/4,92 | 11,72/8,55/5,12 |
| Caudal de Aire (Max/Med/Min) (m³/h) | 610/420/310 | 520/420/310 | 710/500/320 | 880/610/430 | 1140/820/630 | 1500/970/710 | 1820/1280/710 |
| Consumo Máximo (W) | 57/32/25 | 44/32/25 | 68/44/25 | 90/57/32 | 77/48/33 | 120/63/42 | 170/95/42 |
| Presión Sonora dB (A) | 40/31/24 | 36/31/24 | 44/36/24 | 50/40/32 | 39/31/24 | 44/31/25 | 49/39/25 |
| Dimensiones (mm) | 585x585x270 | 585x585x270 | 585x585x270 | 585x585x270 | 819x819x303 | 819x819x303 | 819x819x303 |
| Código | 4800079100 | 4800079000 | 4800079001 | 4800079002 | 4800079003 | 4800079004 | 4800079005 |
| Precio fancoil | 874 € | 931 € | 989 € | 1.087 € | 1.477 € | 1.626 € | 1.751 € |
| Código Rejilla | 4809079020 | 4809079020 | 4809079020 | 4809079020 | 4809079035 | 4809079035 | 4809079035 |
| Dimensiones Rejilla (mm) | 600x600 | 600x600 | 600x600 | 600x600 | 800x800 | 800x800 | 800x800 |
| Precio Rejilla | 167 € | 167 € | 167 € | 167 € | 280 € | 280 € | 280 € |
| Kit Válvulas | KVSKY2T34F | KVSKY2T34F | KVSKY2T34F | KVSKY2T34F | KVSKY2T1F | KVSKY2T1F | KVSKY2T1F |
| Precio Kit válvulas | 217 € | 217 € | 217 € | 217 € | 263 € | 263 € | 263 € |

PRODUCTO EN STOCK

FANCOILS a 4 tubos TECNA SABIANA SKYSTAR

| Tamaños SKYSTAR SK | SK 04 | SK 14 | SK 24 | SK 26 | SK 34 | SK 36 | SK 44 |
|--|----------------|----------------|----------------|----------------|----------------|----------------|----------------|
| Pot. Refrigeración (Max/Med/Min) (kW) | 2,27/1,93/1,49 | 2,66/2,33/1,83 | 3,27/2,61/1,83 | 3,86/3,02/2,07 | 3,72/2,96/2,33 | 4,44/3,47/2,69 | 6,26/4,98/4,11 |
| Pot. Sensible (Max/Med/Min) (kW) | 1,84/1,52/1,13 | 1,94/1,68/1,32 | 2,49/1,94/1,32 | 2,88/2,20/1,47 | 2,88/2,23/1,72 | 3,37/2,56/1,94 | 4,61/3,60/2,93 |
| Pot. Calefacción (Max/Med/Min) (kW) | 2,66/2,23/1,72 | 3,04/2,66/2,13 | 3,86/3,04/2,13 | 2,91/2,71/1,73 | 4,19/3,33/2,61 | 3,29/2,66/2,14 | 8,02/6,33/5,21 |
| Caudal de Aire (Max/Med/Min) (m³/h) | 610/420/310 | 520/420/310 | 710/500/310 | 710/500/320 | 880/610/430 | 880/610/430 | 1140/820/630 |
| Consumo Máximo (W) | 57/32/25 | 44/32/25 | 68/44/25 | 68/44/25 | 90/57/32 | 90/57/32 | 77/48/33 |
| Presión Sonora dB (A) | 41/31/24 | 36/31/24 | 44/36/24 | 44/36/24 | 50/40/32 | 50/40/32 | 39/31/24 |
| Dimensiones (mm) | 585x585x270 | 585x585x270 | 585x585x270 | 585x585x270 | 585x585x270 | 585x585x270 | 819x819x303 |
| Código | 4800079110 | 4800079010 | 4800079011 | 4800079016 | 4800079012 | 4800079017 | 4800079013 |
| Precio fancoil | 1.024 € | 1.111 € | 1.212 € | 1.253 € | 1.314 € | 1.354 € | 1.728 € |
| Código Rejilla | 4809079020 | 4809079020 | 4809079020 | 4809079020 | 4809079020 | 4809079020 | 4809079035 |
| Dimensiones Rejilla (mm) | 600x600 | 600x600 | 600x600 | 600x600 | 600x600 | 600x600 | 800x800 |
| Precio Rejilla | 167 € | 167 € | 167 € | 167 € | 167 € | 167 € | 280 € |
| Kit Válvulas | KVSKY4T3434 | KVSKY4T3434 | KVSKY4T3434 | KVSKY4T3434 | KVSKY4T3434 | KVSKY4T3434 | KVSKY4T1134 |
| Precio Kit válvulas | 431 € | 431 € | 431 € | 431 € | 431 € | 431 € | 474 € |

PLAZO DE ENTREGA A CONSULTAR.

| Tamaños SKYSTAR SK | SK 54 | SK 56 | SK 64 | SK 66 |
|--|----------------|----------------|-----------------|----------------|
| Pot. Refrigeración (Max/Med/Min) (kW) | 7,59/5,60/4,48 | 8,65/6,27/4,95 | 8,72/6,84/4,48 | 9,69/7,75/4,95 |
| Pot. Sensible (Max/Med/Min) (kW) | 5,71/4,09/3,21 | 6,37/4,49/3,49 | 6,67/5,09/3,21 | 7,26/5,64/3,49 |
| Pot. Calefacción (Max/Med/Min) (kW) | 9,66/7,15/5,69 | 7,50/5,63/4,59 | 11,16/8,80/5,69 | 9,48/6,78/4,59 |
| Caudal de Aire (Max/Med/Min) (m³/h) | 1500/970/710 | 1500/970/710 | 1820/1280/710 | 1820/1280/710 |
| Consumo Máximo (W) | 120/63/42 | 120/63/42 | 170/95/42 | 170/95/42 |
| Presión Sonora dB (A) | 44/31/25 | 44/31/25 | 49/39/25 | 49/39/25 |
| Dimensiones (mm) | 819x819x303 | 819x819x303 | 819x819x303 | 819x819x303 |
| Código | 4800079014 | 4800079018 | 4800079015 | 4800079019 |
| Precio fancoil | 1.784 € | 1.821 € | 1.926 € | 1.966 € |
| Código Rejilla | 4809079035 | 4809079035 | 4809079035 | 4809079035 |
| Dimensiones Rejilla (mm) | 800x800 | 800x800 | 800x800 | 800x800 |
| Precio Rejilla | 280 € | 280 € | 280 € | 280 € |
| Kit Válvulas | KVSKY4T1134 | KVSKY4T1134 | KVSKY4T1134 | KVSKY4T1134 |
| Precio Kit válvulas | 474 € | 474 € | 474 € | 474 € |

El precio total del fancoil de cassette se compone del precio de la unidad base + el precio de la rejilla. Incluye bomba de drenaje de condensados de serie.

PLAZO DE ENTREGA A CONSULTAR.

Condiciones EUROVENT

| Refrigeración | Calefacción para 2 tubos | Calefacción para 4 tubos |
|--|------------------------------------|------------------------------------|
| Tª aire +27°C b.s. +19°C b.h 48 % (H.R.) | Tª aire +20°C b.s. | Tª aire +20°C b.s. |
| Tª agua +7°C entrada +12°C salida | Tª agua +45°C entrada +40°C salida | Tª agua +65°C entrada +55°C salida |

Para otras condiciones solicitar al Dpto. Técnico, el software de selección.

Accesorios opcionales:

Filtro electrostático

Filtro electrostático y biocida patentado TECNA SABIANA CRYSTALL, con eficiencias ePM1 70% - ePM2,5 75% - ePM10 80% @ UNE EN ISO 16890, para fancoil SKYSTAR tipo cassette.

| Descripción filtro | Modelo / dimensiones B x H (mm) | Código | Precio / Ud |
|--|---------------------------------|------------|----------------|
| Filtro electrónico activo Crystall SKY (tamaños 0,1,2,3) | CRY-S-600 | 4809079295 | 1.204 € |
| Filtro electrónico activo Crystall SKY (tamaños 4,5,6) | CRY-S-800 | 4809079296 | 1.460 € |

PLAZO DE ENTREGA ESTIMADO: 4 SEMANAS.



Para obtener información sobre los mandos de control de este fancoil con filtro, consultar nuestro Dpto. técnico.

Rejillas de diseño

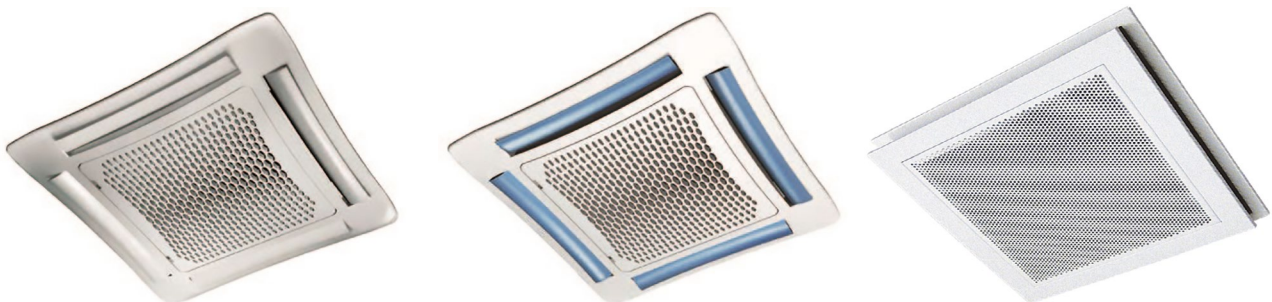

Disponibles diferentes diseños de carcasas.
Para más información, consultar con nuestro Departamento técnico.

TECNA SABIANA SKYSTAR CON TARJETA MB



Todas las unidades SkyStar se pueden suministrar en **versión MB**. Esta versión permite una amplia gama de controles, entre ellos, el mando a distancia por infrarrojos, que puede gestionar una sola unidad o varias unidades mediante la comunicación **Modbus RTU-RS 485**. Las unidades se pueden conectar a los sistemas automáticos de gestión de edificios.

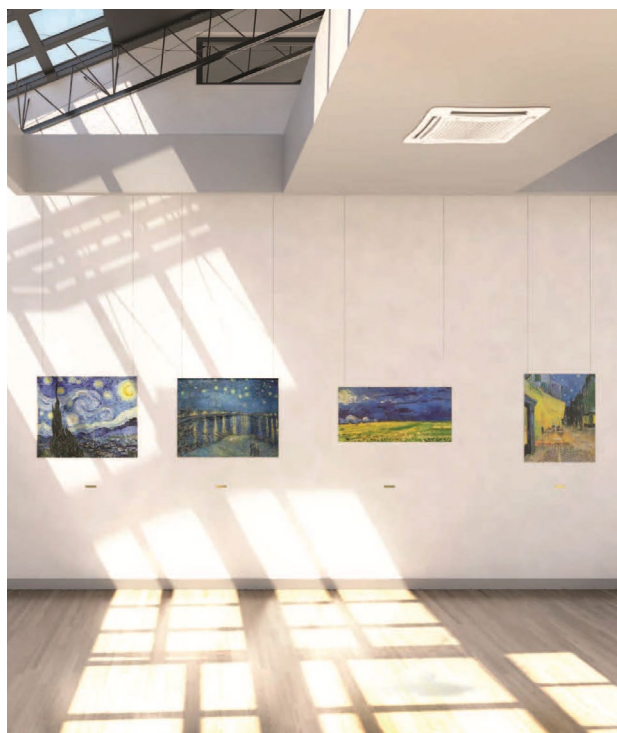

Características

- Versiones 2 y 4 tubos.
- De 2 a 11 kW, en 18 modelos.
- Bomba de drenaje de condensados incluida.
- Versión ECM INVERTER opcional en toda la gama.
- Con comunicación Modbus.

Mandos de control recomendados:



PRODUCTO EN STOCK.



PRODUCTO EN STOCK.



Usar con receptor RCS.

Código: 4809079116

Precio: **25 €**

**PLAZO DE ENTREGA ESTIMADO:
3 SEMANAS.**



PRODUCTO EN STOCK.



PRODUCTO EN STOCK.

FANCOILS a 2 tubos TECNA SABIANA SKYSTAR con tarjeta MB

| Tamaños SKYSTAR SK-MB | SK-MB 02 | SK-MB 12 | SK-MB 22 | SK-MB 32 | SK-MB 42 | SK-MB 52 | SK-MB 62 |
|--|----------------|----------------|----------------|----------------|----------------|----------------|-----------------|
| Pot. Refrigeración (Max/Med/Min) (kW) | 1,92/1,60/1,25 | 2,64/2,31/1,82 | 4,26/3,30/2,23 | 4,93/3,82/2,91 | 6,08/4,86/4,18 | 9,39/6,72/5,27 | 10,93/8,36/5,27 |
| Pot. Sensible (Max/Med/Min) (kW) | 1,58/1,29/0,99 | 2,00/1,72/1,33 | 3,11/2,35/1,55 | 3,65/2,75/2,05 | 4,51/3,53/3,00 | 6,36/4,42/3,42 | 8,08/6,00/3,67 |
| Pot. Calefacción (Max/Med/Min) (kW) | 2,24/1,80/1,38 | 2,80/2,42/1,85 | 4,37/3,28/2,12 | 5,15/3,85/2,85 | 6,50/5,03/4,27 | 9,23/6,40/4,92 | 11,72/8,55/5,12 |
| Caudal de Aire (Max/Med/Min) (m³/h) | 610/420/310 | 520/420/310 | 710/500/320 | 880/610/430 | 1140/820/630 | 1500/970/710 | 1820/1280/710 |
| Consumo Máximo (W) | 57/32/25 | 44/32/25 | 68/44/25 | 90/57/32 | 77/48/33 | 120/63/42 | 170/95/42 |
| Presión Sonora dB (A) | 40/31/24 | 36/31/24 | 44/36/24 | 50/40/32 | 39/31/24 | 44/31/25 | 49/39/25 |
| Dimensiones (mm) | 585x585x270 | 585x585x270 | 585x585x270 | 585x585x270 | 819x819x303 | 819x819x303 | 819x819x303 |
| Código | 4800079170 | 4800079171 | 4800079172 | 4800079173 | 4800079174 | 4800079175 | 4800079176 |
| Precio fancoil ^{(1) (2)} | 1.030 € | 1.087 € | 1.144 € | 1.243 € | 1.606 € | 1.779 € | 1.903 € |
| Código Rejilla | 4809079020 | 4809079020 | 4809079020 | 4809079020 | 4809079035 | 4809079035 | 4809079035 |
| Dimensiones Rejilla (mm) | 600x600 | 600x600 | 600x600 | 600x600 | 800x800 | 800x800 | 800x800 |
| Precio Rejilla | 167 € | 167 € | 167 € | 167 € | 280 € | 280 € | 280 € |
| Kit Válvulas | KVSKY2T34F | KVSKY2T34F | KVSKY2T34F | KVSKY2T34F | KVSKY2T1F | KVSKY2T1F | KVSKY2T1F |
| Precio Kit válvulas | 217 € | 217 € | 217 € | 217 € | 263 € | 263 € | 263 € |

PLAZO DE ENTREGA A CONSULTAR.

FANCOILS a 4 tubos TECNA SABIANA SKYSTAR con tarjeta MB

| Tamaños SKYSTAR SK-MB | SK-MB 04 | SK-MB 14 | SK-MB 24 | SK-MB 26 | SK-MB 34 | SK-MB 36 | SK-MB 44 |
|--|----------------|----------------|----------------|----------------|----------------|----------------|----------------|
| Pot. Refrigeración (Max/Med/Min) (kW) | 2,27/1,93/1,49 | 2,66/2,33/1,83 | 3,27/2,61/1,83 | 3,86/3,02/2,07 | 3,72/2,96/2,33 | 4,44/3,47/2,69 | 6,26/4,98/4,11 |
| Pot. Sensible (Max/Med/Min) (kW) | 1,84/1,52/1,13 | 1,94/1,68/1,32 | 2,49/1,94/1,32 | 2,88/2,20/1,47 | 2,88/2,23/1,72 | 3,37/2,56/1,94 | 4,61/3,60/2,93 |
| Pot. Calefacción (Max/Med/Min) (kW) | 2,66/2,23/1,72 | 3,04/2,66/2,13 | 3,86/3,04/2,13 | 2,91/2,71/1,73 | 4,19/3,33/2,61 | 3,29/2,66/2,14 | 8,02/6,33/5,21 |
| Caudal de Aire (Max/Med/Min) (m³/h) | 610/420/310 | 520/420/310 | 710/500/310 | 710/500/320 | 880/610/430 | 880/610/430 | 1140/820/630 |
| Consumo Máximo (W) | 57/32/25 | 44/32/25 | 68/44/25 | 68/44/25 | 90/57/32 | 90/57/32 | 77/48/33 |
| Presión Sonora dB(A) | 41/31/24 | 36/31/24 | 44/36/24 | 44/36/24 | 50/40/32 | 50/40/32 | 39/31/24 |
| Dimensiones (mm) | 585x585x270 | 585x585x270 | 585x585x270 | 585x585x270 | 585x585x270 | 585x585x270 | 819x819x303 |
| Código | 4800079180 | 4800079181 | 4800079182 | 4800079187 | 4800079183 | 4800079188 | 4800079184 |
| Precio fancoil | 1.176 € | 1.264 € | 1.364 € | 1.407 € | 1.562 € | 1.603 € | 1.888 € |
| Código Rejilla | 4809079020 | 4809079020 | 4809079020 | 4809079020 | 4809079020 | 4809079020 | 4809079035 |
| Dimensiones Rejilla (mm) | 600x600 | 600x600 | 600x600 | 600x600 | 600x600 | 600x600 | 800x800 |
| Precio Rejilla | 167 € | 167 € | 167 € | 167 € | 167 € | 167 € | 280 € |
| Kit Válvulas | KVSKY4T3434 | KVSKY4T3434 | KVSKY4T3434 | KVSKY4T3434 | KVSKY4T3434 | KVSKY4T3434 | KVSKY4T1134 |
| Precio Kit válvulas | 431 € | 431 € | 431 € | 431 € | 431 € | 431 € | 474 € |

PLAZO DE ENTREGA A CONSULTAR.

| Tamaños SKYSTAR SK-MB | SK-MB 54 | SK-MB 56 | SK-MB 64 | SK-MB 66 |
|--|----------------|----------------|-----------------|----------------|
| Pot. Refrigeración (Max/Med/Min) (kW) | 7,59/5,60/4,48 | 8,65/6,27/4,95 | 8,72/6,84/4,48 | 9,69/7,75/4,95 |
| Pot. Sensible (Max/Med/Min) (kW) | 5,71/4,09/3,21 | 6,37/4,49/3,49 | 6,67/5,09/3,21 | 7,26/5,64/3,49 |
| Pot. Calefacción (Max/Med/Min) (kW) | 9,66/7,15/5,69 | 7,50/5,63/4,59 | 11,16/8,80/5,69 | 9,48/6,78/4,59 |
| Caudal de Aire (Max/Med/Min) (m³/h) | 1500/970/710 | 1500/970/710 | 1820/1280/710 | 1820/1280/710 |
| Consumo Máximo (W) | 120/63/42 | 120/63/42 | 170/95/42 | 170/95/42 |
| Presión Sonora dB(A) | 44/31/25 | 44/31/25 | 49/39/25 | 49/39/25 |
| Dimensiones (mm) | 819x819x303 | 819x819x303 | 819x819x303 | 819x819x303 |
| Código | 4800079185 | 4800079189 | 4800079186 | 4800079190 |
| Precio fancoil | 1.944 € | 1.980 € | 2.082 € | 2.122 € |
| Código Rejilla | 4809079035 | 4809079035 | 4809079035 | 4809079035 |
| Dimensiones Rejilla (mm) | 800x800 | 800x800 | 800x800 | 800x800 |
| Precio Rejilla | 280 € | 280 € | 280 € | 280 € |
| Kit Válvulas | KVSKY4T1134 | KVSKY4T1134 | KVSKY4T1134 | KVSKY4T1134 |
| Precio Kit válvulas | 474 € | 474 € | 474 € | 474 € |

El precio total del fancoil de cassette se compone del precio de la unidad base + el precio de la rejilla. Incluye bomba de drenaje de condensados de serie.

PLAZO DE ENTREGA A CONSULTAR.

Condiciones EUROVENT

| Refrigeración | Calefacción para 2 tubos | Calefacción para 4 tubos |
|--|------------------------------------|------------------------------------|
| Tª aire +27°C b.s. +19°C b.h 48 % (H.R.) | Tª aire +20°C b.s. | Tª aire +20°C b.s. |
| Tª agua +7°C entrada +12°C salida | Tª agua +45°C entrada +40°C salida | Tª agua +65°C entrada +55°C salida |

Para otras condiciones solicitar al Dpto. Técnico, el software de selección.

Accesorios opcionales:

Filtro electrostático

Filtro patentado CRYSTALL electrostático y biocida, con eficiencias ePM1 70% - ePM2,5 75% - ePM10 80% @ UNE EN ISO 16890, para fancoil SKYSTAR tipo cassette.

| Descripción filtro | Modelo / dimensiones B x H (mm) | Código | Precio / Ud |
|--|---------------------------------|------------|----------------|
| Filtro electrónico activo Crystall SKY (tamaños 0,1,2,3) | CRY-S-600 | 4809079295 | 1.204 € |
| Filtro electrónico activo Crystall SKY (tamaños 4,5,6) | CRY-S-800 | 4809079296 | 1.460 € |

PLAZO DE ENTREGA ESTIMADO: 4 SEMANAS.



Para obtener información sobre los mandos de control de este fancoil con filtro, consultar nuestro Dpto. técnico.

Rejillas de diseño

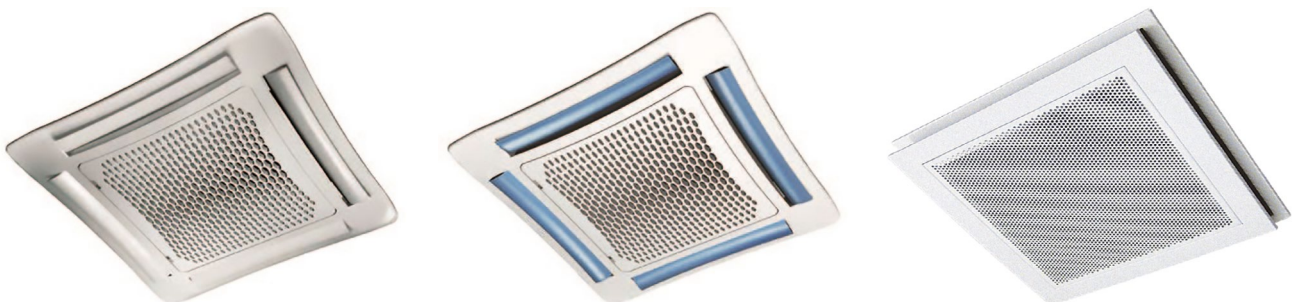

Disponibles diferentes diseños de carcasas.
Para más información, consultar con nuestro Departamento técnico.

TECNA SABIANA SKYSTAR SK-ECM-HY



El fancoil tipo cassette higiénico es un modelo construido y certificado de acuerdo con la norma VDI 6022, apto para edificios en los que se requiere un alto nivel de higiene, como hospitales, centros de salud, plantas de procesamiento de alimentos y salas de ocupación de alta densidad.

El SK-ECM-HY ofrece una resistencia extremadamente alta a la proliferación de hongos, bacterias y microorganismos, gracias a los componentes estructurales internos fabricados en acero inoxidable (AISI 304) y al colchón polimérico aislante certificado de acuerdo con la norma DIN EN ISO 846.

Además, la resistencia a la abrasión permite la higienización periódica con detergentes específicos. Todos los componentes se pueden desmontar fácilmente para facilitar las operaciones de mantenimiento, limpieza y desinfección. Este modelo se puede suministrar con tarjeta MB.



Características

- Fancoil tipo cassette higiénico.
- Versiones 2 y 4 tubos.
- De 1,84 kW a 4,47 kW, en 12 modelos.
- Bomba de drenaje de condensados incluida.
- Con comunicación Modbus.
- Certificado por el Instituto de Higiene de las Regiones del Ruhr (Prueba de conformidad: W-389236-24-Zd) según las siguientes normativas:
 - VDI6022 Blatt 1 (01/2018)
 - ONORM H-6021 (01/2023)
 - SWKI VA104-01 (01/2019)

Mandos de control recomendados:



PRODUCTO EN STOCK.

Accesorios recomendados:



**PLAZO DE ENTREGA ESTIMADO:
 3 SEMANAS.**

Fancoils a 2 tubos SKYSTAR SK-ECM-HY

| Tamaños SK-ECM-HY | 12 | 22 | 32 |
|---|----------------|----------------|----------------|
| Pot. Refrigeración (Max/Med/Min) (kW) | 2,73/2,16/1,84 | 4,30/3,04/2,24 | 4,96/3,85/2,55 |
| Pot. Sensible (Max/Med/Min) (kW) | 2,07/1,60/1,35 | 3,15/2,16/1,57 | 3,68/2,79/1,80 |
| Pot. Calefacción (Max/Med/Min) (kW) | 2,87/2,22/1,85 | 4,36/2,98/2,12 | 5,15/3,85/2,46 |
| Caudal de Aire (Max/Med/Min) (m³/h) | 535/380/310 | 710/445/310 | 880/610/360 |
| Consumo (Max/Med/Min) (W) | 16/8/5 | 31/11/5 | 62/21/7 |
| Presión Sonora (1) (Max/Med/Min) db (A) (1) | 38/30/24 | 45/34/24 | 51/41/28 |
| Dimensiones (mm) | 585x585x270 | 585x585x270 | 585x585x270 |
| Código | 4800K79001 | 4800K79002 | 4800K79003 |
| Precio | 1.882 € | 1.927 € | 2.024 € |

PLAZO DE ENTREGA A CONSULTAR.

Fancoils a 2 tubos SKYSTAR SK-ECM-HY con tarjeta MB

| Tamaños SKY-ECM-HY-MB | 12 | 22 | 32 |
|---------------------------------------|----------------|----------------|----------------|
| Pot. Refrigeración (Max/Med/Min) (kW) | 2,73/2,16/1,84 | 4,30/3,04/2,24 | 4,96/3,85/2,55 |
| Pot. Sensible (Max/Med/Min) (kW) | 2,07/1,60/1,35 | 3,15/2,16/1,57 | 3,68/2,79/1,80 |
| Pot. Calefacción (Max/Med/Min) (kW) | 2,87/2,22/1,85 | 4,36/2,98/2,12 | 5,15/3,85/2,46 |
| Caudal de Aire (Max/Med/Min) (m³/h) | 535/380/310 | 710/445/310 | 880/610/360 |
| Consumo (Max/Med/Min) (W) | 16/8/5 | 31/11/5 | 62/21/7 |
| Presión Sonora (1) (Max/Med/Min) | 38/30/24 | 45/34/24 | 51/41/28 |
| Dimensiones (mm) | 585x585x270 | 585x585x270 | 585x585x270 |
| Código | 4800K79021 | 4800K79022 | 4800K79023 |
| Precio | 2.042 € | 2.086 € | 2.190 € |

(1) Tanto para el modelo SK-ECM como SK-ECM con tarjeta MB, los niveles de presión sonora son inferiores en 9 dB(A) a los de potencia sonora para un ambiente de 100 m³ y un tiempo de reverberación de 0,5 segundos.

Para modelos SK-ECM-HY y SK-ECM-HY con tarjeta MB, el fancoil de cassette se compone de la unidad base + rejilla

PLAZO DE ENTREGA A CONSULTAR.

Fancoils a 4 tubos SKYSTAR SK-ECM-HY

| Tamaños SK-ECM-HY | 14 | 26 | 36 |
|---------------------------------------|----------------|----------------|----------------|
| Pot. Refrigeración (Max/Med/Min) (kW) | 2,75/2,17/1,85 | 3,90/2,81/2,09 | 4,47/3,51/2,37 |
| Pot. Sensible (Max/Med/Min) (kW) | 2,06/1,59/1,34 | 2,92/2,03/1,49 | 3,40/2,60/1,70 |
| Pot. Calefacción (Max/Med/Min) (kW) | 3,18/2,51/2,13 | 2,91/2,20/1,73 | 3,29/2,66/1,92 |
| Caudal de Aire (Max/Med/Min) (m³/h) | 535/380/310 | 710/445/310 | 880/610/360 |
| Consumo (Max/Med/Min) (W) | 16/8/5 | 31/11/5 | 62/21/7 |
| Presión Sonora (1) (Max/Med/Min) | 38/30/24 | 45/34/24 | 51/41/28 |
| Dimensiones (mm) | 585x585x270 | 585x585x270 | 585x585x270 |
| Código | 4800K79011 | 4800K79012 | 4800K79013 |
| Precio | 2.044 € | 2.146 € | 2.247 € |

PLAZO DE ENTREGA A CONSULTAR.

Fancoils a 4 tubos SKYSTAR SK-ECM-HY con tarjeta MB

| Tamaños SK-ECM-HY-MB | 14 | 26 | 36 |
|---------------------------------------|----------------|----------------|----------------|
| Pot. Refrigeración (Max/Med/Min) (kW) | 2,75/2,17/1,85 | 3,90/2,81/2,09 | 4,47/3,51/2,37 |
| Pot. Sensible (Max/Med/Min) (kW) | 2,06/1,59/1,34 | 2,92/2,03/1,49 | 3,40/2,60/1,70 |
| Pot. Calefacción (Max/Med/Min) (kW) | 3,18/2,51/2,13 | 2,91/2,20/1,73 | 3,29/2,66/1,92 |
| Caudal de Aire (Max/Med/Min) (m³/h) | 535/380/310 | 710/445/310 | 880/610/360 |
| Consumo (Max/Med/Min) (W) | 16/8/5 | 31/11/5 | 62/21/7 |
| Presión Sonora (Max/Med/Min) (1) | 38/30/24 | 45/34/24 | 51/41/28 |
| Dimensiones (mm) | 585x585x270 | 585x585x270 | 585x585x270 |
| Código | 4800K79031 | 4800K79032 | 4800K79033 |
| Precio | 2.201 € | 2.312 € | 2.421 € |

(1) Tanto para el modelo SK-ECM como SK-ECM con tarjeta MB, los niveles de presión sonora son inferiores en 9 dB(A) a los de potencia sonora para un ambiente de 100 m³ y un tiempo de reverberación de 0,5 segundos.

Para modelos SK-ECM-HY y SK-ECM-HY con tarjeta MB, el fancoil de cassette se compone de la unidad base + rejillaEl fancoil de cassette se compone de la unidad base + rejilla.

PLAZO DE ENTREGA A CONSULTAR.



Condiciones EUROVENT

| Refrigeración | Calefacción para 2 tubos | Calefacción para 4 tubos |
|--|------------------------------------|------------------------------------|
| Tª aire +27°C b.s. +19°C b.h 48 % (H.R.) | Tª aire +20°C b.s. | Tª aire +20°C b.s. |
| Tª agua +7°C entrada +12°C salida | Tª agua +45°C entrada +40°C salida | Tª agua +65°C entrada +55°C salida |

Para otras condiciones solicitar al Dpto. Técnico, el software de selección.



Eficiencia energética | Sostenibilidad | Descarbonización

TECNA SABIANA SKYSTAR JUMBO ECM Y ECM MB



SKYSTAR JUMBO es el resultado de un extenso desarrollo técnico y de diseño enfocado a lograr el más alto nivel de rendimiento, lo que la hace la solución de climatización perfecta para cumplir con los requisitos de aire acondicionado de grandes superficies, como **aeropuertos, hoteles, centros comerciales...**

Se trata de un **fancoil tipo cassette para alturas de hasta 5 metros, ofreciendo una capacidad de refrigeración de hasta 15 kW.** Destaca por su alta flexibilidad de control y su fácil mantenimiento, además de su sistema de funcionamiento silencioso, su motor ECM inverter y su posibilidad de suministro en versión MB.

Cada modelo puede tener entrada de aire fresco, y se puede conectar un difusor de aire remoto a la unidad, que destaca por su estética atractiva, innovadora y por ofrecer el mejor rendimiento de distribución de aire.



Características

- Fancoil tipo cassette.
- Altura máxima de instalación hasta 4,7 m.
- Todas las unidades SkyStar se pueden suministrar en versión MB. Esta versión permite una amplia gama de controles, entre ellos, el mando a distancia por infrarrojos, que puede gestionar una sola unidad o varias unidades

mediante la comunicación Modbus RTU-RS 485. Las unidades se pueden conectar a los sistemas automáticos de gestión de edificios.

- Versiones 2 y 4 tubos.
- Máxima capacidad de refrigeración hasta 15 kW.
- Bomba de drenaje de condensados incluida.

Mandos de control recomendados:



PRODUCTO EN STOCK.



Usar con la versión MB



Usar con receptor RCS.
Código: 4809079116
Precio: **25 €**



Usar con la versión MB

PRODUCTO EN STOCK.

FANCOILS a 2 tubos TECNA SABIANA SKYSTAR JUMBO ECM

| Tamaños SKY JUMBO ECM | JUMBO ECM | | JUMBO ECM MB | |
|--|-----------------|------------------|-----------------|------------------|
| | SK-ECM 72 | SK-ECM 82 | SK-ECM-MB 72 | SK-ECM-MB 82 |
| Pot. Refrigeración (Max/Med/Min) (kW) | 12,60/9,43/6,36 | 15,13/11,38/7,86 | 12,60/9,43/6,36 | 15,13/11,38/7,86 |
| Pot. Sensible (Max/Med/Min) (kW) | 9,31/6,77/4,45 | 11,41/8,30/5,58 | 9,31/6,77/4,45 | 11,41/8,30/5,58 |
| Pot. Calefacción (Max/Med/Min) (kW) | 13,39/9,59/6,18 | 16,40/11,86/7,82 | 13,39/9,59/6,18 | 16,40/11,86/7,82 |
| Caudal de Aire (Max/Med/Min) (m³/h) | 1905/1290/790 | 2480/1650/1025 | 1905/1290/790 | 2480/1650/1025 |
| Consumo Máximo (W) | 93/35/13 | 183/64/21 | 93/35/13 | 183/64/21 |
| Presión Sonora dB (A) (1) | 49/40/29 | 55/46/35 | 49/40/29 | 55/46/35 |
| Dimensiones (mm) | 869x869x304 | 869x869x304 | 869x869x304 | 869x869x304 |
| Código | 4800079807 | 4800079808 | 4800079917 | 4800079918 |
| Precio unidad base | 2.315 € | 2.386 € | 2.631 € | 2.704 € |
| Código Rejilla | 4809079900 | 4809079900 | 4809079900 | 4809079900 |
| Dimensiones Rejilla (mm) | 900 x900 | 900x900 | 900 x900 | 900x900 |
| Precio Rejilla | 557 € | 557 € | 557 € | 557 € |
| Kit Válvulas | KVSKY2T1F | KVSKY2T1F | KVSKY2T1F | KVSKY2T1F |
| Precio Kit válvulas | 263 € | 263 € | 263 € | 263 € |

(1) Los niveles de presión sonora son inferiores en 9 dB(A) a los de potencia sonora para un ambiente de 100 m³ y un tiempo de reverberación de 0,5 segundos.

PLAZO DE ENTREGA A CONSULTAR.

FANCOILS a 4 tubos TECNA SABIANA SKYSTAR JUMBO ECM

| Tamaños SKY JUMBO ECM | JUMBO ECM | | JUMBO ECM MB | |
|---|-----------------|------------------|-----------------|------------------|
| | SK-ECM 76 | SK-ECM 86 | SK-ECM-MB 76 | SK-ECM-MB 86 |
| Pot. Refrigeración (Max/Med/Min)(kW) | 11,61/8,86/6,07 | 13,59/10,59/7,45 | 11,61/8,86/6,07 | 13,59/10,59/7,45 |
| Pot. Sensible (Max/Med/Min)(kW) | 8,87/6,53/4,33 | 10,68/7,96/5,40 | 8,87/6,53/4,33 | 10,68/7,96/5,40 |
| Pot. Calefacción (Max/Med/Min) (kW) | 10,55/8,40/6,01 | 12,17/9,80/7,19 | 10,55/8,40/6,01 | 12,17/9,80/7,19 |
| Caudal de Aire (Max/Med/Min) | 1905/1290/790 | 2480/1650/1025 | 1905/1290/790 | 2480/1650/1025 |
| Consumo Máximo (W) | 93/35/13 | 183/64/21 | 93/35/13 | 183/64/21 |
| Presión Sonora dB(A) (1) | 49/40/29 | 55/46/35 | 49/40/29 | 55/46/35 |
| Dimensiones (mm) | 869x869x304 | 869x869x304 | 869x869x304 | 869x869x304 |
| Código | 4800079817 | 4800079818 | 4800079927 | 4800079928 |
| Precio unidad base | 2.437 € | 2.514 € | 2.746 € | 2.825 € |
| Código Rejilla | 4809079900 | 4809079900 | 4809079900 | 4809079900 |
| Dimensiones Rejilla (mm) | 900x900 | 900x900 | 900x900 | 900x900 |
| Precio Rejilla | 556 € | 556 € | 556 € | 556 € |
| Kit Válvulas | KVSKY2T1F | KVSKY2T1F | KVSKY2T1F | KVSKY2T1F |
| Precio Kit válvulas | 263 € | 263 € | 263 € | 263 € |

(1) Los niveles de presión sonora son inferiores en 9 dB(A) a los de potencia sonora para un ambiente de 100 m³ y un tiempo de reverberación de 0,5 segundos.

PLAZO DE ENTREGA A CONSULTAR.



Condiciones EUROVENT

| Refrigeración | Calefacción para 2 tubos | Calefacción para 4 tubos |
|--|------------------------------------|------------------------------------|
| Tª aire +27°C b.s. +19°C b.h 48 % (H.R.) | Tª aire +20°C b.s. | Tª aire +20°C b.s. |
| Tª agua +7°C entrada +12°C salida | Tª agua +45°C entrada +40°C salida | Tª agua +65°C entrada +55°C salida |

Para otras condiciones solicitar al Dpto. Técnico, el software de selección.



Eficiencia energética | Sostenibilidad | Descarbonización

TECNA SABIANA CARISMA COANDA CCN Y COANDA CCN-ECM



Las unidades **Carisma Coanda**, gracias a una sección aeródica particular, permiten generar un **flujo de aire de efecto COANDA**. La unidad es del tipo monobloc, adecuada para ser instalada dentro de un falso techo. La toma del aire sale desde abajo y el alcance del aire se realiza en paralelo con el techo, por medio de una rejilla práctica y funcional de toma y caudal del aire. El efecto COANDA crea una circulación óptima dentro del ambiente que debe climatizarse.

Además del tradicional motor asíncrono, este modelo incluye como opción, un motor electrónico EC.



Características

- Fancoil tipo cassette.
- De 1,5 a 4,2 kW. en 6 modelos.
- Versión ECM INVERTER opcional en toda la gama.
- Versiones de 2 y 4 tubos

Mandos de control recomendados:



T-25 FCT

Código: 4800T25FCT
Precio: **101 €**

PRODUCTO EN STOCK.



T-25 FCT ECM

Código: 48ECT25FCT
Precio: **120 €**

PRODUCTO EN STOCK.

Otros mandos:



WM-T

Código: 4809066630
Precio: **84 €**

PRODUCTO EN STOCK.



T-16 FCT

Código: 4800T16FCT
Precio: **146 €**

PRODUCTO EN STOCK.



T-17 FCT

Código: 48000T17FCT
Precio: **204 €**

PRODUCTO EN STOCK.



T-MB2

Código: 4809066994E
Precio: **110 €**

Usar con tarjeta UP-AU o tarjeta MB.

PRODUCTO EN STOCK.

FANCOILS a 2 tubos TECNA SABIANA COANDA CCN

| Tamaños CCN | CCN 13 | CCN 14 | CCN 23 | CCN 24 | CCN 33 | CCN 34 |
|--|----------------|----------------|----------------|----------------|----------------|----------------|
| Pot. Refrigeración (Max/Med) (kW) | 1,60/1,06/0,88 | 1,87/1,19/0,97 | 3,23/1,62/1,37 | 3,58/1,72/1,44 | 4,05/2,84/1,97 | 4,36/3,56/2,49 |
| Pot. Sensible (Max/Med) (kW) | 1,27/0,81/0,66 | 1,42/0,88/0,71 | 2,47/1,19/1,00 | 2,67/2,24/1,04 | 3,07/2,11/1,44 | 3,25/2,63/1,81 |
| Pot. Calefacción (Max/Med) (kW) | 2,08/1,33/1,08 | 2,27/1,42/1,14 | 3,95/1,91/1,6 | 4,44/2,03/1,69 | 4,88/3,37/2,30 | 5,20/4,20/2,90 |
| Caudal de Aire (Max/Med) (m³/h) | 305/180/140 | 305/180/140 | 560/240/200 | 560/240/200 | 680/440/290 | 680/540/360 |
| Consumo Máximo (W) | 66/22/16 | 66/22/16 | 71/27/24 | 71/27/24 | 84/42/27 | 84/59/33 |
| Presión Sonora dB (A) | 46/32/26 | 46/32/26 | 48/27/24 | 48/27/24 | 48/37/26 | 48/43/32 |
| Dimensiones (mm) | 592x592x309 | 592x592x309 | 970x592x309 | 970x592x309 | 1192x592x309 | 1192x592x309 |
| Código | 4800064001 | 4800064011 | 4800064002 | 4800064012 | 4800064003 | 4800064013 |
| Precio fancoil | 811 € | 838 € | 1.077 € | 1.106 € | 1.219 € | 1.281 € |
| Kit Válvulas | KV1212CCF | KV1212CCF | KV1212CCF | KV1212CCF | KV1234CCF | KV1234CCF |
| Precio Kit válvulas | 165 € | 165 € | 165 € | 165 € | 170 € | 170 € |

PLAZO DE ENTREGA A CONSULTAR.

FANCOILS a 2 tubos TECNA SABIANA COANDA CCN-ECM



| Tamaños CCN-ECM | CCN-ECM 13 | CCN-ECM 14 | CCN-ECM 23 | CCN-ECM 24 | CCN-ECM 33 | CCN-ECM 34 |
|--|----------------|----------------|----------------|----------------|----------------|----------------|
| Pot. Refrigeración (Max/Med) (kW) | 1,53/1,17/0,81 | 1,78/1,33/0,90 | 3,12/2,29/1,45 | 3,46/2,49/1,54 | 3,71/2,76/1,86 | 3,98/2,92/1,94 |
| Pot. Sensible (Max/Med) (kW) | 1,21/0,90/0,61 | 1,35/0,98/0,66 | 2,37/1,71/1,06 | 2,56/1,82/1,11 | 2,79/2,04/1,36 | 2,94/2,13/1,40 |
| Pot. Calefacción (Max/Med) (kW) | 1,70/1,26/0,85 | 1,85/1,34/0,89 | 3,21/2,32/1,43 | 3,62/2,53/1,52 | 3,77/2,74/1,82 | 3,97/2,85/1,87 |
| Caudal de Aire (Max/Med) (m³/h) | 295/205/130 | 295/205/130 | 540/370/215 | 540/370/215 | 620/430/275 | 620/430/275 |
| Consumo Máximo (W) | 29/14/8 | 29/14/8 | 37/16/8 | 37/16/8 | 42/19/10 | 42/19/10 |
| Presión Sonora dB (A)(1) | 46/37/26 | 46/37/26 | 47/37/25 | 47/37/25 | 49/39/27 | 49/39/27 |
| Dimensiones (mm) | 592x592x309 | 592x592x309 | 970x592x309 | 970x592x309 | 1192x592x309 | 1192x592x309 |
| Código | 4800064201 | 4800064211 | 4800064202 | 4800064212 | 4800064203 | 4800064213 |
| Precio fancoil | 1.010 € | 1.037 € | 1.244 € | 1.272 € | 1.393 € | 1.475 € |
| Kit Válvulas | KV1212CCF | KV1212CCF | KV1212CCF | KV1212CCF | KV1234CCF | KV1234CCF |
| Precio Kit válvulas | 165 € | 165 € | 165 € | 165 € | 170 € | 170 € |

(1) Los niveles de presión sonora son inferiores en 9 dB(A) a los de potencia sonora para un ambiente de 100 m³ y un tiempo de reverberación de 0,5 segundos.

PLAZO DE ENTREGA A CONSULTAR.

FANCOILS a 4 tubos TECNA SABIANA COANDA CCN

| Tamaños CCN | CCN 13+1 | CCN 13+2 | CCN 14+1 | CCN 23+1 | CCN 23+2 | CCN 24+1 | CCN 33+1 | CCN 33+2 | CCN 34+1 |
|-----------------------------------|----------------|----------------|----------------|----------------|----------------|----------------|----------------|----------------|----------------|
| Pot. Refrigeración (Max/Med) (kW) | 1,5/1,06/0,89 | 1,5/1,06/0,89 | 1,84/1,22/1,00 | 3,81/1,65/1,40 | 3,81/1,65/1,40 | 3,60/1,77/1,49 | 4,00/2,86/2,01 | 4,00/2,86/2,01 | 4,38/3,61/2,11 |
| Pot. Sensible (Max/Med) (kW) | 1,23/0,76/0,62 | 1,23/0,76/0,62 | 1,29/0,84/0,68 | 2,26/1,13/0,95 | 2,26/1,13/0,95 | 2,49/1,19/1,00 | 2,82/1,98/1,37 | 2,82/1,98/1,37 | 3,03/2,47/1,42 |
| Pot. Calefacción (Max/Med) (kW) | 1,36/0,95/0,81 | 2,43/1,63/1,36 | 1,36/0,95/0,81 | 2,69/1,51/1,32 | 4,76/2,60/2,10 | 2,69/1,51/1,32 | 3,42/2,91/1,88 | 5,92/4,24/3,00 | 3,42/2,91/1,88 |
| Caudal de Aire (Max/Med) (m³/h) | 305/180/140 | 305/180/140 | 305/180/140 | 560/240/200 | 560/240/200 | 560/240/200 | 680/440/290 | 680/440/290 | 680/440/290 |
| Consumo Máximo (W) | 63/22/16 | 63/22/16 | 63/22/16 | 73/28/24 | 73/28/24 | 73/28/24 | 84/42/27 | 84/42/27 | 84/42/27 |
| Presión Sonora dB (A) | 46/32/26 | 46/32/26 | 46/32/26 | 48/27/24 | 48/27/24 | 48/27/24 | 48/37/26 | 48/37/26 | 48/37/26 |
| Dimensiones (mm) | 592x592x309 | 592x592x309 | 592x592x309 | 970x592x309 | 970x592x309 | 970x592x309 | 1192x592x309 | 1192x592x309 | 1192x592x309 |
| Código | 4800064021 | 4800064041 | 4800064031 | 4800064022 | 4800064042 | 4800064032 | 4800064023 | 4800064043 | 4800064033 |
| Precio fancoil | 857 € | 891 € | 884 € | 1.145 € | 1.194 € | 1.172 € | 1.297 € | 1.352 € | 1.359 € |
| Kit Válvulas | KV1212SCF | KV1212SCF | KV1212SCF | KV1212SCF | KV1212SCF | KV1212SCF | KV1234CCF | KV1234CCF | KV1234CCF |
| Precio Kit válvulas | 147 € | 147 € | 147 € | 147 € | 147 € | 147 € | 170 € | 170 € | 170 € |

PLAZO DE ENTREGA A CONSULTAR.



FANCOILS a 4 tubos TECNA SABIANA COANDA CCN-ECM

| Tamaños CCN-ECM | CCN-ECM 13+1 | CCN-ECM 13+2 | CCN-ECM 14+1 | CCN-ECM 23+1 | CCN-ECM 23+2 | CCN-ECM 24+1 | CCN-ECM 33+1 | CCN-ECM 33+2 | CCN-ECM 34+1 |
|-----------------------------------|----------------|----------------|----------------|----------------|----------------|----------------|----------------|----------------|----------------|
| Pot. Refrigeración (Max/Med) (kW) | 1,53/1,18/0,84 | 1,53/1,18/0,84 | 1,82/1,37/0,94 | 3,15/2,35/1,51 | 3,15/2,35/1,51 | 3,56/2,59/1,61 | 3,76/2,83/1,93 | 3,76/2,83/1,93 | 4,09/3,02/2,03 |
| Pot. Sensible (Max/Med) (kW) | 1,13/0,85/0,59 | 1,13/0,85/0,59 | 1,29/0,95/0,64 | 2,25/1,64/1,04 | 2,25/1,64/1,04 | 2,46/1,77/1,09 | 2,64/1,96/1,32 | 2,64/1,96/1,32 | 2,82/2,06/1,37 |
| Pot. Calefacción (Max/Med) (kW) | 1,33/1,04/0,77 | 2,37/1,80/1,28 | 1,33/1,04/0,77 | 2,64/2,04/1,39 | 4,65/3,46/2,23 | 2,64/2,04/1,39 | 3,21/2,49/1,80 | 5,54/4,17/2,86 | 3,21/2,49/1,80 |
| Caudal de Aire (Max/Med) (m³/h) | 295/205/130 | 295/205/130 | 295/205/130 | 540/370/215 | 540/370/215 | 540/370/215 | 620/430/275 | 620/430/275 | 620/430/275 |
| Consumo Máximo (W) | 29/14/8 | 29/14/8 | 29/14/8 | 37/16/8 | 37/16/8 | 37/16/8 | 42/19/10 | 42/19/10 | 42/19/10 |
| Presión Sonora dB (A) (1) | 46/37/26 | 46/37/26 | 46/37/26 | 47/37/25 | 47/37/25 | 47/37/25 | 49/39/27 | 49/39/27 | 49/39/27 |
| Dimensiones (mm) | 592x592x309 | 592x592x309 | 592x592x309 | 970x592x309 | 970x592x309 | 970x592x309 | 1192x592x309 | 1192x592x309 | 1192x592x309 |
| Código | 4800064221 | 4800064241 | 4800064231 | 4800064222 | 4800064242 | 4800064232 | 4800064223 | 4800064243 | 4800064233 |
| Precio fancoil | 1.056 € | 1.090 € | 1.083 € | 1.314 € | 1.360 € | 1.366 € | 1.471 € | 1.526 € | 1.533 € |
| Kit Válvulas | KV1212SCF | KV1212SCF | KV1212SCF | KV1212SCF | KV1212SCF | KV1212SCF | KV1234CCF | KV1234CCF | KV1234CCF |
| Precio Kit válvulas | 147 € | 147 € | 147 € | 147 € | 147 € | 147 € | 170 € | 170 € | 170 € |

(1) Los niveles de presión sonora son inferiores en 9 dB(A) a los de potencia sonora para un ambiente de 100 m³ y un tiempo de reverberación de 0,5 segundos.

PLAZO DE ENTREGA A CONSULTAR.



Condiciones EUROVENT

| Refrigeración | Calefacción CCN y CCN-ECM para 2 tubos | Calefacción CCN-ECM para 4 tubos |
|---|--|------------------------------------|
| Tª aire +27°C b.s +19°C b.h 48 % (H.R.) | Tª aire +20°C b.s. | Tª aire +20°C b.s. |
| Tª agua +7°C entrada +12°C salida | Tª agua +45°C entrada +40°C salida | Tª agua +65°C entrada +55°C salida |

Para otras condiciones solicitar al Dpto. Técnico, el software de selección.

Accesorios opcionales:

Bandeja auxiliar de condensados para kit de válvulas.

| Descripción filtro | Código | Precio / Ud |
|---|------------|---------------|
| Instalación horizontal, tomas hidráulicas izquierdas (estándar) | 4806060402 | 4,59 € |
| Instalación horizontal, tomas hidráulicas derechas | 4806060403 | 4,59 € |

PRODUCTO EN STOCK.

4. Fancoils de pared

TECNA SABIANA CARISMA FLY



El modelo FLY destaca por su elegante **diseño de pared**, de líneas limpias y depuradas. Conjuga un gran rendimiento, un bajo nivel sonoro y un montaje caracterizado por su sencillez, así como una gran facilidad de mantenimiento.

Con un **consumo eléctrico muy reducido**, permite su instalación en cualquier ambiente, tanto residencial como comercial (hoteles, bibliotecas, museos, etc)

Como novedad, Carisma FLY incorpora **las soluciones Wi-Fi y Bluetooth**.

Mediante las **APP "Sabiana WiFi" y "Sabiana BLE"**, disponibles para sistemas Android y iOS, hay la posibilidad de gestión de su fancoil Sabiana a distancia y también/o en local usando su smartphone directamente.



Características

- Nueva tarjeta electrónica integrada (en versión TA).
- Mejor gestión del ventilador.
- Con contactos digitales para la bomba de calor.
- Disponible versión MB con interfaz Modbus.
- Muy bajo nivel sonoro.
- Tomas hidráulicas estándar: a la izquierda posicionándonos en frente del fancoil o según da el aire de cara.

Mandos de control recomendados:



T-25 FCT

Código: 4800T25FCT
Precio: **101 €**

PRODUCTO EN STOCK.



RS-RT03-F

Código: 4809025301
Precio: **62 €**

* Control infrarrojo incluido en mod. CVP-TA y CVP-TA-3V.

PLAZO DE ENTREGA ESTIMADO: 3 SEMANAS.



RT04

Código: 4803021216
Precio: **12,48 €**

Usar con receptor RCS.

Código: 4809079116

Precio: **25 €**

Otros mandos:



WM-T

Código: 4809066630
Precio: **84 €**

PRODUCTO EN STOCK.



T-16 FCT

Código: 4800T16FCT
Precio: **146 €**

PRODUCTO EN STOCK.



T-17 FCT

Código: 48000T17FCT
Precio: **204 €**

PRODUCTO EN STOCK.



T-MB2

Código: 4809066994E
Precio: **110 €**

Usar con tarjeta MB.

PRODUCTO EN STOCK.

FANCOILS a 2 tubos TECNA SABIANA CARISMA FLY

| Tamaños FLY | 1 | 2 | 3 | 4 |
|---------------------------------------|----------------|----------------|----------------|----------------|
| Pot. Refrigeración (Max/Med/Min) (kW) | 2,2/1,49/1,23 | 2,32/1,82/1,42 | 3,73/2,30/1,87 | 3,76/3,23/2,60 |
| Pot. Sensible (Max/Med/Min) (kW) | 1,77/1,13/0,91 | 1,89/1,41/1,06 | 2,90/1,67/1,33 | 2,93/2,44/1,91 |
| Pot. Calefacción (Max/Med/Min) (kW) | 2,71/1,68/1,34 | 2,88/2,13/1,58 | 4,24/2,37/1,89 | 4,28/3,53/2,73 |
| Caudal de Aire (Max/Med/Min) (m³/h) | 500/270/205 | 545/365/250 | 780/375/280 | 790/610/440 |
| Consumo Máximo (W) | 30/14/12 | 32/18/12 | 46/21/16 | 48/32/23 |
| Presión Sonora dB (A) | 44/32/26 | 46/38/30 | 48/31/26 | 48/42/34 |
| Dimensiones (mm) | 880x322x212 | 880x322x212 | 1185x322x212 | 1185x322x212 |

CARISMA FLY a 2 tubos

| Tamaños FLY | CVP 1 | CVP 2 | CVP 3 | CVP 4 |
|-------------|--------------|--------------|--------------|--------------|
| Código | 4800025001 | 4800025002 | 4800025003 | 4800025004 |
| Precio / Ud | 666 € | 699 € | 777 € | 815 € |

PRODUCTO EN STOCK.

CARISMA FLY a 2 tubos con válvula de tres vías incorporada en la unidad

| Tamaños FLY | CVP-3V 1 ⁽¹⁾ | CVP-3V 2 | CVP-3V 3 ⁽¹⁾ | CVP-EV 4 |
|-------------|-------------------------|--------------|-------------------------|--------------|
| Código | 4800025201 | 4800025202 | 4800025203 | 4800025204 |
| Precio / Ud | 769 € | 807 € | 888 € | 933 € |

(1) PRODUCTO EN STOCK.

RESTO DE MODELOS: PLAZO DE ENTREGA A CONSULTAR.

CARISMA FLY a 2 tubos con control infrarrojo (WIFI - BLUETOOTH) incluido

| Tamaños FLY | CVP-TA 1 ⁽¹⁾ | CVP-TA 2 | CVP-TA 3 | CVP-TA 4 ⁽¹⁾ |
|-------------|-------------------------|--------------|--------------|-------------------------|
| Código | 4800025071 | 4800025072 | 4800025073 | 4800025074 |
| Precio / Ud | 842 € | 926 € | 945 € | 1.040 € |

(1) PRODUCTO EN STOCK.

RESTO DE MODELOS: PLAZO DE ENTREGA A CONSULTAR.

FANCOILS MURAL de dos tubos con válvula de tres vías incorporada en la unidad y control infrarrojo (WIFI - BLUETOOTH) incluido

| Tamaños FLY | CVP-TA-3V 1 ⁽¹⁾ | CVP-TA-3V 2 | CVP-TA-3V 3 ⁽¹⁾ | CVP-TA-3V 4 |
|-------------|----------------------------|----------------|----------------------------|----------------|
| Código | 4800025271 | 4800025272 | 4800025273 | 4800025274 |
| Precio / Ud | 941 € | 1.032 € | 1.052 € | 1.159 € |

(1) PRODUCTO EN STOCK.

RESTO DE MODELOS: PLAZO DE ENTREGA A CONSULTAR.



Condiciones EUROVENT

| Refrigeración | Calefacción para 2 tubos |
|--|------------------------------------|
| Tª aire +27°C b.s. +19°C b.h 48 % (H.R.) | Tª aire +20°C b.s. |
| Tª agua +7°C entrada +12°C salida | Tª agua +45°C entrada +40°C salida |

Para otras condiciones solicitar al Dpto. Técnico, el software de selección.



Eficiencia energética | Sostenibilidad | Descarbonización

5. Fancoils de baja silueta

TECNA SABIANA CARISMA WHISPER CFF-ECM



Fancoil **con envolvente**, tipo mueble, CARISMA WHISPER CFF-ECM MV, especialmente adecuado para ambientes residenciales y de trabajo (oficinas, tiendas, habitaciones de hotel, etc.).



Características

- 126 mm de profundidad.
- Versión a 2 tubos.
- Con motor ECM INVERTER.
- Fácil instalación en vertical y horizontal.
- Mantenimiento mínimo.
- Tomas hidráulicas estándar: a la izquierda posicionándonos en frente del fancoil o según da el aire de cara (opcional al la derecha bajo pedido).
- Opción con panel radiante para versiones MV.



ANDROID E IOS

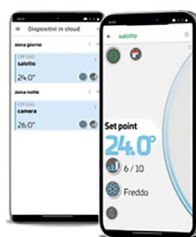

Control táctil digital gestionado mediante Wi-Fi y Bluetooth® con la aplicación disponible en versiones Android™ e IOS®. Puede interconectarse con sistemas domóticos Modbus y KNX.

Rejilla ajustable para máxima comodidad en dirección del aire.

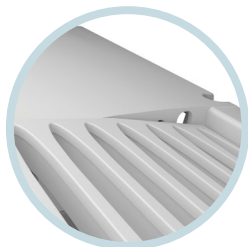
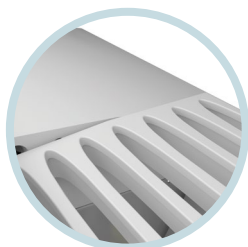
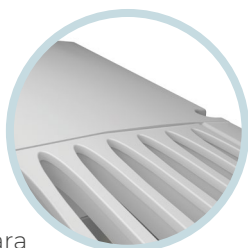

Ventilador tangencial: robustez y silencio unidos. La doble aspiración reduce el ruido y maximiza el rendimiento.

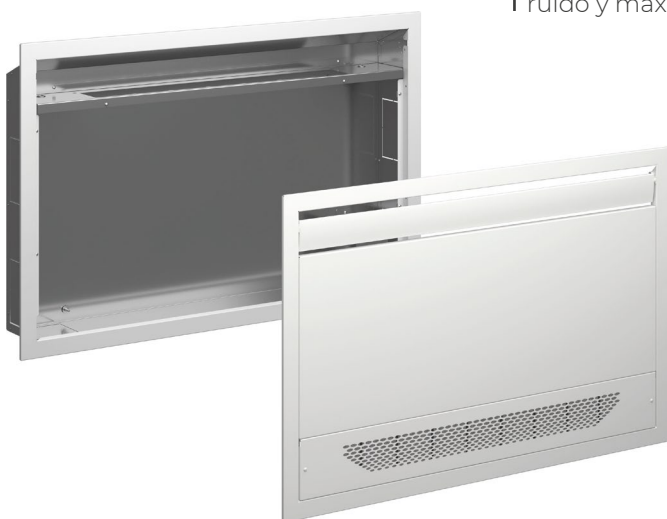

También disponible en versión encastrada y con Kit Breeze.

Máximo rendimiento, mínimo tamaño: ningún fancoil es tan eficiente y compacto en el mercado con motor EC.

Controles y válvulas ya montadas.

Instalación facilitada Placa electrónica con contactos.

En combinación con caldera o bomba de calor.



Mandos de control recomendados



T-25 FCT-ECM

Código: 48ECT25FCT

Precio: **120 €**



PRODUCTO EN STOCK.



Control CB-TOUCH EASY:

- Permite controlar y ajustar la temperatura ambiente de forma sencilla e intuitiva mediante una sonda colocada en la parte inferior del fancoil.
- Permite seleccionar el modo de funcionamiento y la velocidad deseada.

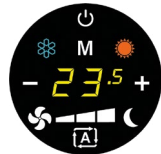

Control CB-TOUCH:

- Permite controlar y ajustar la temperatura ambiente de forma sencilla e intuitiva mediante una sonda colocada en la parte inferior del fancoil.
- Permite seleccionar el modo de funcionamiento y la velocidad deseada.
- Permite el control del fancoil mediante conexión inalámbrica Wifi o Bluetooth.

Características técnicas

| Tamaños CFF-ECM | 10 | 20 | 30 | 40 | 50 |
|-------------------------------------|-----------------|-----------------|------------------|------------------|------------------|
| Pot. Refrigeración (Max/Med) (kW) | 0,92 / 0,66 | 1,62 / 1,15 | 2,61 / 1,91 | 3,36 / 2,5 | 3,81 / 2,92 |
| Pot. Sensible (Max/Med) (kW) | 0,75 / 0,52 | 1,28 / 0,88 | 1,99 / 1,41 | 2,49 / 1,80 | 2,83 / 2,10 |
| Pot. Calefacción (Max/Med) (kW) | 1,1 / 0,78 | 1,81 / 1,32 | 2,9 / 2,1 | 3,62 / 2,58 | 4,2 / 3,0 |
| Caudal de Aire (Max/Med) (m³/h) | 205 / 130 | 305 / 205 | 470 / 315 | 575 / 380 | 645 / 430 |
| Consumo (Max/Med) (W) | 10,3 / 5,2 | 14,0 / 6,3 | 21,6 / 8,6 | 16,4 / 9,9 | 29,5 / 11,4 |
| Presión Sonora (Max/Med) dB (A) (1) | 41 / 31 | 43 / 33 | 44 / 34 | 46 / 36 | 46 / 37 |
| Dimensiones (mm con mueble) | 640 x 580 x 126 | 840 x 580 x 126 | 1040 x 580 x 126 | 1240 x 580 x 126 | 1440 x 580 x 126 |
| Dimensiones (mm sin mueble) | 356 x 531 x 129 | 556 x 531 x 129 | 756 x 531 x 129 | 956 x 531 x 129 | 1156 x 531 x 129 |

(1) Los niveles de presión sonora son inferiores en 9 dB(A) a los de potencia sonora para un ambiente de 100 m³ y un tiempo de reverberación de 0,5 segundos.

WHISPER a 2 tubos con mueble

| Tamaños CFF-ECM | CFF-ECM-MV 10 | CFF-ECM-MV 20 | CFF-ECM-MV 30 | CFF-ECM-MV 40 | CFF-ECM-MV 50 |
|----------------------|---------------|---------------|---------------|---------------|----------------|
| Dimensiones (mm) | 640x580x126 | 840x580x126 | 1040x580x126 | 1240x580x126 | 1440x580x126 |
| Código fancoil | 4800071001 | 4800071002 | 4800071003 | 4800071004 | 4800071005 |
| Precio | 708 € | 737 € | 814 € | 896 € | 1.014 € |
| Código pies de apoyo | 4809071074 | 4809071074 | 4809071074 | 4809071074 | 4809071074 |
| Precio | 27 € | 27 € | 27 € | 27 € | 27 € |

PLAZO DE ENTREGA ESTIMADO: 3/4 SEMANAS.

WHISPER a 2 tubos con válvula de 3 vías incorporada en la unidad

| Tamaños CFF-ECM | CFF-ECM-MV-3V 10 | CFF-ECM-MV-3V 20 | CFF-ECM-MV-3V 30 | CFF-ECM-MV-3V 40 | CFF-ECM-MV-3V 50 |
|----------------------|------------------|------------------|------------------|------------------|------------------|
| Dimensiones (mm) | 640x580x126 | 840x580x126 | 1040x580x126 | 1240x580x126 | 1440x580x126 |
| Código fancoil | 4800071021 | 4800071022 | 4800071023 | 4800071024 | 4800071025 |
| Precio | 804 € | 842 € | 919 € | 1.002 € | 1.119 € |
| Código pies de apoyo | 4809071074 | 4809071074 | 4809071074 | 4809071074 | 4809071074 |
| Precio | 27 € | 27 € | 27 € | 27 € | 27 € |

PRODUCTO EN STOCK.

WHISPER a 2 tubos con mueble y control CB-EASY incorporado

| Tamaños CFF-ECM | CFF-ECM-MV-CB-TES 10 | CFF-ECM-MV-CB-TES 20 | CFF-ECM-MV-CB-TES 30 | CFF-ECM-MV-CB-TES 40 | CFF-ECM-MV-CB-TES 50 |
|----------------------|----------------------|----------------------|----------------------|----------------------|----------------------|
| Dimensiones (mm) | 640x580x126 | 840x580x126 | 1040x580x126 | 1240x580x126 | 1440x580x126 |
| Código fancoil | 4800071301 | 4800071302 | 4800071303 | 4800071304 | 4800071305 |
| Precio | 733 € | 795 € | 864 € | 935 € | 1.043 € |
| Código pies de apoyo | 4809071074 | 4809071074 | 4809071074 | 4809071074 | 4809071074 |
| Precio | 27 € | 27 € | 27 € | 27 € | 27 € |

PLAZO DE ENTREGA ESTIMADO: 3/4 SEMANAS.

WHISPER a 2 tubos con mueble, con válvula de 3 vías y control CB-EASY incorporados en la unidad

| Tamaños CFF-ECM | CFF-ECM-MV-3V-CB-TES 10 | CFF-ECM-MV-3V-CB-TES 20 | CFF-ECM-MV-3V-CB-TES 30 | CFF-ECM-MV-3V-CB-TES 40 | CFF-ECM-MV-3V-CB-TES 50 |
|----------------------|-------------------------|-------------------------|-------------------------|-------------------------|-------------------------|
| Dimensiones (mm) | 640x580x126 | 840x580x126 | 1040x580x126 | 1240x580x126 | 1440x580x126 |
| Código fancoil | 4800071321 | 4800071322 | 4800071323 | 4800071324 | 4800071325 |
| Precio | 839 € | 900 € | 970 € | 1.040 € | 1.149 € |
| Código pies de apoyo | 4809071074 | 4809071074 | 4809071074 | 4809071074 | 4809071074 |
| Precio | 27 € | 27 € | 27 € | 27 € | 27 € |

PLAZO DE ENTREGA ESTIMADO: 3/4 SEMANAS.

WHISPER a 2 tubos con mueble y control CB-TOUCH incorporado en la unidad

| Tamaños CFF-ECM | CFF-ECM-MV-CB-T 10 | CFF-ECM-MV-CB-T 20 | CFF-ECM-MV-CB-T 30 | CFF-ECM-MV-CB-T 40 | CFF-ECM-MV-CB-T 50 |
|----------------------|--------------------|--------------------|--------------------|--------------------|--------------------|
| Dimensiones (mm) | 640x580x126 | 840x580x126 | 1040x580x126 | 1240x580x126 | 1440x580x126 |
| Código fancoil | 4800071061 | 4800071062 | 4800071063 | 4800071064 | 4800071065 |
| Precio | 945 € | 996 € | 1.080 € | 1.163 € | 1.284 € |
| Código pies de apoyo | 4809071074 | 4809071074 | 4809071074 | 4809071074 | 4809071074 |
| Precio | 27 € | 27 € | 27 € | 27 € | 27 € |

PLAZO DE ENTREGA ESTIMADO: 3/4 SEMANAS.

WHISPER a 2 tubos con válvula de 3 vías y control CB-TOUCH incorporados en la unidad

| Tamaños CFF-ECM | CFF-ECM-MV-3V-CB-T 10 | CFF-ECM-MV-3V-CB-T 20 | CFF-ECM-MV-3V-CB-T 30 | CFF-ECM-MV-3V-CB-T 40 | CFF-ECM-MV-3V-CB-T 50 |
|----------------------|-----------------------|-----------------------|-----------------------|-----------------------|-----------------------|
| Dimensiones (mm) | 640x580x126 | 840x580x126 | 1040x580x126 | 1240x580x126 | 1440x580x126 |
| Código fancoil | 4800071081 | 4800071082 | 4800071083 | 4800071084 | 4800071085 |
| Precio | 1.041 € | 1.101 € | 1.186 € | 1.268 € | 1.389 € |
| Código pies de apoyo | 4809071074 | 4809071074 | 4809071074 | 4809071074 | 4809071074 |
| Precio | 27 € | 27 € | 27 € | 27 € | 27 € |

PRODUCTO EN STOCK.

WHISPER a 2 tubos sin mueble (para encastrar)

| Tamaños CFF-ECM | CFF-ECM-IV 10 | CFF-ECM-IV 20 | CFF-ECM-IV 30 | CFF-ECM-IV 40 | CFF-ECM-IV 50 |
|------------------|---------------|---------------|---------------|---------------|---------------|
| Dimensiones (mm) | 356x531x129 | 556x531x129 | 756x531x129 | 956x531x129 | 1156x531x129 |
| Código fancoil | 4800071201 | 4800071202 | 4800071203 | 4800071204 | 4800071205 |
| Precio | 603 € | 626 € | 720 € | 799 € | 879 € |

PRODUCTO EN STOCK.

WHISPER a 2 tubos sin mueble (para encastrar) con válvula de 3 vías incorporada en la unidad

| Tamaños CFF-ECM | CFF-ECM-IV-3V 10 | CFF-ECM-IV-3V 20 | CFF-ECM-IV-3V 30 | CFF-ECM-IV-3V 40 | CFF-ECM-IV-3V 50 |
|------------------|------------------|------------------|------------------|------------------|------------------|
| Dimensiones (mm) | 356x531x129 | 556x531x129 | 756x531x129 | 956x531x129 | 1156x531x129 |
| Código fancoil | 4800071221 | 4800071222 | 4800071223 | 4800071224 | 4800071225 |
| Precio | 699 € | 731 € | 825 € | 904 € | 984 € |

PRODUCTO EN STOCK.



















Condiciones EUROVENT

| Refrigeración | Calefacción para 2 tubos |
|--|------------------------------------|
| Tª aire +27°C b.s. +19°C b.h 48 % (H.R.) | Tª aire +20°C b.s. |
| Tª agua +7°C entrada +12°C salida | Tª agua +45°C entrada +40°C salida |



Para otras condiciones solicitar al Dpto. Técnico, el software de selección.

Accesorios recomendados

| Imagen | Descripción | Referencia | Código | Precio / Ud |
|--|--|----------------------|--------------|----------------|
|  | Mando CB-TES suelto (usar con tarjeta UP-Touch EASY) | CB-Touch EASY | 4809071283 | 47 € |
|  | Mando CB-Touch suelto (usar con tarjeta UP-TOUCH) | UP-Touch | 4809071061 | 110 € |
|  | Unidad de potencia UP-Touch-ESAY, a instalar en unidad terminal | UP-Touch-EASY | 4809071281 | 75 € |
|  | Unidad de potencia UP-Touch, a instalar en unidad terminal | UP-Touch | 4809071065 | 141 € |
|  | Sonda NTC-T2 Change Over para cambio automático I/V | T2 | 4809025310 | 8,12 € |
|  | Kit sonda T1-T3 | T1-T3 | 4809071075 | 12,36 € |
|  | Conjunto peanas de apoyo | PAP-F | 4809071074 | 27 € |
|  | Kit válvulas 2 vías 1/2" CFF-ECM 1-5 | V2-F | 4809071090W | 81 € |
|  | Kit válvulas 3 vías 1/2" CFF-ECM 1-5 | V3-F | 4809071091W | 102 € |
|  | Kit bastidor BREEZE para encastrar en pared mod. 2 (solo IV) | CBF-A | 4809071162 | 323 € |
|  | Kit bastidor BREEZE para encastrar en pared mod. 3 (solo IV) | CBF-B | 4809071163 | 397 € |
|  | Kit bastidor BREEZE para encastrar en pared mod. 4 (solo IV) | CBF-C | 4809071164 | 449 € |
|  | Caja encastrada BREEZE CFF-ECM-2 para encastrar en pared mod. 2 (solo IV) | IBF-2 | 4809071152 | 234 € |
|  | Caja encastrada BREEZE CFF-ECM-3 para encastrar en pared mod. 3 (solo IV) | IBF-3 | 4809071153 | 272 € |
|  | Caja encastrada BREEZE CFF-ECM-4 para encastrar en pared mod. 4 (solo IV) | IBF-4 | 4809071154 | 307 € |
|  ⁽¹⁾ | Mando a pared WM-AU Sabiana (usar con tarjeta UP-Touch) | WM-AU | 4809066632 | 79 € |
|  ⁽¹⁾ | Mando para pared T-MB2 con conexión Wifi-Bluetooth (usar con tarjeta UP-Touch) | T-MB2 | 4809066994E | 110 € |
|  ⁽¹⁾ | Mando T25-ECM-MODBUS | T-25-ECM-485 | 48MBT25FCTEC | 180 € |

PLAZO DE ENTREGA A CONSULTAR.

(1) PRODUCTO EN STOCK.

TECNA SABIANA CARISMA WHISPER CFF-ECM OW



El fancoil Carisma Whisper CFF-ECM OW es el fruto de una gran visión estilística y de una dimensión muy reducida con prestaciones en términos de silencio y consumo particularmente interesantes.

Su altura global reducida y su peso limitado permiten una fácil instalación en los falsos techos con altura limitada, permitiendo:

- Menores costes de instalación.
- Locales con mayor altura habitable.
- Edificios con más pisos a la misma altura habitable.
- Su aleta motorizada permite una amplia distribución del aire en el local.

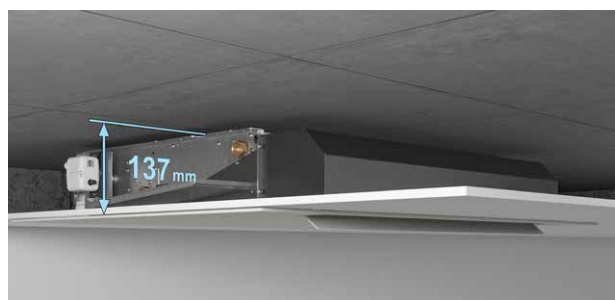

Características

- Altura de 137 mm.
- Versión a 2 tubos.
- Con motor ECM Inverter.
- Fácil instalación en horizontal.
- Mantenimiento mínimo.
- Tomas hidráulicas a la izquierda posicionándonos en frente del fancoil o según da el aire de cara.
- Mando a distancia por infrarrojos incluido.

Mandos de control recomendados:



Usar con kit conectividad KC-F.

Código: 4809025304

Código: **46 €**

PRODUCTO EN STOCK.

PRODUCTO EN STOCK.

FANCOILS a 2 tubos, TECNA SABIANA WHISPER CFF-ECM OW

| Tamaños CFF-ECM OW | 10 | 20 | 30 | 40 |
|--|--------------------|--------------------|--------------------|--------------------|
| Pot. Refrigeración (Max/Med/Min) (kW) | 0,92 / 0,66 / 0,48 | 1,62 / 1,15 / 0,83 | 2,61 / 1,91 / 1,08 | 3,36 / 2,50 / 1,45 |
| Pot. Sensible (Max/Med/Min) (kW) | 0,75 / 0,52 / 0,36 | 1,28 / 0,88 / 0,62 | 1,99 / 1,41 / 0,79 | 2,49 / 1,80 / 1,65 |
| Pot. Calefacción (Max/Med/Min) (kW) | 1,10 / 0,78 / 0,60 | 1,81 / 1,32 / 1,01 | 2,90 / 2,10 / 1,62 | 3,62 / 2,58 / 1,91 |
| Caudal de Aire (Max/Med/Min) (m³/h) | 205 / 130 / 90 | 305 / 205 / 145 | 470 / 315 / 225 | 575 / 380 / 260 |
| Consumo Máximo (W) | 10,3 / 5,2 / 3,5 | 14 / 6,3 / 4 | 21,6 / 8,6 / 4,8 | 25,6 / 9,9 / 5,4 |
| Presión Sonora dB(A) (1) | 41 / 31 / 24 | 43 / 33 / 24 | 44 / 34 / 25 | 46 / 36 / 28 |
| Dimensiones (mm) | 600 x 710 x 137 | 800 x 710 x 137 | 1.000 x 710 x 137 | 1.200 x 710 x 137 |
| Código | 4800071901 | 4800071902 | 4800071903 | 4800071904 |
| Precio fancoil ^{(1) (2)} | 1.251 € | 1.327 € | 1.372 € | 1.481 € |
| Código Rejilla | 4809071601 | 480907602 | 4809071603 | 4809071604 |
| Precio Rejilla | 145 € | 173 € | 193 € | 216 € |

(1) Los niveles de presión sonora son inferiores en 9 dB(A) a los de potencia sonora para un ambiente de 100 m³ y un tiempo de reverberación de 0,5 segundos.

PLAZO DE ENTREGA A CONSULTAR.

Condiciones EUROVENT



| Refrigeración | Calefacción para 2 tubos |
|--|------------------------------------|
| Tª aire +27°C b.s. +19°C b.h 48 % (H.R.) | Tª aire +20°C b.s. |
| Tª agua +7°C entrada +12°C salida | Tª agua +45°C entrada +40°C salida |







Para otras condiciones solicitar al Dpto. Técnico, el software de selección.

6. Controles y accesorios para Fancoils TECNA SABIANA.

Controles

| Imagen | Modelo | Descripción | Código | Precio / Ud |
|---|---|--|--------------|--------------|
|  | CB-T | <ul style="list-style-type: none"> • Selector manual ON/OFF. • Selector manual de tres velocidades de ventilador. • Selector manual de ciclo estacional. • Control termostático sobre ventilador o sobre válvulas. • Permite sonda TMM. | 4809066301 | 62 € |
|  | STANDARD T-25-FCT (2 y 4 TUBOS) | STANDARD T-25-FCT (MODBUS 2 y 4 TUBOS) <ul style="list-style-type: none"> • 3 Modos de funcionamiento. • Contacto de presencia, contacto ventana, sensor remoto, temporización de arranque y parada. | 4800T25FCT | 101 € |
|  | MODBUS T-25 FCT 485 (MODBUS 2 y 4 TUBOS) | MODBUS T-25 FCT 485 (MODBUS 2 y 4 TUBOS) | 48MBT25FCT | 164 € |
|   | T-25 FCT ECM (2 y 4 TUBOS) | T-25 FCT ECM STANDARD (2 y 4 TUBOS) | 48ECT25FCT | 120 € |
|   | MODBUS T-25 FCT ECM 485 (MODBUS 2 y 4 TUBOS) | MODBUS T-25 FCT ECM 485 (MODBUS 2 y 4 TUBOS) | 48MBT25FCTEC | 180 € |
|  | T-16 FCT | <ul style="list-style-type: none"> • 3 Modos de funcionamiento. • Contacto de presencia, contacto ventana, sensor remoto, temporización de arranque y parada. • Incluye caja para encastrar. • Para fancoils con motor AC | 4800T16FCT | 146 € |
|  | T-17 FCT | <ul style="list-style-type: none"> • 3 Modos de funcionamiento. • Contacto de presencia, contacto ventana, sensor remoto, temporización de arranque y parada. • Incluye caja para encastrar. • Para fancoils con motor AC | 48000T17FCT | 204 € |
|  | WM-T | <ul style="list-style-type: none"> • Selector manual ON/OFF. • Selector manual de tres velocidades de ventilador. • Selector manual de ciclo estacional. • Control termostático sobre ventilador o sobre válvulas • Permite sonda TMM. | 4809066630 | 84 € |
|   | T-MB2 | <ul style="list-style-type: none"> • Control WIFI o BLUETOOTH • Usar solo con unidad de potencia UP-AU. • Selector manual de tres velocidades o automatico de ventilador. • Selector manual de ciclo estacional. • Control termostático sobre ventilador o sobre válvulas y resistencia de presencia, contacto ventana, sensor remoto, temporización de arranque y parada. • Programacion semanal de encendido y apagado. • Programación horaria. | 4809066994E | 110 € |
|  (1) | RS-RT03 | <ul style="list-style-type: none"> • Mando a distancia con receptor para series CRC y CRSL. • Usar solo con TARJETA MB. | 4809066337 | 62 € |
|  (1) | RS-RT03-F | <ul style="list-style-type: none"> • Mando a distancia con receptor para serie FLY. | 4809025301 | 62 € |
|  | RCS-RT03 | <ul style="list-style-type: none"> • Mando a distancia con receptor para serie SKYSTAR. | 4809079117 | 66 € |

Accesorios

| Imagen | Modelo | Descripción | Código | Precio / Ud |
|---|----------------|---|------------|---------------|
|  | SEL-CR | Con fancoils CRC y CRSL • Permite controlar hasta 8 unidades con un solo control. | 4809066311 | 59 € |
|  (1) | SEL-CVP | Con fancoils FLY • Permite controlar hasta 8 unidades con un solo control. | 4809025302 | 58 € |
|  | SEL-S | Con fancoils MTL • Necesario para control WM-T, T15, T16 y T17 • Permite controlar hasta 8 unidades con un solo control. | 4809079110 | 60 € |
|  | SEL-2M | Con fancoils SKYSTAR • Permite controlar hasta 8 unidades con un solo control. | 4809079109 | 57 € |
|  | TMM | Sonda de mínima: para el ventilador cuando la temperatura del agua es menor de 30°C y lo activa cuando es mayor de 38°C. Unidades que sólo trabajan en calor. | 4809053048 | 12 € |
|  | TME | • Sonda de mínima: para el ventilador cuando la temperatura del agua es menor de 28°C y lo activa cuando es mayor de 33°C. | 4803021090 | 4,94 € |
|  (1) | NTC | • Sonda de mínima: para el ventilador cuando la temperatura del agua es menor de 38°C y lo activa cuando es mayor de 42°C. | 4803021091 | 6,71 € |

PRODUCTO EN STOCK.

(1) PLAZO DE ENTREGA ESTIMADO: 3 SEMANAS.

Control centralizado PSM-DI



El panel de control multifunción PSM-DI permite conectar hasta 60 unidades de fancoil SABIANA en serie y administrarlas como un solo controlador montado en la pared.

Características

- Posibilidad de controlar todas las unidades interiores juntas o individualmente.
- Cada unidad interior debe tener una placa MB y la longitud máxima del cable de conexión RS-485 no debe superar los 800 m.
- Posibilidad de configurar cuatro tiempos de encendido y cuatro tiempos de apagado en las unidades interiores para cada día de la semana.



Código: 4803021293

Precio: 439 €

PLAZO DE ENTREGA A CONSULTAR.



Hasta 60 uds

Control centralizado SABIANET 3.0



Sistema de control centralizado para redes de fancoils de SABIANA, basado en un software que se ejecuta en el sistema operativo Linux (el programa se proporciona preinstalado en una PC).

Conectando un cable Ethernet es posible trabajar a distancia y visualizar la configuración completa del programa a través de cualquier navegador conectando un cable Ethernet.

Características

- Simplicidad de uso.
- Programa semanal extremadamente completo y funcional.
- Posibilidad de acceder a los datos operativos históricos de cada unidad individual conectada.
- Posibilidad de guardar datos en otros elementos (USB).
- Visualización de la configuración guardada en una nueva PC ASUS.
- Máximo de unidades interiores 3.600 (60 routers y 60 unidades por router).

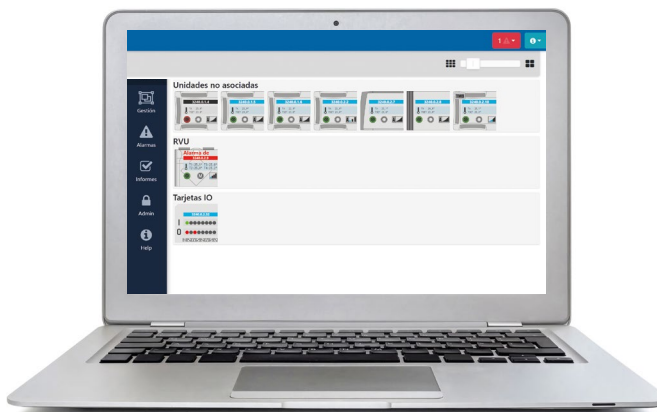

Código: 4809079118

Precio: 3.354 €

PLAZO DE ENTREGA A CONSULTAR.

7. Válvulas para Fancoils TECNA SABIANA

Válvulas de 2 vías con actuador ON/OFF

| Referencia | Descripción | Modelo FANCOIL | Precio / Ud |
|------------------|--|------------------------|-------------|
| 48K2V1212F | Válvulas de 2 vías 1/2" con actuador termoelectrico On/Off. | CRC 1-5 / CRSL 1 | 153 € |
| 48K2V1234F | Válvulas de 2 vías 3/4" con actuador termoelectrico On/Off. | CRC 6-9 / CRSL 2-5 | 170 € |
| 48K2V1211F | Válvulas de 2 vías 1" con actuador termoelectrico On/Off. | CRSL 6-7 | 240 € |
| 48KVMTL2V1F | Válvulas de 2 vías 3/4" con actuador termoelectrico On/Off. | MTL 1 | 315 € |
| 48KVMTL2V2-3F | Válvulas de 2 vías 1" con actuador termoelectrico On/Off. | MTL 2-3 | 367 € |
| 48KVMTL2V4-7F | Válvulas de 2 vías 1" con actuador termoelectrico On/Off. | MTL 4-7 | 441 € |
| 48KVMTL2V1-3C | Válvulas de 2 vías 3/4" con actuador termoelectrico On/Off. | MTL 1-3 Bat. Adicional | 315 € |
| 48KVMTL2V4-7C | Válvulas de 2 vías 1" con actuador termoelectrico On/Off. | MTL 4-7 Bat. Adicional | 375 € |
| 48KVKY2V2T34F | Válvulas de 2 vías 3/4" conexión 1/2" con actuador termoelectrico On/Off. | SK 32 y SK-ECM-HY 32 | 178 € |
| 48KVKY2V2T1F46 | Válvulas de 2 vías 1" conexión 3/4" con actuador termoelectrico On/Off. | SK 4-6 (2 Tubos) | 237 € |
| 48KVKY2V2T1F78 | Válvulas de 2 vías 1" conexión 1" con actuador termoelectrico On/Off. | SK JUMBO 7-8 (2Tubos) | 237 € |
| 48KVKY2V4T3434 | Válvulas de 2 vías 1" conexión 3/4" y 3/4" con actuador termoelectrico On/Off. | SK 0-3 (4Tubos) | 360 € |
| 48KVKY2V4T113446 | Válvulas de 2 vías 1" conexión 3/4" y 1/2" con actuador termoelectrico On/Off. | SK 4-6 (4Tubos) | 406 € |
| 48KVKY2V4T113478 | Válvulas de 2 vías 1" conexión 1" y 3/4" con actuador termoelectrico On/Off. | SK JUMBO 7-8 (4Tubos) | 406 € |

PLAZO DE ENTREGA ESTIMADO: 1/2 SEMANAS.

Válvulas de 2 vías con actuador proporcional 0-10V

| Referencia | Descripción | Modelo FANCOIL | Precio / Ud |
|---------------------|---|---------------------------------|-------------|
| 48K2V1212FPP | Válvulas de 2 vías 1/2" con actuador proporcional 0-10V. | CRC 1-5 / CRSL 1 | 326 € |
| 48K2V1234FPP | Válvulas de 2 vías 3/4" con actuador proporcional 0-10V. | CRC 6-9 / CRSL 2-5 | 348 € |
| 48K2V1211FPP | Válvulas de 2 vías 1" con actuador proporcional 0-10V. | CRSL 6-7 | 418 € |
| 48KVMTL2V1-FPP | Válvulas de 2 vías 3/4" con actuador proporcional 0-10V. | MTL 1 | 452 € |
| 48KVMTL2V2-3FPP | Válvulas de 2 vías 1" con actuador proporcional 0-10V. | MTL 2-3 | 548 € |
| 48KVMTL2V4-7FPP | Válvulas de 2 vías 1" con actuador proporcional 0-10V. | MTL 4-7 | 592 € |
| 48KVMTL2V1-3CPP | Válvulas de 2 vías 1" con actuador proporcional 0-10V. | MTL 1-3 Bat. Adicional | 452 € |
| 48KVMTL2V4-7CPP | Válvulas de 2 vías 1" con actuador proporcional 0-10V. | MTL 4-7 Bat. Adicional | 560 € |
| 48KVKY2V2T34F-PP | Válvulas de 2 vías 3/4" conexión 1/2" con actuador proporcional 0-10V. | SK 0-3 (2Tubos) y SK-ECM-HY 1-3 | 361 € |
| 48KVKY2V2T1F-PP46 | Válvulas de 2 vías 1" conexión 3/4" con actuador proporcional 0-10V. | SK 4-6 (2 Tubos) | 419 € |
| 48KVKY2V2T1F-PP78 | Válvulas de 2 vías 1" conexión 1" con actuador proporcional 0-10V. | SK JUMBO 7-8 (2Tubos) | 419 € |
| 48KVKY2V4T3434-PP | Válvulas de 2 vías 1" conexión 3/4" y 3/4" con actuador proporcional 0-10V. | SK 0-3 (4Tubos) | 717 € |
| 48KVKY2V4T1134-PP46 | Válvulas de 2 vías 1" conexión 3/4" y 1/2" con actuador proporcional 0-10V. | SK 4-6 (4Tubos) | 763 € |
| 48KVKY2V4T1134-PP78 | Válvulas de 2 vías 1" conexión 1" y 3/4" con actuador proporcional 0-10V. | SK JUMBO 7-8 (4Tubos) | 763 € |

PLAZO DE ENTREGA ESTIMADO: 1/2 SEMANAS.

Válvulas de equilibrado dinámico con actuador Todo/Nada 220V

| Referencia | Descripción | Modelo FANCOIL | Precio / Ud |
|------------------|---|---|-------------|
| 48KVDA34TN | Válvulas de equilibrado dinámico con actuador Todo/Nada 220V. | CRC 1-5 CRSL 1-5 Bat. Adicional | 235 € |
| 48KVDA35TN | Válvulas de equilibrado dinámico con actuador Todo/Nada 220V. | CRC 6-9 / CRSL 1-3 CRSL 6-7 Bat. Adicional | 235 € |
| 48KVDA34CTN | Válvulas de equilibrado dinámico con actuador Todo/Nada 220V. | CRC 1-7 Bat. Adicional | 235 € |
| 48KVDA35CTN | Válvulas de equilibrado dinámico con actuador Todo/Nada 220V. | CRC 8-9 Bat. Adicional | 235 € |
| 48KVDA112TN | Válvulas de equilibrado dinámico con actuador Todo/Nada 220V. | CRSL 4-7 | 259 € |
| 48KVDA22TNMTL1 | Válvulas de equilibrado dinámico con actuador Todo/Nada 220V. | MTL 1 | 240 € |
| 48KVDA22TNMTL23 | Válvulas de equilibrado dinámico con actuador Todo/Nada 220V. | MTL 2-3 | 240 € |
| 48KVDA37TNMTL46 | Válvulas de equilibrado dinámico con actuador Todo/Nada 220V. | MTL 4-5 | 555 € |
| 48KVDA75TNMTL7 | Válvulas de equilibrado dinámico con actuador Todo/Nada 220V. | MTL 6-7 | 938 € |
| 48KVDA22TNCMTL12 | Válvulas de equilibrado dinámico con actuador Todo/Nada 220V. | MTL 1-2 Bat. Adicional | 240 € |
| 48KVDA22TNCMTL34 | Válvulas de equilibrado dinámico con actuador Todo/Nada 220V. | MTL 3-4 Bat. Adicional | 283 € |
| 48KVDA37TNCMTL56 | Válvulas de equilibrado dinámico con actuador Todo/Nada 220V. | MTL 5-6 Bat. Adicional | 541 € |
| 48KVDA75TNCMTL7 | Válvulas de equilibrado dinámico con actuador Todo/Nada 220V. | MTL 7 Bat. Adicional | 1.964 € |
| 48KVDATNSKY2T02 | Válvulas de equilibrado dinámico con actuador Todo/Nada 220V. | SK 02-22 y SK-ECM-HY 12-22 | 272 € |
| 48KVDATNSKY2T3 | Válvulas de equilibrado dinámico con actuador Todo/Nada 220V. | SK 32 y SK-ECM-HY 32 | 272 € |
| 48KVDATNSKY2T45 | Válvulas de equilibrado dinámico con actuador Todo/Nada 220V. | SK 42-52 | 278 € |
| 48KVDATNSKY2T6 | Válvulas de equilibrado dinámico con actuador Todo/Nada 220V. | SK 62 | 304 € |
| 48KVDATNSKY4T03 | Válvulas de equilibrado dinámico con actuador Todo/Nada 220V. | SK 04-14-24-26-34-36 | 520 € |
| 48KVDATNSKY4T46 | Válvulas de equilibrado dinámico con actuador Todo/Nada 220V. | SK 44-54-56-64 | 532 € |
| 48KVDATNSKY4T6 | Válvulas de equilibrado dinámico con actuador Todo/Nada 220V. | SK 66 | 571 € |
| 48KVDATNJUMBO2T | Válvulas de equilibrado dinámico con actuador Todo/Nada 220V. | SK-ECM 72-82 | 380 € |
| 48KVDATNJUMBO4T | Válvulas de equilibrado dinámico con actuador Todo/Nada 220V. | SK-ECM 76-86 | 676 € |

Los kits de válvulas se componen de: válvulas de equilibrado dinámico + actuador + racores + aislamiento + latiguillos flexibles + llaves de corte de mariposa.

PLAZO DE ENTREGA ESTIMADO: 1/2 SEMANAS.

Válvulas de equilibrado dinámico con actuador Todo/Nada 24V

| Referencia | Descripción | Modelo FANCOIL | Precio / Ud |
|--------------------|--|---|--------------|
| 48KVDA34TN24 | Válvulas de equilibrado dinámico con actuador Todo/Nada 24V. | CRC 1-5 CRSL 1-5 Bat. Adicional | 235 € |
| 48KVDA35TN24 | Válvulas de equilibrado dinámico con actuador Todo/Nada 24V. | CRC 6-9 / CRSL 1-3 CRSL 6-7 Bat. Adicional | 235 € |
| 48KVDA34CTN24 | Válvulas de equilibrado dinámico con actuador Todo/Nada 24V. | CRC 1-7 Bat. Adicional | 233 € |
| 48KVDA35CTN24 | Válvulas de equilibrado dinámico con actuador Todo/Nada 24V. | CRC 8-9 Bat. Adicional | 233 € |
| 48KVDA112TN24 | Válvulas de equilibrado dinámico con actuador Todo/Nada 24V. | CRSL 4-7 | 259 € |
| 48KVDA22TN24MTL1 | Válvulas de equilibrado dinámico con actuador Todo/Nada 24V. | MTL 1 | 240 € |
| 48KVDA22TN24MTL23 | Válvulas de equilibrado dinámico con actuador Todo/Nada 24V. | MTL 2-3 | 240 € |
| 48KVDA37TN24MTL46 | Válvulas de equilibrado dinámico con actuador Todo/Nada 24V. | MTL 4-6 | 555 € |
| 48KVDA75TN24MTL7 | Válvulas de equilibrado dinámico con actuador Todo/Nada 24V. | MTL 7 | 938 € |
| 48KVDA22TN24CMTL12 | Válvulas de equilibrado dinámico con actuador Todo/Nada 24V. | MTL 1-2 Bat. Adicional | 240 € |
| 48KVDA22TN24CMTL34 | Válvulas de equilibrado dinámico con actuador Todo/Nada 24V. | MTL 3-4 Bat. Adicional | 281 € |
| 48KVDA37TN24CMTL56 | Válvulas de equilibrado dinámico con actuador Todo/Nada 24V. | MTL 5-6 Bat. Adicional | 536 € |
| 48KVDA75TN24CMTL7 | Válvulas de equilibrado dinámico con actuador Todo/Nada 24V. | MTL 7 Bat. Adicional | 882 € |
| 48KVDA24SKY2T02 | Válvulas de equilibrado dinámico con actuador Todo/Nada 24V. | SK 02-22 y SK-ECM-HY 12-22 | 271 € |
| 48KVDA24SKY2T3 | Válvulas de equilibrado dinámico con actuador Todo/Nada 24V. | SK 32 y SK-ECM-HY 32 | 271 € |
| 48KVDA24SKY2T45 | Válvulas de equilibrado dinámico con actuador Todo/Nada 24V. | SK 42-52 | 271 € |
| 48KVDA24SKY2T6 | Válvulas de equilibrado dinámico con actuador Todo/Nada 24V. | SK 62 | 300 € |
| 48KVDA24SKY4T03 | Válvulas de equilibrado dinámico con actuador Todo/Nada 24V. | SK 04-14-24-26-34-36 | 515 € |
| 48KVDA24SKY4T45 | Válvulas de equilibrado dinámico con actuador Todo/Nada 24V. | SK 44-54-56-64 | 529 € |
| 48KVDA24SKY4T6 | Válvulas de equilibrado dinámico con actuador Todo/Nada 24V. | SK 66 | 564 € |
| 48KVDATN24JUMBO2T | Válvulas de equilibrado dinámico con actuador Todo/Nada 24V. | SK-ECM 72-82 | 419 € |
| 48KVDATN24JUMBO4T | Válvulas de equilibrado dinámico con actuador Todo/Nada 24V. | SK-ECM 76-86 | 687 € |

PLAZO DE ENTREGA ESTIMADO: 1/2 SEMANAS.

Válvulas de equilibrado dinámico con actuador Todo/Nada 24V

| Referencia | Descripción | Modelo FANCOIL | Precio / Ud |
|------------------|---|---|----------------|
| 48KVDA34PPP | Válvulas de equilibrado dinámico con actuador Proporcional 24V. | CRC 1-5 CRSL 1-5 Bat. Adicional | 358 € |
| 48KVDA35PPP | Válvulas de equilibrado dinámico con actuador Proporcional 24V. | CRC 6-9 / CRSL 1-3 CRSL 6-7 Bat. Adicional | 358 € |
| 48KVDA34CPP | Válvulas de equilibrado dinámico con actuador Proporcional 24V. | CRC 1-7 Bat. Adicional | 348 € |
| 48KVDA35CTPPP | Válvulas de equilibrado dinámico con actuador Proporcional 24V. | CRC 8-9 Bat. Adicional | 348 € |
| 48KVDA112PPP | Válvulas de equilibrado dinámico con actuador Proporcional 24V. | CRSL 4-7 | 373 € |
| 48KVDA22PPMTL1 | Válvulas de equilibrado dinámico con actuador Proporcional 24V. | MTL 1 | 212 € |
| 48KVDA22PPMTL23 | Válvulas de equilibrado dinámico con actuador Proporcional 24V. | MTL 2-3 | 212 € |
| 48KVDA37PPMTL46 | Válvulas de equilibrado dinámico con actuador Proporcional 24V. | MTL 4-6 | 614 € |
| 48KVDA75PPMTL7 | Válvulas de equilibrado dinámico con actuador Proporcional 24V. | MTL 7 | 1.208 € |
| 48KVDA22PPCMTL12 | Válvulas de equilibrado dinámico con actuador Proporcional 24V. | MTL 1-2 Bat. Adicional | 360 € |
| 48KVDA22PPCMTL34 | Válvulas de equilibrado dinámico con actuador Proporcional 24V. | MTL 3-4 Bat. Adicional | 452 € |
| 48KVDA37PPCMTL56 | Válvulas de equilibrado dinámico con actuador Proporcional 24V. | MTL 5-6 Bat. Adicional | 605 € |
| 48KVDA75PPCMTL7 | Válvulas de equilibrado dinámico con actuador Proporcional 24V. | MTL 7 Bat. Adicional | 1.964 € |
| 48KVDAPPSKY2T02 | Válvulas de equilibrado dinámico con actuador Proporcional 24V. | SK 02-22 y SK-ECM-HY 12-22 | 490 € |
| 48KVDAPPSKY2T3 | Válvulas de equilibrado dinámico con actuador Proporcional 24V. | SK 32 y SK-ECM-HY 32 | 490 € |
| 48KVDAPPSKY2T45 | Válvulas de equilibrado dinámico con actuador Proporcional 24V. | SK 42-52 | 490 € |
| 48KVDAPPSKY2T6 | Válvulas de equilibrado dinámico con actuador Proporcional 24V. | SK 62 | 522 € |
| 48KVDAPPSKY4T03 | Válvulas de equilibrado dinámico con actuador Proporcional 24V. | SK 04-14-24-26-34-36 | 953 € |
| 48KVDAPPSKY4T46 | Válvulas de equilibrado dinámico con actuador Proporcional 24V. | SK 44-54-56-64 | 967 € |
| 48KVDAPPSKY4T6 | Válvulas de equilibrado dinámico con actuador Proporcional 24V. | SK 66 | 1.005 € |
| 48KVDAPPJUMBO2T | Válvulas de equilibrado dinámico con actuador Proporcional 24V. | SK-ECM 72-82 | 596 € |
| 48KVDAPPJUMBO4T | Válvulas de equilibrado dinámico con actuador Proporcional 24V. | SK-ECM 76-86 | 1.108 € |

Los kits de válvulas se componen de: válvulas de equilibrado dinámico + actuador + racores + aislamiento + latiguillos flexibles + llaves de corte de mariposa.

PLAZO DE ENTREGA ESTIMADO: 1/2 SEMANAS.

8. Convectores de suelo

Los convectores de suelo combinan una estética exigente con la máxima funcionalidad en un sistema de aire acondicionado. **Están diseñados para calefacción, ventilación y refrigeración** según versión. Son idóneos para locales con grandes ventanales y puertas de cristal, evitando la entrada de aire frío y garantizando un confort óptimo.

El convector de suelo se puede utilizar como potente sistema de calefacción y refrigeración. Gracias a su amplia gama de modelos y dimensiones, se pueden adaptar a cualquier estancia y ofrecen la posibilidad de elegir entre **convección natural y convección forzada** mediante un ventilador ECM de bajo consumo energético.

Los convectores de suelo son una solución tanto desde el punto de vista técnico como estético, que ofrece a arquitectos, oficinas de diseño y propietarios de proyectos absoluta libertad de diseño.



Características

- Muy silencioso.
- Motores electrónicos EC de bajo consumo energético.
- Diseño avanzado.
- Alta Eficiencia energética.
- Diseño innovador de las rejillas y opción de elegir entre diferentes colores, para diferentes ambientes.

Alturas y anchos disponibles

H= 130 mm; A= 330 mm

H= 175 mm; A= 350 mm

7 longitudes estándar

900 - 3.000 mm

Para ampliar información, consultar con nuestro Departamento Técnico. Bajo pedido.

Convección forzada 2 tubos frío o calor

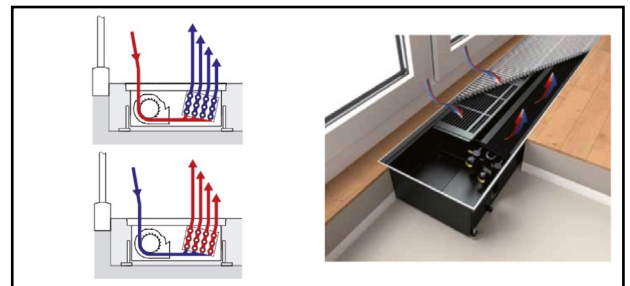

Convección forzada 4 tubos, frío y calor

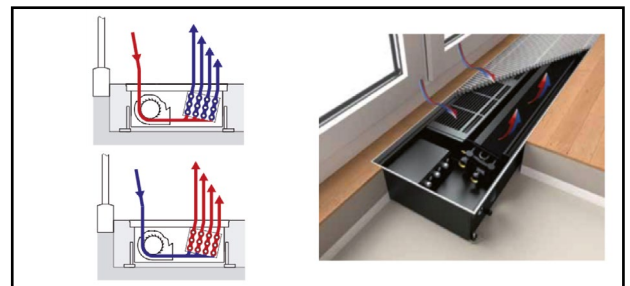

CARISMA FLOOR CFP-ECM 2T (2 TUBOS)



| Dimensiones (mm.) | | | Modelo | Con Rejilla standard Aluminio | | Sin Rejilla | | Potencia Total Frio ⁽¹⁾ (W) Hum.Rel. 50% 7/12/27°C | Potencia Sensible Frio ⁽¹⁾ (W) Hum.Rel. 50% 16/18/27°C | Potencia calor ⁽¹⁾ (W) 45/40/20°C | Potencia calor ⁽¹⁾ (W) 55/45/20°C |
|--------------------|------------------|-----------------|-------------------------|-------------------------------|-------------|-------------|-------------|---|---|---|---|
| Longitud Caja L | Altura Caja H | Ancho Caja T | | Código | Precio / Ud | Código | Precio / Ud | | | | |
| 900 | 130 | 330 | CFP-ECM 2T 900-130-330 | 0065501A* | 2.608 € | 0065501A*S | 2.318 € | 1204 | 507 | 1.360 | 1.804 |
| 1000 | 175 | 350 | CFP-ECM 2T 1000-175-350 | 0065511A* | 3.111 € | 0065511A*S | 2.774 € | 1.510 | 1.067 | 2.332 | 3.093 |
| 1200 | 130 | 330 | CFP-ECM 2T 1200-130-330 | 0065521A* | 2.920 € | 0065521A*S | 2.532 € | 1.960 | 826 | 2.130 | 2.825 |
| 1200 | 175 | 350 | CFP-ECM 2T 1200-175-350 | 0065522A* | 3.379 € | 0065522A*S | 2.973 € | 2.015 | 1.424 | 3.204 | 4.250 |
| 1400 | 130 | 330 | CFP-ECM 2T 1400-130-330 | 0065531A* | 3.177 € | 0065531A*S | 2.726 € | 2.268 | 956 | 2.543 | 3.373 |
| 1400 | 175 | 350 | CFP-ECM 2T 1400-175-350 | 0065532A* | 3.590 € | 0065532A*S | 3.118 € | 2.250 | 1.594 | 3.640 | 4.828 |
| 1700 | 130 | 330 | CFP-ECM 2T 1700-130-330 | 0065541A* | 3.426 € | 0065541A*S | 2.877 € | 2.567 | 1.082 | 2.929 | 3.884 |
| 1700 | 175 | 350 | CFP-ECM 2T 1700-175-350 | 0065542A* | 4.738 € | 0065542A*S | 4.166 € | 3.086 | 2.181 | 5.166 | 6.852 |
| 2000 | 130 | 330 | CFP-ECM 2T 2000-130-330 | 0065551A* | 4.306 € | 0065551A*S | 3.613 € | 3.464 | 1.460 | 4.267 | 5.659 |
| 2000 | 175 | 350 | CFP-ECM 2T 2000-175-350 | 0065552A* | 5.120 € | 0065552A*S | 4.447 € | 3.749 | 2.650 | 6.474 | 8.586 |
| 2500 | 130 | 330 | CFP-ECM 2T 2500-130-330 | 0065561A* | 4.615 € | 0065561A*S | 3.994 € | 4.042 | 1.703 | 5.063 | 6.702 |
| 2500 | 175 | 350 | CFP-ECM 2T 2500-175-350 | 0065562A* | 6.541 € | 0065562A*S | 5.698 € | 5.102 | 3.607 | 8.871 | 11.766 |
| 3000 | 130 | 330 | CFP-ECM 2T 3000-130-330 | 0065571A* | 5.280 € | 0065571A*S | 4.312 € | 4.604 | 1.891 | 5.481 | 7.270 |
| 3000 | 175 | 350 | CFP-ECM 2T 3000-175-350 | 0065572A* | 7.217 € | 0065572A*S | 6.207 € | 6.355 | 4.493 | 11.051 | 14.648 |

(1) Máx.Veloc.Motor EC.

PLAZO DE ENTREGA A CONSULTAR.

Tipo de conexión

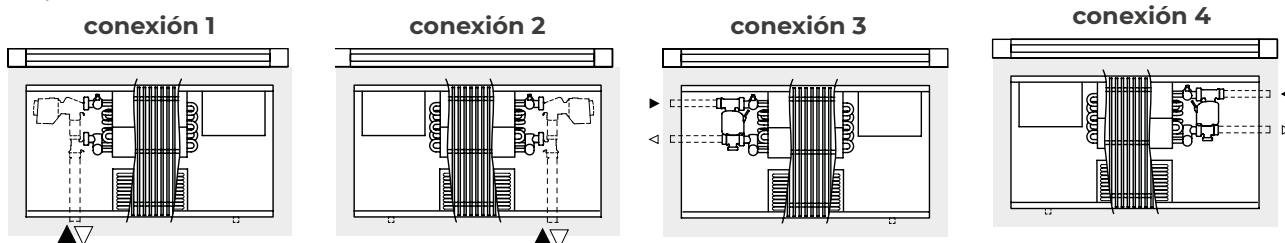

Suministro estándar:

- Caja encastrable en chapa de Acero Galvanizado acabado en color gris antracita.
- Batería compuesta por tubos de cobre y aletas de aluminio con purgador de aire y tomas con tamaño de rosca int. 3/4".
- Ventilador tangencial con rejilla protector motor EC, muy silencioso de 24 V regulable libremente (0-10V) precableado y listo para conexión.
- Rejilla enrollable de aluminio anodizado (posibilidad de pedirlo con rejilla personalizada, consultar tipos de rejillas y colores).
- Las unidades Carisma CFP-ECM se entregan sin tarjeta de regulación.

CARISMA FLOOR CFP-ECM 4T (4 TUBOS)



Tipo de conexión

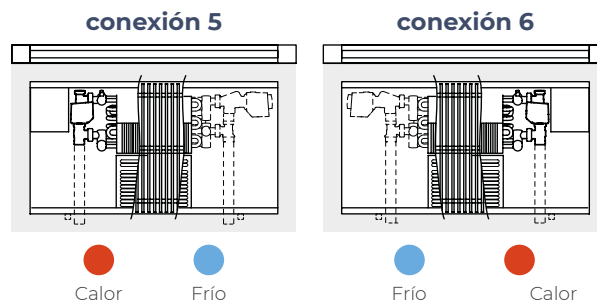

Suministro estándar:

- Caja encastrable en chapa de Acero Galvanizado acabado en color gris antracita.
- Batería compuesta por tubos de cobre y aletas de aluminio con purgador de aire y tomas con tamaño de rosca int. 3/4".
- Ventilador tangencial con rejilla protector motor EC muy silencioso de 24 V regulables libremente (0-10V) precableado y listo para conexión.
- Rejilla enrollable de aluminio anodizado (posibilidad de pedirlo con rejilla personalizada, consultar tipos de rejillas y colores).
- Las unidades Carisma CFP-ECM se entregan sin tarjeta de regulación.

| Dimensiones (mm.) | | | Modelo | Con Rejilla standard Aluminio | | Sin Rejilla | | Potencia Total Frío ⁽¹⁾ (W) Hum.Rel. 50% 7/12/27°C | Potencia calor (W) 45/40/20°C |
|-------------------|---------------|--------------|--------------------------------|-------------------------------|----------------|-------------|----------------|---|-------------------------------|
| Longitud Caja L | Altura Caja H | Ancho Caja T | | Código | Precio / Ud | Código | Precio / Ud | | |
| 900 | 130 | 330 | CFP-ECM 4T 900-130-330 | 0065601A* | 2.815 € | 0065601A*S | 2.527 € | 900 | 899 |
| 1000 | 175 | 350 | CFP-ECM 4T 1000-175-350 | 0065611A* | 3.302 € | 0065611A*S | 2.967 € | 1.133 | 1.536 |
| 1200 | 130 | 330 | CFP-ECM 4T 1200-130-330 | 0065621A* | 3.125 € | 0065621A*S | 2.741 € | 1.465 | 1.508 |
| 1200 | 175 | 350 | CFP-ECM 4T 1200-175-350 | 0065622A* | 3.528 € | 0065622A*S | 3.125 € | 1.642 | 2.242 |
| 1400 | 130 | 330 | CFP-ECM 4T 1400-130-330 | 0065631A* | 3.290 € | 0065631A*S | 2.846 € | 1.898 | 1.803 |
| 1400 | 175 | 350 | CFP-ECM 4T 1400-175-350 | 0065632A* | 3.798 € | 0065632A*S | 3.329 € | 1.894 | 2.595 |
| 1700 | 130 | 330 | CFP-ECM 4T 1700-130-330 | 0065641A* | 3.590 € | 0065641A*S | 3.046 € | 2.321 | 2.359 |
| 1700 | 175 | 350 | CFP-ECM 4T 1700-175-350 | 0065642A* | 4.845 € | 0065642A*S | 4.276 € | 2.754 | 3.784 |
| 2000 | 130 | 330 | CFP-ECM 4T 2000-130-330 | 0065651A* | 4.351 € | 0065651A*S | 3.711 € | 3.217 | 3.400 |
| 2000 | 175 | 350 | CFP-ECM 4T 2000-175-350 | 0065652A* | 5.186 € | 0065652A*S | 4.517 € | 3.482 | 4.830 |
| 2500 | 130 | 330 | CFP-ECM 4T 2500-130-330 | 0065661A* | 4.850 € | 0065661A*S | 4.049 € | 3.872 | 4.238 |
| 2500 | 175 | 350 | CFP-ECM 4T 2500-175-350 | 0065662A* | 6.577 € | 0065662A*S | 5.740 € | 4.482 | 6.225 |
| 3000 | 130 | 330 | CFP-ECM 4T 3000-130-330 | 0065671A* | 5.346 € | 0065671A*S | 4.385 € | 4.604 | 4.900 |
| 3000 | 175 | 350 | CFP-ECM 4T 3000-175-350 | 0065672A* | 7.201 € | 0065672A*S | 6.196 € | 6.104 | 8.386 |

(1) Máx.Veloc.Motor EC.

PLAZO DE ENTREGA A CONSULTAR.

Accesorios CFP-ECM (Para 2 tubos y 4 tubos)

| Descripción | Identificación | Código | Precio / Ud |
|---|----------------|-------------|----------------|
| (2) Control de pared LCD color con WIFI (Solo compatible con MB-CFP-ECM-B20) | T-MB2 | 4809066994E | 110 € |
| Tarjeta de regulación y control MB (no instalada en la unidad) | MB-CFP-ECM-B20 | 4809065314 | 303 € |
| Válvula 2 vías ON/OFF con actuador 230 V, conexiones frontales A1-A2 (no instalada en la unidad) ⁽¹⁾ | VS-A1-A2-OFF | 089065118 | 93 € |
| Válvula 2 vías ON/OFF con actuador 230 V, conexiones frontales A1-A2 (no instalada en la unidad) | VS-A3-A4-OFF | 089065117 | 88 € |
| Sonda Temperatura T2 (Change-Over) | T2 | 089025310 | 8,36 € |
| Filtro de entrada de aire L=900 mm | FVM-90 | 089065290 | 18,72 € |
| Filtro de entrada de aire L=1000 mm | FVM-100 | 089065106 | 22 € |
| Filtro de entrada de aire L=1200 mm | FVM-120 | 089065291 | 26 € |
| Filtro de entrada de aire L=1400 mm | FVM-140 | 080065292 | 29 € |
| Filtro de entrada de aire L=1700 mm | FVM-170 | 089065293 | 36 € |
| Filtro de entrada de aire L=2000 mm | FVM-200 | 089065122 | 42 € |
| Filtro de entrada de aire L=2500 mm | FVM-250 | 089065294 | 52 € |
| Filtro de entrada de aire L=3000 mm | FVM-300 | 089065295 | 63 € |
| Revestimiento acustico de la carcasa L=900 mm | TS-90 | 089065300 | 81 € |
| Revestimiento acustico de la carcasa L=1000 mm | TS-100 | 089065107 | 93 € |
| Revestimiento acustico de la carcasa L=1200 mm | TS-120 | 089065301 | 82 € |
| Revestimiento acustico de la carcasa L=1400 mm | TS-140 | 089065302 | 92 € |
| Revestimiento acustico de la carcasa L=1700 mm | TS-170 | 089065303 | 109 € |
| Revestimiento acustico de la carcasa L=2000 mm | TS-200 | 089065242 | 122 € |
| Revestimiento acustico de la carcasa L=2500 mm | TS-250 | 089065304 | 156 € |
| Revestimiento acustico de la carcasa L=3000 mm | TS-300 | 089065305 | 193 € |
| Bomba de condensados (instalada en la unidad) | PC-FL | 089065112 | 597 € |

(1) Para unidades de 4 tubos y conexiones A5 y A6, se necesita 2 unidades de este código.

PLAZO DE ENTREGA A CONSULTAR.

(2) PRODUCTO EN STOCK.

CARISMA FLOOR CSP-ECM (SOLO CALEFACCIÓN)



| Dimensiones (mm.) | | | Modelo | Con Rejilla standard Aluminio | | Sin Rejilla | | Potencia calor (W) 55/45/20°C ⁽¹⁾ |
|-------------------|---------------|--------------|-----------------------------|-------------------------------|----------------|-------------|----------------|--|
| Longitud Caja L | Altura Caja H | Ancho Caja T | | Código | Precio / Ud | Código | Precio / Ud | |
| 1000 | 110 | 192 | CSP-ECM 1000-110-192 | 0065701A* | 2.132 € | 0065701A*S | 1.901 € | 849 |
| 1200 | 110 | 192 | CSP-ECM 1200-110-192 | 0065711A* | 2.314 € | 0065711A*S | 2.036 € | 1127 |
| 1400 | 110 | 192 | CSP-ECM 1400-110-192 | 0065721A* | 2.512 € | 0065721A*S | 2.188 € | 1535 |
| 1600 | 110 | 192 | CSP-ECM 1600-110-192 | 0065731A* | 2.692 € | 0065731A*S | 2.322 € | 1750 |
| 1800 | 110 | 192 | CSP-ECM 1800-110-192 | 0065741A* | 3.355 € | 0065741A*S | 2.939 € | 2121 |
| 2000 | 110 | 192 | CSP-ECM 2000-110-192 | 0065751A* | 3.519 € | 0065751A*S | 3.057 € | 2350 |
| 2200 | 110 | 192 | CSP-ECM 2200-110-192 | 0065761A* | 3.776 € | 0065761A*S | 3.268 € | 2791 |
| 2400 | 110 | 192 | CSP-ECM 2400-110-192 | 0065771A* | 3.958 € | 0065771A*S | 3.403 € | 3000 |
| 2600 | 110 | 192 | CSP-ECM 2600-110-192 | 0065781A* | 4.194 € | 0065781A*S | 3.593 € | 3298 |
| 2800 | 110 | 192 | CSP-ECM 2800-110-192 | 0065791A* | 4.375 € | 0065791A*S | 3.728 € | 3452 |
| 3000 | 110 | 192 | CSP-ECM 3000-110-192 | 0065801A* | 4.516 € | 0065801A*S | 3.823 € | 3540 |
| 1000 | 130 | 217 | CSP-ECM 1000-130-217 | 0065702A* | 2.225 € | 0065702A*S | 1.977 € | 1222 |
| 1200 | 130 | 217 | CSP-ECM 1200-130-217 | 0065712A* | 2.367 € | 0065712A*S | 2.070 € | 1597 |
| 1400 | 130 | 217 | CSP-ECM 1400-130-217 | 0065722A* | 2.567 € | 0065722A*S | 2.220 € | 1860 |
| 1600 | 130 | 217 | CSP-ECM 1600-130-217 | 0065732A* | 2.713 € | 0065732A*S | 2.317 € | 2243 |
| 1800 | 130 | 217 | CSP-ECM 1800-130-217 | 0065742A* | 3.473 € | 0065742A*S | 3.027 € | 3038 |
| 2000 | 130 | 217 | CSP-ECM 2000-130-217 | 0065752A* | 3.596 € | 0065752A*S | 3.101 € | 3351 |
| 2200 | 130 | 217 | CSP-ECM 2200-130-217 | 0065762A* | 3.823 € | 0065762A*S | 3.278 € | 3558 |
| 2400 | 130 | 217 | CSP-ECM 2400-130-217 | 0065772A* | 4.004 € | 0065772A*S | 3.410 € | 3796 |
| 2600 | 130 | 217 | CSP-ECM 2600-130-217 | 0065782A* | 4.240 € | 0065782A*S | 3.596 € | 3845 |
| 2800 | 130 | 217 | CSP-ECM 2800-130-217 | 0065792A* | 4.389 € | 0065792A*S | 3.695 € | 4046 |
| 3000 | 130 | 217 | CSP-ECM 3000-130-217 | 0065802A* | 4.535 € | 0065802A*S | 3.793 € | 4180 |

(1) Máx.Veloc.Motor EC.

PLAZO DE ENTREGA A CONSULTAR.

Tipo de conexión

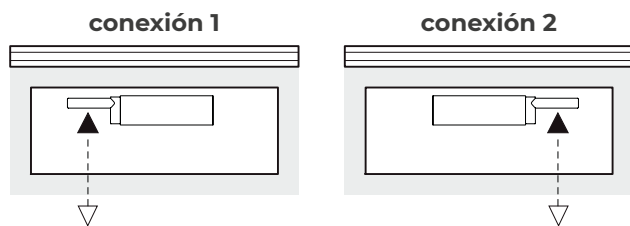

Suministro estándar:

- Caja encastrable en chapa de Acero Galvanizado acabado en color gris antracita.
- Batería compuesta por tubos de cobre y aletas de aluminio con purgador de aire y tomas con tamaño de rosca int. 3/4".
- Ventilador tangencial con rejilla protector motor EC, muy silencioso de 24 V regulable libremente

(0-10V) precableado y listo para conexión. Fuente de alimentación montada de 24 V incluido en el suministro.

- Rejilla enrollable de aluminio anodizado (posibilidad de pedirlo con rejilla personalizada, consultar tipos de rejillas y colores).
- Las unidades Carisma CSP-ECM se entregan sin tarjeta de regulación.

Accesorios CSP-ECM

| Descripción | Identificación | Código | Precio / Ud |
|--|----------------|-------------|--------------|
| (1) Control de pared LCD color con WIFI (Solo compatible con MB-CFP-ECM-B20) | T-MB2 | 4809066994E | 110 € |
| Tarjeta de regulación y control MB (no instalada en la unidad) | MB-CFP-ECM-B20 | 9065314 | 303 € |
| Válvula 2 vías ON/OFF con actuador 230 V, conexiones frontales A1-A2 (no instalada en la unidad) | VS-A1-A2-OF | 9065118 | 93 € |
| Filtro de entrada de aire L=1000 mm | FVM-S-100 | 9065380 | 22 € |
| Filtro de entrada de aire L=1200 mm | FVM-S-120 | 9065381 | 27 € |
| Filtro de entrada de aire L=1400 mm | FVM-S-140 | 9065382 | 34 € |
| Filtro de entrada de aire L=1600 mm | FVM-S-160 | 9065383 | 36 € |
| Filtro de entrada de aire L=1800 mm | FVM-S-180 | 9065384 | 40 € |
| Filtro de entrada de aire L=2000 mm | FVM-S-200 | 9065385 | 46 € |
| Filtro de entrada de aire L=2200 mm | FVM-S-220 | 9065386 | 49 € |
| Filtro de entrada de aire L=2400 mm | FVM-S-240 | 9065387 | 54 € |
| Filtro de entrada de aire L=2600 mm | FVM-S-260 | 9065388 | 59 € |
| Filtro de entrada de aire L=2800 mm | FVM-S-280 | 9065389 | 63 € |
| Filtro de entrada de aire L=3000 mm | FVM-S-300 | 9065390 | 106 € |
| Revestimiento acustico de la carcasa L=1000 mm | TS-100 | 9065107 | 93 € |
| Revestimiento acustico de la carcasa L=1200 mm | TS-120 | 9065391 | 119 € |
| Revestimiento acustico de la carcasa L=1400 mm | TS-140 | 9065392 | 138 € |
| Revestimiento acustico de la carcasa L=1600 mm | TS-160 | 9065393 | 158 € |
| Revestimiento acustico de la carcasa L=1800 mm | TS-180 | 9065394 | 178 € |
| Revestimiento acustico de la carcasa L=2000 mm | TS-200 | 9065342 | 199 € |
| Revestimiento acustico de la carcasa L=2200 mm | TS-220 | 9065395 | 217 € |
| Revestimiento acustico de la carcasa L=2400 mm | TS-240 | 9065396 | 239 € |
| Revestimiento acustico de la carcasa L=2600 mm | TS-260 | 9065397 | 258 € |
| Revestimiento acustico de la carcasa L=2800 mm | TS-280 | 9065398 | 278 € |
| Revestimiento acustico de la carcasa L=3000 mm | TS-300 | 9065246 | 296 € |

PLAZO DE ENTREGA A CONSULTAR.

(1) PRODUCTO EN STOCK.

Accesorios:

Rejillas de cubierta

Las rejillas de cubierta son elegantes, estables y robustas. Su integración en el diseño arquitectónico de la estancia es casi ilimitada: gracias a las diferentes formas de perfiles, diferentes materiales, colores y tratamientos superficiales.

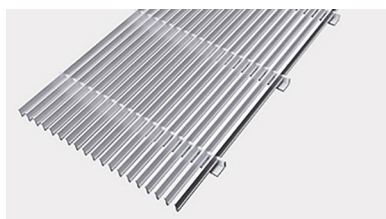

Variante de cuadrícula lineal.

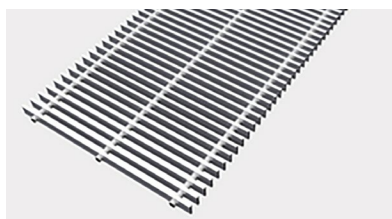

Variante de rejilla enrollable.

Eficiencia energética | Sostenibilidad | Descarbonización